

# **Glossaire SIGNAL**

---

**Version à partir du 10 mars 2023**

**Date de publication : 01/03/2023**

# Table des matières

---

Émission des informations.....	3
Périodicité.....	3
Interprétation des données .....	3
Adaptations du message XML par rapport à la version précédente .....	3
Fichier GenericXml.....	3
Caractéristiques du message SIGN XML.....	5
Structure de base du fichier SSA-001.XSD .....	5
Bloc fonctionnel SignalInfo.....	5
Bloc fonctionnel Employer .....	6
1.6.4 Bloc fonctionnel Mandates.....	7
1.6.5 Bloc Ebox .....	7
1.6.6 Bloc fonctionnel PreventionService .....	7
1.6.7 Bloc fonctionnel RegisteredCashRegister.....	8
1.6.8 Bloc fonctionnel LocalUnits .....	9
Glossaire .....	10
Informations générales.....	10
1.7.2 Annexes .....	11
1.7.3 Zones .....	13
Blocs fonctionnels.....	54

## Émission des informations

Un signal XML est envoyé aux secrétariats sociaux agréés (SSA) et aux prestataires de services qui souhaitent un fichier XML.

Il existe deux types de fichiers de signal. Le fichier de type "Full" contient tous les employeurs qui ont été actifs au moins un jour au cours des trois dernières années. Le fichier de type "Delta" contient uniquement les employeurs pour lesquels une modification a été apportée au répertoire des employeurs après l'envoi précédent.

Les employeurs sélectionnés seront affiliés au SSA principal ou à une de ses succursales et ce dans la situation du jour de la sélection dans le Répertoire des mandats (Mahis). Pour les employeurs supprimés, l'affiliation est prise au moment de la suppression.

La sélection delta tiendra compte des mises à jour intervenues après la date de la précédente sélection. Ces mises à jour concernent les modifications au répertoire des employeurs de l'ONSS telles que les nouvelles identifications ou les réidentifications, les ajouts ou transferts de catégorie, les changements de dates, les changements de codes...

## Périodicité

L'envoi de la sélection complète aura lieu tous les 15 du mois.

L'envoi de la sélection delta aura lieu chaque 1<sup>er</sup> du mois.

## Interprétation des données

Voir lien [https://www.socialsecurity.be/site\\_fr/employer/applics/common/gloss\\_infosgen.htm](https://www.socialsecurity.be/site_fr/employer/applics/common/gloss_infosgen.htm)

## Adaptations du message XML par rapport à la version précédente

- La structure et la dénomination des zones ont été adaptées. La dénomination est maintenant en anglais.
- Des blocs fonctionnels et des zones ont été ajoutés.
- Les blocs fonctionnels avec des totaux ont été supprimés.

## Fichier GenericXml

Lorsqu'une sélection est trop volumineuse pour être envoyée en un seul fichier (limite technique), elle sera scindée en plusieurs fichiers.

Un fichier GenericXML contient un bloc fonctionnel Form par employeur.

```
<?xml version="1.0" encoding="UTF-8"?>
<GenericXmlDocument xmlns="http://www.smals-mvm.be/xml/ns/systemFlux" xmlns:xsi="http://
www.w3.org/2001/XMLSchema-instance" xsi:schemaLocation="http://www.smals-mvm.be/xml/ns/
systemFlux GenericXmlDocument_20213.xsd">
  <Form>...</Form>
  <Form>...</Form>
</GenericXmlDocument>
```

Chaque bloc Form comporte :

- Une partie "Généralités" qui permet de déterminer le destinataire et l'envoi du fichier. Cette partie n'est pas traitée par le destinataire et n'est donc pas détaillée dans le présent document. Pour une description, veuillez consulter les informations sur le portail de la sécurité sociale.
- La partie business "SIGN" qui contient les données relatives au signal communiqué au prestataire de services. Les différents blocs fonctionnels et zones sont détaillés dans le présent document.

```
<?xml version="1.0" encoding="UTF-8"?>
<GenericXmlDocument xmlns="http://www.smals-mvm.be/xml/ns/systemFlux" xmlns:xsi="http://www.w3.org/2001/XMLSchema-instance"
xsi:schemaLocation="http://www.smals-mvm.be/xml/ns/systemFlux GenericXmlDocument_20213.xsd">
  <Form>
    <Identification>SIGN001</Identification>
    <FormCreationDate>2021-10-18</FormCreationDate>
    <FormCreationHour>08:30:43.911</FormCreationHour>
    <AttestationStatus>0</AttestationStatus>
    <TypeForm>SU</TypeForm>
    <Reference>...</Reference>
    <ReferenceData>...</ReferenceData>
    <DocumentData>...</DocumentData>
    <DestinationData>...</DestinationData>
    <Data>
      <DocumentDescription>...</DocumentDescription>
      <DocumentXML>
        <!-- exemple de contenu business validé par le schéma SSA-001.xsd -->
        <sign:SIGN xmlns:sign="http://socialsecurity.be/xml/ns/signalemployer" xsi:schemaLocation="http://
socialsecurity.be/xml/ns/signalemployer SSA-001.xsd">
          <sign:SignalInfo>...</sign:SignalInfo>
          <sign:Employer>...</sign:Employer>
          <sign:Mandates>...</sign:Mandates>
          <sign:PreventionService>...</sign:PreventionService>
          <sign:LocalUnits>...</sign:LocalUnits>
        </sign:SIGN>
      </DocumentXML>
    </Data>
  </Form>
</Form>
</GenericXmlDocument>
```

## Caractéristiques du message SIGN XML

### Structure de base du fichier SSA-001.XSD

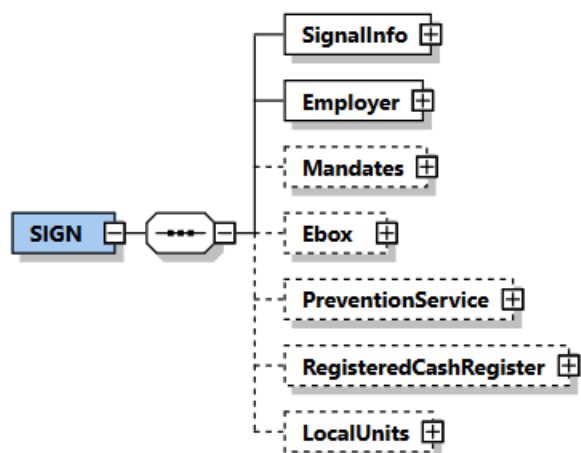

La structure de base du message se compose des blocs fonctionnels SignalInfo, Employer, Mandates, eBox, PreventionService, RegisteredCashRegister et LocalUnits.

### Bloc fonctionnel SignalInfo

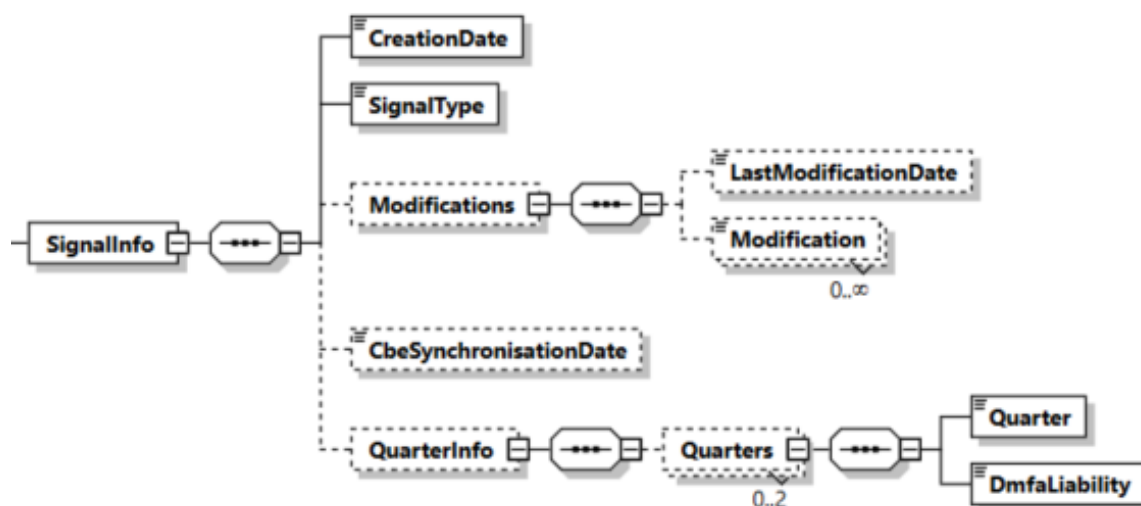

Ce bloc fonctionnel contient des informations générales sur l'envoi.

Via le bloc 'Modifications', vous pouvez vérifier si des changements ont eu lieu dans le répertoire des employeurs de l'ONSS après l'envoi précédent. La zone LastModificationDate renvoie la date de la dernière modification d'une zone dans le bloc Employer. La zone Modification n'est pas utilisée pour le moment.

Le bloc 'QuarterInfo' contient le trimestre en cours et le trimestre précédent et indique si l'employeur est soumis à la DMFA pour le trimestre concerné. Ce bloc est toujours présent.

## Bloc fonctionnel Employer

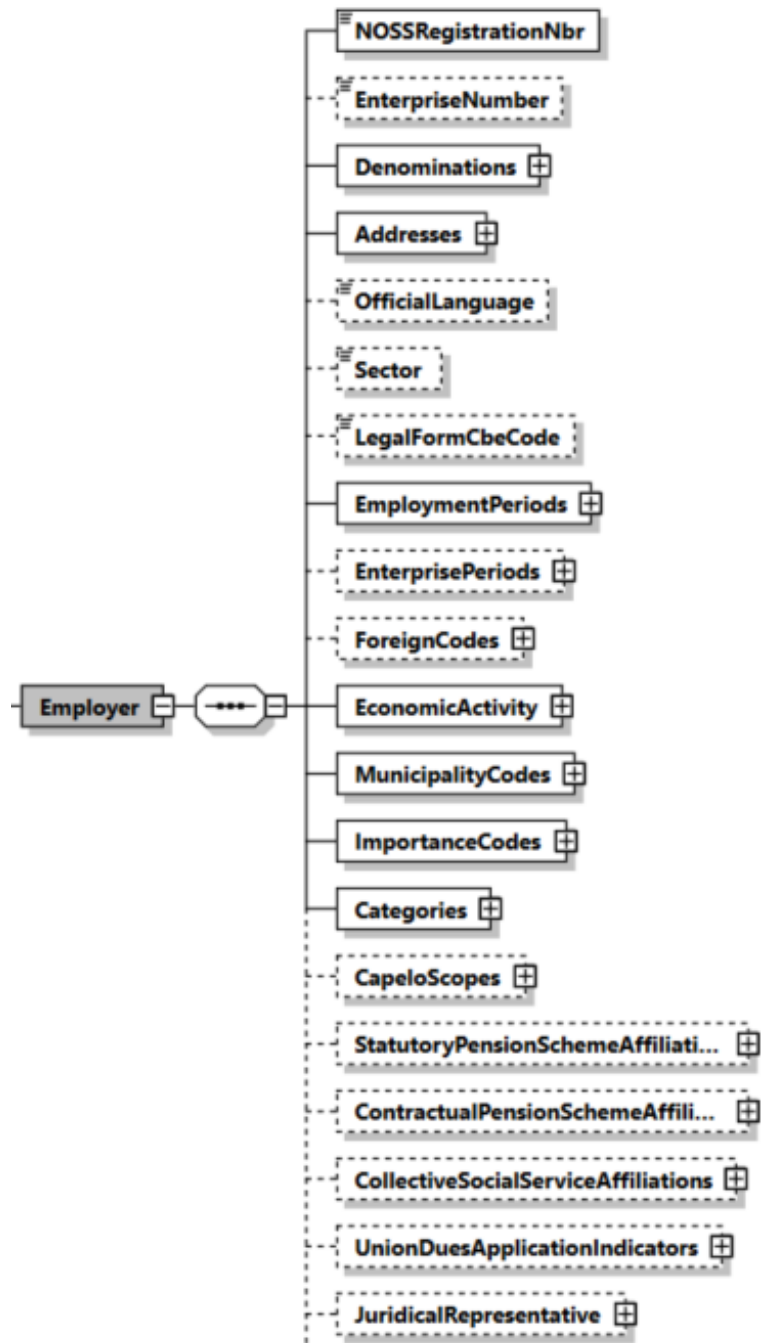

Ce bloc contient les données du répertoire des employeurs. Les blocs qui ne s'appliquent qu'à certains employeurs ne sont affichés que pour les employeurs concernés.

Pour les employeurs bilingues, il existe un bloc Denomination et un bloc Address par langue.

Les blocs suivants contiennent l'historique des périodes d'activité des 3 dernières années. Dans la version actuelle, l'historique n'est pas encore disponible, seule la situation actuelle est donc transmise.

- ImportanceCodes
- ForeignCodes
- EconomicActivity
- MunicipalityCodes
- EnterpriseClosureFundCodes
- SecondPillarPensions: EmployeeCodes, WorkmanCodes
- Le bloc EnterprisePeriods contient toutes les périodes de l'entreprise depuis sa création chez BCE.

#### 1.6.4 Bloc fonctionnel Mandates



Ce bloc n'est présent que si le destinataire est un secrétariat social agréé. Il contient la succursale du secrétariat social auquel l'employeur est affilié.

#### 1.6.5 Bloc Ebox

Ce bloc ne sera présent qu'au plus tôt à partir de juillet 2023. Il contient une zone qui décrit si l'eBox de l'employeur est actif ou pas.

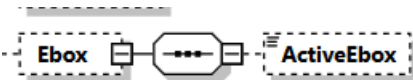

Actif veut dire que l'employeur a un eBox et qu'il s'y est connecté au moins une fois.

#### 1.6.6 Bloc fonctionnel PreventionService

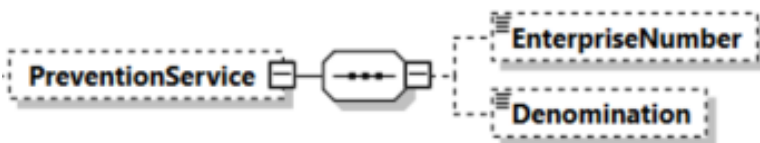

Il s'agit du service de prévention auquel l'employeur est actuellement affilié.

### 1.6.7 Bloc fonctionnel RegisteredCashRegister

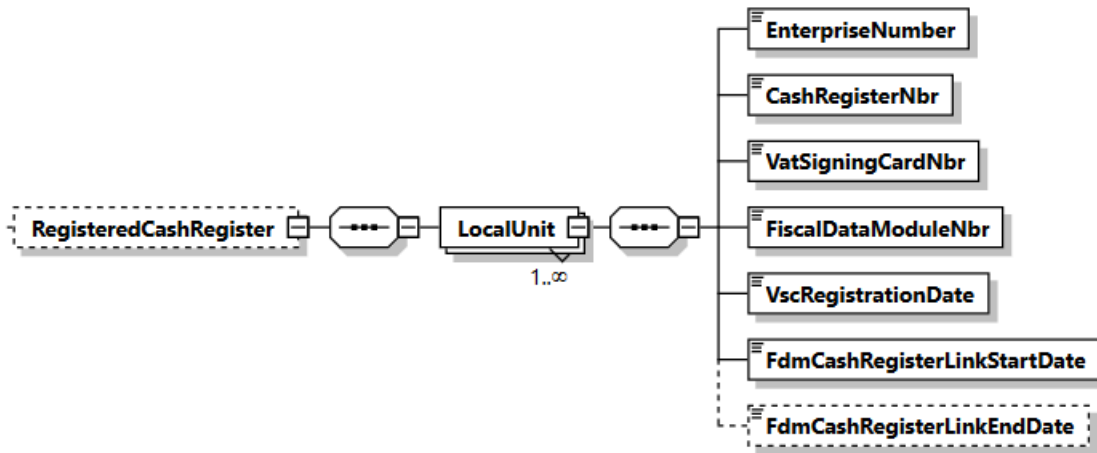

Ce bloc contient par unité d'établissement les informations relatives aux caisses enregistrées pour autant que l'employeur utilise ce système.



## 1.6.8 Bloc fonctionnel LocalUnits

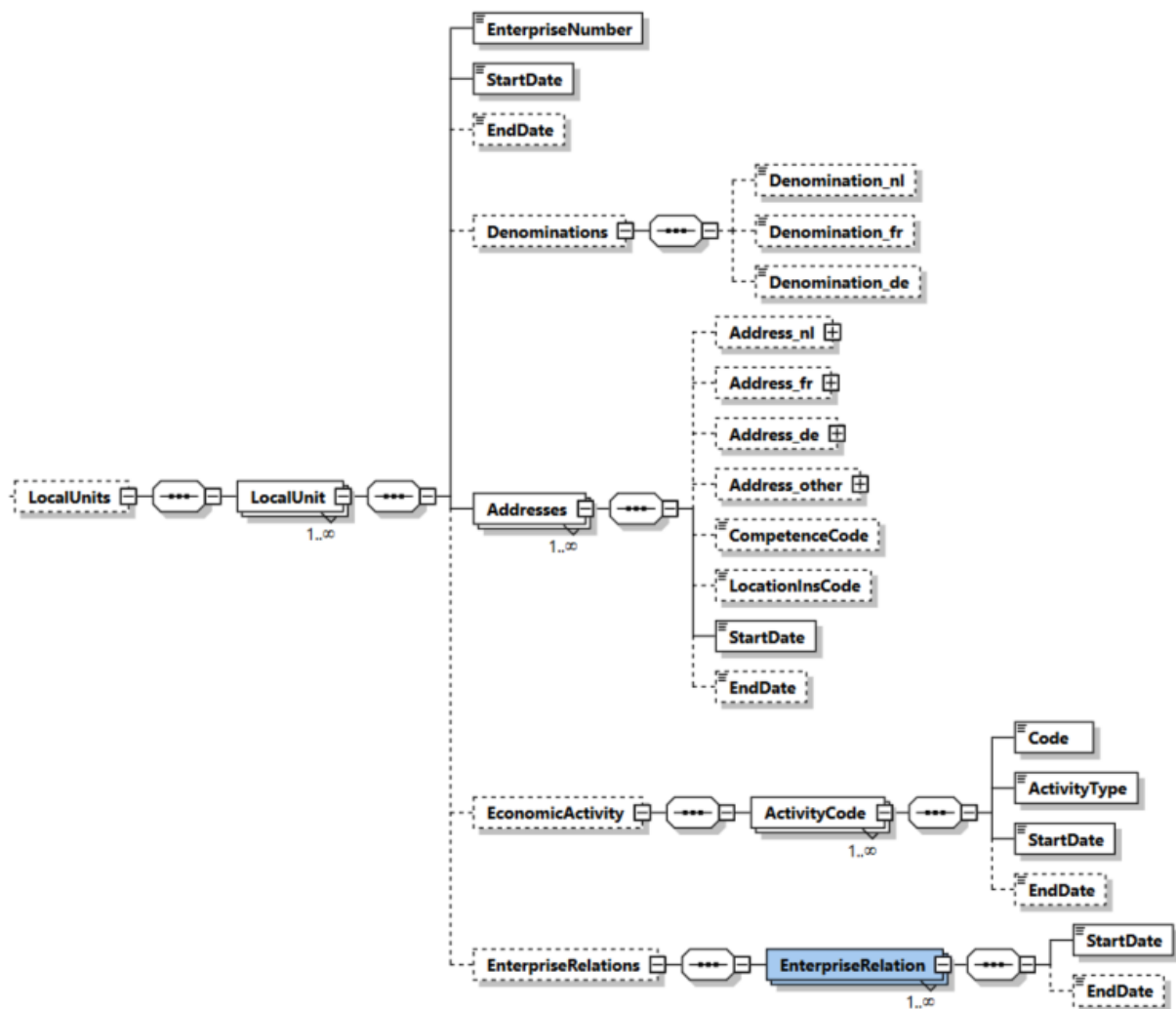

En fonction du nombre d'unités d'établissement de l'employeur, il peut y avoir zéro ou plusieurs blocs LocalUnit. Chaque bloc contient les données d'une unité d'établissement.

Pour chaque unité d'établissement, la période d'activité, la dénomination actuelle, l'historique des adresses, les codes NACE et les périodes durant lesquelles l'unité d'établissement fait partie de l'entreprise sont affichés.

Pour les unités d'établissement bilingues, il y a un bloc Denomination et un bloc Adresse par langue. Si la langue de l'adresse de l'employeur ne peut pas être déterminée, elle est écrite dans 'address\_other'.

# Glossaire

## Informations générales

Le glossaire décrit chaque donnée reprise dans le schéma des données. Chaque page décrit une donnée et reprend les rubriques abordées ci-dessous.

### Nom de la donnée

Le nom indique brièvement le contenu de la donnée.

### Description de la donnée

La description présente la signification de la donnée de façon plus détaillée.

### Domaine de définition

Le domaine de définition spécifie les valeurs autorisées pour la donnée. Cette rubrique contient également des références aux annexes du glossaire.

### Type

Le type de donnée indique si la donnée comporte des caractères numériques (uniquement des chiffres) ou alphanumériques (chiffres, MAJUSCULES, caractères spéciaux).

### Longueur

La longueur indiquée est la longueur maximale de la donnée.

### Présence

La présence d'une donnée dans un bloc fonctionnel ou un niveau peut être :

- Facultative : l'expéditeur est libre de remplir cette zone.
- Obligatoire si : la zone doit être présente aux conditions mentionnées.
- Indispensable : la zone doit toujours être présente.

### Abréviations

Les abréviations suivantes sont parfois utilisées dans le glossaire :

- AA : indique les deux derniers chiffres de l'année.
- AAAA : indique l'année en quatre chiffres avec le siècle.
- MM : indique le mois [01 ; 12].
- JJ : indique le jour [01 ; 31].
- T : indique le trimestre concerné [1 ; 4].
- X : indique un chiffre ou une lettre arbitraire (zone alphanumérique).
- [1;4] : indique que la donnée a une valeur comprise entre les limites spécifiées (les valeurs possibles sont ici 1, 2, 3 et 4).

## 1.7.2 Annexes

### Code

#### ForeignCode :

- Code pour les employeurs étrangers
- Valeurs autorisées :
  - A = Employeurs étrangers ayant du personnel en service en Belgique et des unités d'établissement en Belgique.
  - B = Employeurs étrangers ayant du personnel en service en Belgique mais pas d'unité d'établissement en Belgique.
  - C = Employeurs étrangers ayant exclusivement en service des travailleurs assujettis à la sécurité sociale belge à l'étranger.
  - X = Employeurs étrangers pour lesquels le code A, B ou C n'a pas encore pu être déterminé.

#### ActivityCode :

- Code NACE pour les employeurs - nomenclature valable depuis le 1<sup>er</sup> janvier 2008.
- Code qui existe dans les tables des codes de BCE  
<https://economie.fgov.be/sites/default/files/Files/Entreprises/KBO/Nacebel-2008-FR-NL-DE-EN.xlsx>

#### ImportanceCode :

- Code indiquant le nombre de travailleurs
- Valeurs autorisées :
  - 1 = 1 à 4 travailleurs
  - 2 = 5 à 9
  - 3 = 10 à 19
  - 4 = 20 à 49
  - 5 = 50 à 99
  - 6 = 100 à 199
  - 7 = 200 à 499
  - 8 = 500 à 999
  - 9 = 1000 et plus

#### MunicipalityCode :

- Codification agréée par l'Institut National de Statistique.
- Code qui existe dans les tables des codes de BCE  
<https://economie.fgov.be/fr/themes/entreprises/banque-carrefour-des/services-pour-les/tables-de-codes>  
Données d'identification  
Code = 0 pour les employeurs étrangers

**EnterpriseClosureFundCode : (FFE)**

- Code indiquant le type de cotisation que l'employeur doit verser concernant le Fonds de fermeture d'entreprises.
- Valeurs autorisées
  - N = Employeur exclu de la cotisation dans une catégorie redevable.
  - O = Employeur inscrit dans une catégorie exclue de la cotisation.
  - B = Employeur redevable de la cotisation non-commerciale (à partir du 2<sup>e</sup> trimestre 2008).
  - C = Employeur redevable de la cotisation commerciale (valable à partir du 1<sup>er</sup> trimestre 2010).

**WorkmanCodes :**

- Code cotisation ouvrier au fonds de pension sectoriel
- Valeurs possibles :
  - 0 = cotisation due.
  - 1 = cotisation majorée
  - 2 = cotisation de solidarité.
  - 8 = cotisation non due.
  - 9 = sans objet.

**EmployeeCodes :**

- Code cotisation employé au fonds de pension sectoriel
- Valeurs possibles :
  - 0 = cotisation due.
  - 1 = cotisation majorée
  - 2 = cotisation de solidarité.
  - 8 = cotisation non due.
  - 9 = sans objet.

**CapeloScope :**

- Dans le cadre du devoir d'information relatif à la constitution d'une pension pour les travailleurs du secteur public, les employeurs qui entrent dans le champ d'application de Capelo doivent introduire des données de carrière spécifiques concernant les pensions publiques dans la déclaration trimestrielle DmfA à partir du premier trimestre 2011.
- Valeurs possibles :
  - FALSE = l'employeur n'entre pas dans le champ d'application de Capelo.
  - TRUE = l'employeur entre dans le champ d'application de Capelo.

**UnionDuesApplicationIndicator :**

Indique si l'employeur est dans le champ d'application de la cotisation syndicale.

- FALSE = l'employeur n'est pas dans le champ d'application de la cotisation syndicale.
- TRUE = l'employeur est dans le champ d'application de la cotisation syndicale.

### 1.7.3 Zones

#### TYPE D'ACTIVITES

Xml label(s): ActivityType

<b>DESCRIPTION</b>	Types d'activités
<b>DOMAINE DE DÉFINITION:</b>	Un code qui existe dans les tables de codes de BCE <a href="https://economie.fgov.be/fr/themes/entreprises/banque-carrefour-des/services-pour-les/tables-de-codes">https://economie.fgov.be/fr/themes/entreprises/banque-carrefour-des/services-pour-les/tables-de-codes</a> Données Qualités / Autorisation / type d'activité
<b>BLOC FONCTIONNEL:</b>	ActivityCode
<b>TYPE:</b>	Alphanumérique
<b>LONGUEUR:</b>	
<b>PRÉSENCE:</b>	Obligatoire si bloc LocalUnits
<b>FORMAT:</b>	

## EBOX ACTIVE

Xml label(s): ActiveEbox

<b>DESCRIPTION</b>	Cette zone indique si l'employeur utilise une eBox.
<b>DOMAINE DE DÉFINITION:</b>	true = eBox active: l'employeur a une eBox et s'y est connecté au moins une fois. false = eBox pas active: l'employeur n'a pas d'eBox ou l'employeur a une eBox mais ne s'y est jamais connecté.
<b>BLOC FONCTIONNEL:</b>	Ebox
<b>TYPE:</b>	
<b>LONGUEUR:</b>	
<b>PRÉSENCE:</b>	Facultatif
<b>FORMAT:</b>	

## NUMÉRO DE BOÎTE

Xml label(s): BoxNumber

<b>DESCRIPTION</b>	Numéro de boîte postale
<b>DOMAINE DE DÉFINITION:</b>	
<b>BLOC FONCTIONNEL:</b>	Address_nl, Address_fr, Address_de, Address_other
<b>TYPE:</b>	Alphanumérique
<b>LONGUEUR:</b>	10
<b>PRÉSENCE:</b>	Facultatif
<b>FORMAT:</b>	

## NUMERO DE SERIE DE LA CAISSE

Xml label(s): CashRegisterNbr

<b>DESCRIPTION</b>	Identification unique de la caisse enregistreuse
<b>DOMAINE DE DÉFINITION:</b>	
<b>BLOC FONCTIONNEL:</b>	LocalUnit
<b>TYPE:</b>	Alphanumérique
<b>LONGUEUR:</b>	
<b>PRÉSENCE:</b>	Obligatoire si bloc RegisteredCashRegister est présent.
<b>FORMAT:</b>	



## CATÉGORIE D'EMPLOYEUR

Xml label(s): CategoryIndex

<b>DESCRIPTION</b>	La catégorie d'employeur correspond à une classification propre à l'ONSS. Celle-ci est basée sur les activités de l'employeur et les cotisations à percevoir.
<b>DOMAINE DE DÉFINITION:</b>	Un nombre entier de {100 ;999} Un code qui existe dans les annexes structurées, annexe 27
<b>BLOC FONCTIONNEL:</b>	Category OriginalCategoryIndex
<b>TYPE:</b>	Alphanumérique
<b>LONGUEUR:</b>	3
<b>PRÉSENCE:</b>	Obligatoire si bloc Category Optionnel si bloc OriginalCategoryIndex
<b>FORMAT:</b>	

## DATE DE SYNCHRONISATION AVEC LES DONNÉES DE LA BCE

Xml label(s): CbeSynchronisationDate

<b>DESCRIPTION</b>	Dernière date à laquelle les données ont été synchronisées avec celles de la Banque Carrefour des Entreprises
<b>DOMAINE DE DÉFINITION:</b>	
<b>BLOC FONCTIONNEL:</b>	SignalInfo
<b>TYPE:</b>	Date
<b>LONGUEUR:</b>	10
<b>PRÉSENCE:</b>	Indispensable
<b>FORMAT:</b>	AAAA-MM-JJ AAAA est l'année MM est le mois JJ est le jour

**CODE**  
**Xml label(s): Code**

<b>DESCRIPTION</b>	Code contenant des informations sur la donnée
<b>DOMAINE DE DÉFINITION:</b>	Voir chapitre "Annexes"
<b>BLOC FONCTIONNEL:</b>	ForeignCode ActivityCode MunicipalityCode ImportanceCode EnterpriseClosureFundCode WorkmanCode EmployeeCode CapeloScope UnionDuesApplicationIndicator
<b>TYPE:</b>	Alphanumérique
<b>LONGUEUR:</b>	
<b>PRÉSENCE:</b>	Indispensable
<b>FORMAT:</b>	

**TYPE DE SERVICE SOCIAL COLLECTIF**  
**Xml label(s): CollectiveSocialServiceType**

<b>DESCRIPTION</b>	Type de service social collectif
<b>DOMAINE DE DÉFINITION:</b>	<ul style="list-style-type: none"> <li>• collectiveSocialService</li> <li>• flandersCollectiveSocialService</li> <li>• policeCollectiveSocialService</li> </ul>
<b>BLOC FONCTIONNEL:</b>	CollectiveSocialServiceAffiliation
<b>TYPE:</b>	Alphanumérique
<b>LONGUEUR:</b>	
<b>PRÉSENCE:</b>	Indispensable
<b>FORMAT:</b>	

## CODE DE COMPÉTENCE UNITÉ D'ÉTABLISSEMENT

Xml label(s): CompetenceCode

<b>DESCRIPTION</b>	Code de compétence de l'unité d'établissement. Ce code est lié à la région.
<b>DOMAINE DE DÉFINITION:</b>	FL = Flandre BR = Bruxelles WA = Wallonie CG = Communauté germanophone Non présent = Inconnu
<b>BLOC FONCTIONNEL:</b>	Adresses
<b>TYPE:</b>	Alphanumérique
<b>LONGUEUR:</b>	2
<b>PRÉSENCE:</b>	Facultatif
<b>FORMAT:</b>	

## TYPE DE DEUXIÈME PILIER DE PENSION CONTRACTUELS

Xml label(s): ContractualPensionSchemeType

<b>DESCRIPTION</b>	Type d'affiliation au deuxième pilier de pension des contractuels
<b>DOMAINE DE DÉFINITION:</b>	<ul style="list-style-type: none"><li>• provant</li><li>• federal2ndPillar</li><li>• prolocus</li><li>• ethiasPensionFundPpo</li></ul>
<b>BLOC FONCTIONNEL:</b>	ContractualPensionSchemeAffiliation
<b>TYPE:</b>	Alphanumérique
<b>LONGUEUR:</b>	
<b>PRÉSENCE:</b>	Indispensable
<b>FORMAT:</b>	

## CODE PAYS

Xml label(s): CountryNisCode

<b>DESCRIPTION</b>	Code INS d'un pays tel que défini sur statbel.fgov.be
<b>DOMAINE DE DÉFINITION:</b>	Un nombre entier de {100 ;999} Un code qui existe dans les annexes structurées, annexe 5
<b>BLOC FONCTIONNEL:</b>	Address_nl, Address_fr, Address_de, Address_other
<b>TYPE:</b>	Numérique
<b>LONGUEUR:</b>	3
<b>PRÉSENCE:</b>	Facultatif Aucun code n'est affiché pour les employeurs belges
<b>FORMAT:</b>	

## DATE DE CRÉATION DU SIGNAL

Xml label(s): CreationDate

<b>DESCRIPTION</b>	Date à laquelle les données ont été sélectionnées
<b>DOMAINE DE DÉFINITION:</b>	
<b>BLOC FONCTIONNEL:</b>	SignalInfo
<b>TYPE:</b>	Date
<b>LONGUEUR:</b>	10
<b>PRÉSENCE:</b>	Indispensable
<b>FORMAT:</b>	AAAA-MM-JJ AAAA est l'année MM est le mois JJ est le jour



## DÉNOMINATION

Xml label(s): Denomination

<b>DESCRIPTION</b>	Nom d'une personne, d'une entreprise, d'un service de prévention ou d'une unité d'établissement
<b>DOMAINE DE DÉFINITION:</b>	
<b>BLOC FONCTIONNEL:</b>	PreventionService
<b>TYPE:</b>	Alphanumérique
<b>LONGUEUR:</b>	160
<b>PRÉSENCE:</b>	Facultatif
<b>FORMAT:</b>	

## DÉNOMINATION PAR LANGUE

Xml label(s): Denomination nl, Denomination fr, Denomination de

<b>DESCRIPTION</b>	Nom d'une entreprise ou d'une unité d'établissement avec indication de la langue.
<b>DOMAINE DE DÉFINITION:</b>	Cette zone apparaît deux fois pour les employeurs bilingues
<b>BLOC FONCTIONNEL:</b>	Employer JuridicalRepresentative LocalUnit
<b>TYPE:</b>	Alphanumérique
<b>LONGUEUR:</b>	160
<b>PRÉSENCE:</b>	Facultatif
<b>FORMAT:</b>	

## EMPLOYEUR ASSUJETTI DMFA

Xml label(s): DmfaLiability

<b>DESCRIPTION</b>	Indique si l'employeur est assujetti à la DMFA
<b>DOMAINE DE DÉFINITION:</b>	true = assujetti au DMFA  false = pas assujetti au DMFA  Ceci est la situation au moment de la sélection. L'employeur est assujetti au DMFA si, selon Dimona, il y a encore du personnel présent pour le trimestre
<b>BLOC FONCTIONNEL:</b>	Quarters
<b>TYPE:</b>	Boolean
<b>LONGUEUR:</b>	
<b>PRÉSENCE:</b>	Obligatoire si le bloc fonctionnel Quarters est présent
<b>FORMAT:</b>	

## DATE DE FIN

Xml label(s): EndDate

<b>DESCRIPTION</b>	Dans le bloc fonctionnel Employeur : le premier jour à compter de la fin d'une période.  Dans le bloc fonctionnel LocalUnits : le dernier jour d'une période.
<b>DOMAINE DE DÉFINITION:</b>	Cette zone apparaît uniquement si une date de fin est présente
<b>BLOC FONCTIONNEL:</b>	EmploymentPeriod ForeignCode ActivityCode ImportanceCode MunicipalityCode Category EnterpriseClosureFundCode EnterprisePeriod EnterpriseRelation WorkmanCodes EmployeeCodes CapeloScope StatutoryPensionSchemeAffiliation ContractualPensionSchemeAffiliation NssoSubjectedPayrollPercentages CollectiveSocialServiceAffiliation UnionDuesApplicationIndicator LocalUnit Addresses
<b>TYPE:</b>	Date
<b>LONGUEUR:</b>	10
<b>PRÉSENCE:</b>	Facultatif  La zone apparaît uniquement si une date de fin est présente
<b>FORMAT:</b>	AAAA-MM-JJ  AAAA est l'année  MM est le mois  JJ est le jour

**NUMÉRO D'ENTREPRISE**  
Xml label(s): EnterpriseNumber

<b>DESCRIPTION</b>	Numéro d'entreprise permettant d'identifier un employeur, un service de prévention ou une unité d'établissement
<b>DOMAINE DE DÉFINITION:</b>	<p>Nombre de 10 chiffres dont :</p> <p>les positions 1 à 8 correspondent à un numéro de suite ;</p> <p>les positions 9 et 10 correspondent à un numéro de contrôle.</p> <p>Si le numéro d'entreprise est inconnu, la valeur zéro doit être communiquée.</p>
<b>BLOC FONCTIONNEL:</b>	<p>Employer</p> <p>PreventionService</p> <p>LocalUnit</p>
<b>TYPE:</b>	Numérique
<b>LONGUEUR:</b>	10
<b>PRÉSENCE:</b>	Indispensable s'il s'agit d'une unité d'établissement
<b>FORMAT:</b>	<p>NNNNNNNCC</p> <p>· NNNNNNNN est le numéro</p> <p>· CC est le numéro de contrôle</p>

## DATE DE FIN DE VALIDITE DU SYSTÈME DE CAISSE ENREGISTREUSE

Xml label(s): FdmCashRegisterLinkEndDate

<b>DESCRIPTION</b>	Date à laquelle le datamodule fiscal a été déconnecté du système de caisse enregistreuse.
<b>DOMAINE DE DÉFINITION:</b>	
<b>BLOC FONCTIONNEL:</b>	LocalUnit
<b>TYPE:</b>	Date
<b>LONGUEUR:</b>	10
<b>PRÉSENCE:</b>	Facultatif
<b>FORMAT:</b>	AAAA-MM-JJ  AAAA est l'année  MM est le mois  JJ est le jour

## DATE DE DEBUT DE VALIDITE DU SYSTEME DE CAISSE ENREGISTREUSE

Xml label(s): FdmCashRegisterLinkStartDate

<b>DESCRIPTION</b>	Date à laquelle le datamodule fiscal a été connecté au système de caisse enregistreuse.
<b>DOMAINE DE DÉFINITION:</b>	
<b>BLOC FONCTIONNEL:</b>	LocalUnit
<b>TYPE:</b>	Date
<b>LONGUEUR:</b>	10
<b>PRÉSENCE:</b>	Obligatoire si le bloc fonctionnel RegisteredCashRegister est présent.
<b>FORMAT:</b>	AAAA-MM-JJ AAAA est l'année MM est le mois JJ est le jour

## SUCCURSALE SECRÉTARIAT SOCIAL

Xml label(s): FilialSecSocNbr

<b>DESCRIPTION</b>	Numéro de la succursale du secrétariat social agréé auquel l'employeur est affilié
<b>DOMAINE DE DÉFINITION:</b>	Un nombre entier de {100 ;999}
<b>BLOC FONCTIONNEL:</b>	FilialSecSoc
<b>TYPE:</b>	Numérique
<b>LONGUEUR:</b>	3
<b>PRÉSENCE:</b>	Obligatoire si le bloc Mandates est présent.
<b>FORMAT:</b>	



## FISCALE DATA MODULE DU SYSTEME DE CAISSE ENREGISTREUSE

Xml label(s): FiscalDataModuleNbr

<b>DESCRIPTION</b>	Identification du Fiscal Data Module (FDM). Le module securely logs et timestamps transaction
<b>DOMAINE DE DÉFINITION:</b>	
<b>BLOC FONCTIONNEL:</b>	LocalUnit
<b>TYPE:</b>	Alphanumérique
<b>LONGUEUR:</b>	
<b>PRÉSENCE:</b>	Obligatoire si le bloc fonctionnel RegisteredCashRegister est présent.
<b>FORMAT:</b>	

**NUMÉRO DANS LA RUE**  
Xml label(s): HouseNumber

<b>DESCRIPTION</b>	Numéro de la maison
<b>DOMAINE DE DÉFINITION:</b>	
<b>BLOC FONCTIONNEL:</b>	Address_nl, Address_fr, Address_de, Address_other
<b>TYPE:</b>	Alphanumérique
<b>LONGUEUR:</b>	11
<b>PRÉSENCE:</b>	Facultatif
<b>FORMAT:</b>	

## TYPE FONCTION MANDATAIRE JURIDIQUE

Xml label(s): JuridicalRepresentativeType

<b>DESCRIPTION</b>	Type de fonction du mandataire juridique
<b>DOMAINE DE DÉFINITION:</b>	JuridicalRepresentativeType:  0 = Mandataire général  1 = Syndic  2 = Président  3 = Représentant permanent du Commissaire  4 = Représentant (non administrateur)  5 = Liquidateur  6 = Séquestre (désigné par les tribunaux)  7 = Curateur (désignation par tribunaux)  8 = Administrateur provisoire -Désignation par tribunaux  9 = Commissaire au sursis (Désignation par tribunaux)  10 = Conseil judiciaire (prodigues)  11 = Succursale belge
<b>BLOC FONCTIONNEL:</b>	JuridicalRepresentative
<b>TYPE:</b>	Alphanumérique
<b>LONGUEUR:</b>	
<b>PRÉSENCE:</b>	Facultatif
<b>FORMAT:</b>	

**RECHTSTOESTAND FALING**  
Xml label(s): JuridicalSituation

<b>DESCRIPTION</b>	Code Administratif qui indique si l'employeur a un jour été poursuivi.
<b>DOMAINE DE DÉFINITION:</b>	<p>JuridicalSituation :</p> <p>NULL = Employeur non poursuivi</p> <p>0AA = Employeur ex-poursuivi (AA = l'année où l'employeur est devenu ex-poursuivi)</p> <p>100 = Poursuivi</p> <p>200 = Poursuivi débiteur important</p> <p>300 = Poursuivi pour plus de 10 millions</p> <p>400 = Faillite</p> <p>500 = Irrécouvrable actuel</p> <p>600 =Irrécouvrable définitif</p> <p>700 =Poursuivi avec concordat abandon actif (CAA)</p> <p>800 =Poursuivi débiteur important avec CAA</p> <p>900 =Poursuivi débiteur important avec CAA</p> <p>Z00 =Proposition d'irrécouvrabilité</p>
<b>BLOC FONCTIONNEL:</b>	Employer
<b>TYPE:</b>	Alphanumérique
<b>LONGUEUR:</b>	3
<b>PRÉSENCE:</b>	Facultatif
<b>FORMAT:</b>	

## CODE LOCALITÉ UNITÉ D'ÉTABLISSEMENT

Xml label(s): LocationInsCode

<b>DESCRIPTION</b>	Code INS de l'unité d'établissement. Codage agréé par l'Institut National de Statistique.
<b>DOMAINE DE DÉFINITION:</b>	Code qui existe dans les tables des codes de BCE <a href="https://economie.fgov.be/fr/themes/entreprises/banque-carrefour-des/services-pour-les/tables-de-codes">https://economie.fgov.be/fr/themes/entreprises/banque-carrefour-des/services-pour-les/tables-de-codes</a> , Données d'identification
<b>BLOC FONCTIONNEL:</b>	Adresses
<b>TYPE:</b>	Numérique
<b>LONGUEUR:</b>	5
<b>PRÉSENCE:</b>	Facultatif
<b>FORMAT:</b>	NNNNN

**DERNIÈRE DATE DE MODIFICATION**  
**Xml label(s): LastModificationDate**

<b>DESCRIPTION</b>	Il s'agit de la dernière date à laquelle il y a eu un changement dans le répertoire des employeurs.
<b>DOMAINE DE DÉFINITION:</b>	
<b>BLOC FONCTIONNEL:</b>	Modifications
<b>TYPE:</b>	Date
<b>LONGUEUR:</b>	10
<b>PRÉSENCE:</b>	Facultatif
<b>FORMAT:</b>	AAAA-MM-JJ  AAAA est l'année  MM est le mois  JJ est le jour

**CODE FORME LEGALE BCE**  
**Xml label(s): LegalFormCbeCode**

<b>DESCRIPTION</b>	Code de la forme légale basée sur le format BCEUniquement présent pour des personnes morales et pour autant que le numéro d'entreprise soit lié à l'employeur.
<b>DOMAINE DE DÉFINITION:</b>	
<b>BLOC FONCTIONNEL:</b>	Employer
<b>TYPE:</b>	Alphanumérique
<b>LONGUEUR:</b>	3
<b>PRÉSENCE:</b>	Facultatif
<b>FORMAT:</b>	Un code existant dans les tables de codes de BCE. <a href="https://economie.fgov.be/fr/themes/entreprises/banque-carrefour-des/services-pour-les/tables-de-codes">https://economie.fgov.be/fr/themes/entreprises/banque-carrefour-des/services-pour-les/tables-de-codes</a> <u>Données juridiques</u>

## MODIFICATION

Xml label(s): Modification

<b>DESCRIPTION</b>	Ce bloc n'est pas utilisé pour le moment.
<b>DOMAINE DE DÉFINITION:</b>	
<b>BLOC FONCTIONNEL:</b>	Modifications
<b>TYPE:</b>	Alphanumérique
<b>LONGUEUR:</b>	
<b>PRÉSENCE:</b>	Facultatif
<b>FORMAT:</b>	



**NOM DE LA COMMUNE**  
**Xml label(s): MunicipalityName**

<b>DESCRIPTION</b>	Nom de la ville ou commune
<b>DOMAINE DE DÉFINITION:</b>	
<b>BLOC FONCTIONNEL:</b>	Address_nl, Address_fr, Address_de, Address_other
<b>TYPE:</b>	Alphanumérique
<b>LONGUEUR:</b>	100
<b>PRÉSENCE:</b>	Facultatif
<b>FORMAT:</b>	

## MATRICULE ONSS

Xml label(s): NOSSRegistrationNbr

<b>DESCRIPTION</b>	Tout employeur, qu'il s'agisse d'une personne physique, d'un groupe de personnes physiques ou d'une personne morale, qui emploie du personnel soumis à la loi du 27 juin 1969 doit être immatriculé à l'Office National de Sécurité sociale. Il s'agit d'un numéro ONSS définitif.
<b>DOMAINE DE DÉFINITION:</b>	Nombre entier et élément de [100006;199999934]
<b>BLOC FONCTIONNEL:</b>	Employer
<b>TYPE:</b>	Numérique
<b>LONGUEUR:</b>	9
<b>PRÉSENCE:</b>	Indispensable
<b>FORMAT:</b>	NNNNNNCC · NNNNNNN est le numéro · CC est le numéro de contrôle

**LANGUE OFFICIELLE**  
**Xml label(s): OfficialLanguage**

<b>DESCRIPTION</b>	Langue utilisée pour la communication avec l'employeur
<b>DOMAINE DE DÉFINITION:</b>	fr, de, nl, bilingual
<b>BLOC FONCTIONNEL:</b>	Employer
<b>TYPE:</b>	Alphanumérique
<b>LONGUEUR:</b>	10
<b>PRÉSENCE:</b>	Facultatif
<b>FORMAT:</b>	

## TARIF AFFILIATION DEUXIÈME PILIER DE PENSION CONTRACTUELS

Xml label(s): PayrollPercentageType

<b>DESCRIPTION</b>	Tarif choisi pour l'affiliation au deuxième pilier de pension des contractuels
<b>DOMAINE DE DÉFINITION:</b>	<p>Un nombre de {0 ;999}</p> <p>0: 1%</p> <p>1: 2%</p> <p>2: 2,5%</p> <p>3: 3%</p> <p>4: 3,5%</p> <p>5: 4%</p> <p>6: 5%</p> <p>7: 6%</p> <p>8: 8%</p> <p>9: 10%</p> <p>10: 1,25%</p> <p>11: 2,25%</p> <p>12: 3,25%</p> <p>13: 7%</p> <p>999: 0%</p>
<b>BLOC FONCTIONNEL:</b>	NssoSubjectedPayrollPercentages
<b>TYPE:</b>	Numérique
<b>LONGUEUR:</b>	3
<b>PRÉSENCE:</b>	Indispensable
<b>FORMAT:</b>	

**CODE POSTAL**  
**Xml label(s): PostCode**

<b>DESCRIPTION</b>	Code postal de la ville ou commune
<b>DOMAINE DE DÉFINITION:</b>	Pour les adresses belges, un code qui existe dans les annexes structurées, annexe 23
<b>BLOC FONCTIONNEL:</b>	Address_nl, Address_fr, Address_de, Address_other
<b>TYPE:</b>	Alphanumérique
<b>LONGUEUR:</b>	15
<b>PRÉSENCE:</b>	Facultatif
<b>FORMAT:</b>	

**TRIMESTRE DMFA**  
**Xml label(s): Quarter**

<b>DESCRIPTION</b>	Année-trimestre DmfA sur lequel porte la donnée
<b>DOMAINE DE DÉFINITION:</b>	Année-trimestre - K est un trimestre valable
<b>BLOC FONCTIONNEL:</b>	Quarters
<b>TYPE:</b>	Numérique
<b>LONGUEUR:</b>	
<b>PRÉSENCE:</b>	Obligatoire si le bloc fonctionnel Quarters est présent
<b>FORMAT:</b>	AAAAT . AAAA est l'année . T est le trimestre

**SECTEUR**  
Xml label(s): Sector

<b>DESCRIPTION</b>	Secteur de l'employeur
<b>DOMAINE DE DÉFINITION:</b>	private public_fed_reg public_pla
<b>BLOC FONCTIONNEL:</b>	Employer
<b>TYPE:</b>	Alphanumérique
<b>LONGUEUR:</b>	
<b>PRÉSENCE:</b>	Facultatif
<b>FORMAT:</b>	

## TYPE DE SIGNAL

Xml label(s): SignalType

<b>DESCRIPTION</b>	Type de signal
<b>DOMAINE DE DÉFINITION:</b>	Full : la sélection comporte tous les employeurs qui ont été actifs au moins un jour au cours des trois dernières années.  Delta : la sélection comporte tous les employeurs qui sont ou ont été actifs au cours des trois dernières années et pour lesquels un
<b>BLOC FONCTIONNEL:</b>	SignalInfo
<b>TYPE:</b>	Alphanumérique
<b>LONGUEUR:</b>	
<b>PRÉSENCE:</b>	Indispensable
<b>FORMAT:</b>	



**DATE DE DÉBUT**  
Xml label(s): StartDate

<b>DESCRIPTION</b>	Date de début de la donnée
<b>DOMAINE DE DÉFINITION:</b>	
<b>BLOC FONCTIONNEL:</b>	EmploymentPeriod ForeignCode ActivityCode ImportanceCode MunicipalityCode Category EnterpriseClosureFundCode EnterprisePeriod EnterpriseRelation WorkmanCodes EmployeeCodes CapeloScope StatutoryPensionSchemeAffiliation ContractualPensionSchemeAffiliation NssoSubjectedPayrollPercentages CollectiveSocialServiceAffiliation UnionDuesApplicationIndicator LocalUnit Addresses
<b>TYPE:</b>	Date
<b>LONGUEUR:</b>	10
<b>PRÉSENCE:</b>	Obligatoire si le bloc fonctionnel est présent
<b>FORMAT:</b>	AAAA-MM-JJ  AAAA est l'année  MM est le mois  JJ est le jour

## TYPE D'AFFILIATION À UN RÉGIME DE PENSION STATUTAIRES

Xml label(s): StatutoryPensionSchemeType

<b>DESCRIPTION</b>	Type d'affiliation à un régime de pension statutaires
<b>DOMAINE DE DÉFINITION:</b>	StatutoryPensionSchemeType: <ul style="list-style-type: none"><li>• stateScheme</li><li>• parastatal</li><li>• bpost</li><li>• proximus</li><li>• brusselsAirport</li><li>• federalPolice</li><li>• hrRail</li><li>• rtbf</li><li>• plaOldScheme</li><li>• plaOtherScheme</li><li>• noContributionScheme</li><li>• skeyes</li></ul>
<b>BLOC FONCTIONNEL:</b>	StatutoryPensionSchemeAffiliation
<b>TYPE:</b>	Alphanumérique
<b>LONGUEUR:</b>	
<b>PRÉSENCE:</b>	Indispensable
<b>FORMAT:</b>	

**NOM DE LA RUE**  
**Xml label(s): StreetName**

<b>DESCRIPTION</b>	Nom de la rue
<b>DOMAINE DE DÉFINITION:</b>	
<b>BLOC FONCTIONNEL:</b>	Address_nl, Address_fr, Address_de, Address_other
<b>TYPE:</b>	Alphanumérique
<b>LONGUEUR:</b>	100
<b>PRÉSENCE:</b>	Facultatif
<b>FORMAT:</b>	

## CARTE A PUCE NUMERO DE SERIE SYSTEME DE CAISSE ENREGISTREUSE

Xml label(s): VatSigningCardNbr

<b>DESCRIPTION</b>	Carte à puce avec certificat pour signer les données fournies par le FDM
<b>DOMAINE DE DÉFINITION:</b>	
<b>BLOC FONCTIONNEL:</b>	LocalUnit
<b>TYPE:</b>	Alphanumerique
<b>LONGUEUR:</b>	
<b>PRÉSENCE:</b>	Obligatoire si bloc RegisteredCashRegister est présent.
<b>FORMAT:</b>	

## DATE DE DEBUT D'UTILISATION DU SYSTEME DE CAISSE ENREGISTREUSE

Xml label(s): VscRegistrationDate

<b>DESCRIPTION</b>	Date d'inscription du VAT Signing Card (VCS)
<b>DOMAINE DE DÉFINITION:</b>	
<b>BLOC FONCTIONNEL:</b>	LocalUnit
<b>TYPE:</b>	Date
<b>LONGUEUR:</b>	10
<b>PRÉSENCE:</b>	Obligatoire si bloc RegisteredCashRegister est présent.
<b>FORMAT:</b>	AAAA-MM-JJ AAAA est l'année MM est le mois JJ est le jour

## Blocs fonctionnels

### ACTIVITE CODE NACE

Xml label(s): ActivityCode

<b>DESCRIPTION</b>	Bloc fonctionnel reprenant le code d'activité valable pour l'employeur pour une période déterminée
<b>CONTENU (ZONES) :</b>	Code StartDate EndDate ActivityType
<b>BLOCS LIÉS :</b>	
<b>MIN. CARDINALITÉ :</b>	1
<b>MAX. CARDINALITÉ :</b>	infini
<b>PRÉSENCE :</b> <b>*CONDITION :</b> <b>*LIMITES SUPPLÉMENTAIRES :</b>	Indispensable

## ADRESSES

Xml label(s): Addresses

<b>DESCRIPTION</b>	Bloc fonctionnel reprenant les différentes adresses d'un employeur, un représentant légal ou d'une unité d'établissement
<b>CONTENU (ZONES) :</b>	CompetenceCode LocationInsCode StartDate EndDate
<b>BLOCS LIÉS :</b>	Address_nl Address_fr Address_de Address_other
<b>MIN. CARDINALITÉ :</b>	1
<b>MAX. CARDINALITÉ :</b>	infini
<b>PRÉSENCE :</b> <b>*CONDITION :</b> <b>*LIMITES SUPPLÉMENTAIRES :</b>	Indispensable

## ADRESSE PAR LANGUE

Xml label(s): Address nl, Address fr, Address de, Address other

<b>DESCRIPTION</b>	Bloc fonctionnel reprenant l'adresse
<b>CONTENU (ZONES) :</b>	StreetName HouseNumber BoxNumber PostCode MunicipalityName CountryNisCode
<b>BLOCS LIÉS :</b>	
<b>MIN. CARDINALITÉ :</b>	1
<b>MAX. CARDINALITÉ :</b>	3
<b>PRÉSENCE :</b> <b>*CONDITION :</b> <b>*LIMITES SUPPLÉMENTAIRES :</b>	Indispensable



## CAPELOSCOPE

Xml label(s): CapeloScope

<b>DESCRIPTION</b>	Bloc fonctionnel indiquant si l'employeur entre dans le champ d'application de Capelo pour une période déterminée
<b>CONTENU (ZONES) :</b>	Code StartDate EndDate
<b>BLOCS LIÉS :</b>	
<b>MIN. CARDINALITÉ :</b>	0
<b>MAX. CARDINALITÉ :</b>	infini
<b>PRÉSENCE :</b> <b>*CONDITION :</b> <b>*LIMITES SUPPLÉMENTAIRES :</b>	Facultatif

## CAPELOSCOPES

Xml label(s): CapeloScopes

<b>DESCRIPTION</b>	Bloc fonctionnel indiquant si l'employeur entre dans le champ d'application de Capelo
<b>CONTENU (ZONES) :</b>	
<b>BLOCS LIÉS :</b>	CapeloScope
<b>MIN. CARDINALITÉ :</b>	0
<b>MAX. CARDINALITÉ :</b>	1
<b>PRÉSENCE :</b> <b>*CONDITION :</b> <b>*LIMITES SUPPLÉMENTAIRES :</b>	Facultatif

## CATÉGORIES

Xml label(s): Categories

<b>DESCRIPTION</b>	Bloc fonctionnel reprenant toutes les catégories durant la période d'activité de l'employeur
<b>CONTENU (ZONES) :</b>	
<b>BLOCS LIÉS :</b>	Category
<b>MIN. CARDINALITÉ :</b>	1
<b>MAX. CARDINALITÉ :</b>	1
<b>PRÉSENCE :</b> <b>*CONDITION :</b> <b>*LIMITES SUPPLÉMENTAIRES :</b>	Indispensable

**CATÉGORIE**  
Xml label(s): Category

<b>DESCRIPTION</b>	Bloc fonctionnel reprenant la catégorie valable pour l'employeur pour une période déterminée
<b>CONTENU (ZONES) :</b>	CategoryIndex  StartDate  EndDate  OriginalCategoryIndex
<b>BLOCS LIÉS :</b>	EnterpriseClosureFundCodes  SecondPillarPensions
<b>MIN. CARDINALITÉ :</b>	1
<b>MAX. CARDINALITÉ :</b>	infini
<b>PRÉSENCE :</b> <b>*CONDITION :</b> <b>*LIMITES SUPPLÉMENTAIRES :</b>	Indispensable

## SERVICE SOCIAL COLLECTIF

Xml label(s): CollectiveSocialServiceAffiliation

<b>DESCRIPTION</b>	Bloc fonctionnel reprenant le service social collectif valable pour une période déterminée
<b>CONTENU (ZONES) :</b>	CollectiveSocialServiceType StartDate EndDate
<b>BLOCS LIÉS :</b>	
<b>MIN. CARDINALITÉ :</b>	0
<b>MAX. CARDINALITÉ :</b>	infini
<b>PRÉSENCE :</b> <b>*CONDITION :</b> <b>*LIMITES SUPPLÉMENTAIRES :</b>	Facultatif

## SERVICES SOCIAUX COLLECTIFS

Xml label(s): CollectiveSocialServiceAffiliations

<b>DESCRIPTION</b>	Bloc fonctionnel reprenant les services sociaux collectifs durant la période d'activité de l'employeur
<b>CONTENU (ZONES) :</b>	
<b>BLOCS LIÉS :</b>	CollectiveSocialServiceAffiliation
<b>MIN. CARDINALITÉ :</b>	0
<b>MAX. CARDINALITÉ :</b>	1
<b>PRÉSENCE :</b> <b>*CONDITION :</b> <b>*LIMITES SUPPLÉMENTAIRES :</b>	Facultatif

## AFFILIATION DEUXIÈME PILIER DE PENSION CONTRACTUELS

Xml label(s): ContractualPensionSchemeAffiliation

<b>DESCRIPTION</b>	Bloc fonctionnel reprenant des informations sur l'affiliation au deuxième pilier de pension des contractuels
<b>CONTENU (ZONES) :</b>	PayrollPercentageType StartDate EndDate
<b>BLOCS LIÉS :</b>	NssoSubjectedPayrollPercentages
<b>MIN. CARDINALITÉ :</b>	0
<b>MAX. CARDINALITÉ :</b>	infini
<b>PRÉSENCE :</b> <b>*CONDITION :</b> <b>*LIMITES SUPPLÉMENTAIRES :</b>	Facultatif

## AFFILIATIONS DEUXIÈME PILIER DE PENSION CONTRACTUELS

Xml label(s): ContractualPensionSchemeAffiliations

<b>DESCRIPTION</b>	Bloc fonctionnel reprenant des informations sur les affiliations au deuxième pilier de pension des contractuels durant la période d'activité de l'employeur
<b>CONTENU (ZONES) :</b>	
<b>BLOCS LIÉS :</b>	ContractualPensionSchemeAffiliation
<b>MIN. CARDINALITÉ :</b>	0
<b>MAX. CARDINALITÉ :</b>	1
<b>PRÉSENCE :</b> <b>*CONDITION :</b> <b>*LIMITES SUPPLÉMENTAIRES :</b>	Facultatif



## DÉNOMINATIONS

Xml label(s): Denominations

<b>DESCRIPTION</b>	Bloc fonctionnel reprenant des informations sur les dénominations d'un employeur, une entreprise ou une unité d'établissement
<b>CONTENU (ZONES) :</b>	Denomination_nl Denomination_fr Denomination_de
<b>BLOCS LIÉS :</b>	
<b>MIN. CARDINALITÉ :</b>	0
<b>MAX. CARDINALITÉ :</b>	1
<b>PRÉSENCE :</b> <b>*CONDITION :</b> <b>*LIMITES SUPPLÉMENTAIRES :</b>	Obligatoire dans les blocs fonctionnels Employer et JuridicalRepresentative

**EBOX**  
**Xml label(s): Ebox**

<b>DESCRIPTION</b>	Bloc fonctionnel reprenant les informations de l' eBox des employeurs
<b>CONTENU (ZONES) :</b>	ActiveEbox
<b>BLOCS LIÉS :</b>	
<b>MIN. CARDINALITÉ :</b>	0
<b>MAX. CARDINALITÉ :</b>	1
<b>PRÉSENCE :</b> <b>*CONDITION :</b> <b>*LIMITES SUPPLÉMENTAIRES :</b>	facultatif

**ACTIVITÉS ÉCONOMIQUES**  
Xml label(s): EconomicActivity

<b>DESCRIPTION</b>	Bloc fonctionnel reprenant toutes les codes NACE durant la période d'activité de l'employeur
<b>CONTENU (ZONES) :</b>	
<b>BLOCS LIÉS :</b>	ActivityCode
<b>MIN. CARDINALITÉ :</b>	1
<b>MAX. CARDINALITÉ :</b>	1
<b>PRÉSENCE :</b> <b>*CONDITION :</b> <b>*LIMITES SUPPLÉMENTAIRES :</b>	Indispensable

**CODE EMPLOYÉ**  
**Xml label(s): EmployeeCode**

<b>DESCRIPTION</b>	Bloc fonctionnel reprenant les codes cotisation au fonds de pension sectoriel employé valable pour une période déterminée
<b>CONTENU (ZONES) :</b>	Code StartDate EndDate
<b>BLOCS LIÉS :</b>	
<b>MIN. CARDINALITÉ :</b>	1
<b>MAX. CARDINALITÉ :</b>	1
<b>PRÉSENCE :</b> <b>*CONDITION :</b> <b>*LIMITES SUPPLÉMENTAIRES :</b>	Indispensable

## CODES EMPLOYÉ

Xml label(s): EmployeeCodes

<b>DESCRIPTION</b>	Bloc fonctionnel reprenant les codes cotisation au fonds de pension sectoriel employé durant la période d'activité de l'employeur
<b>CONTENU (ZONES) :</b>	
<b>BLOCS LIÉS :</b>	EmployeeCode
<b>MIN. CARDINALITÉ :</b>	1
<b>MAX. CARDINALITÉ :</b>	infini
<b>PRÉSENCE :</b> <b>*CONDITION :</b> <b>*LIMITES SUPPLÉMENTAIRES :</b>	Indispensable

**EMPLOYEUR**  
**Xml label(s): Employer**

<b>DESCRIPTION</b>	Bloc fonctionnel reprenant les informations sur l'employeur
<b>CONTENU (ZONES) :</b>	NOSSRegistrationNbr  EnterpriseNumber  OfficialLanguage  Sector
<b>BLOCS LIÉS :</b>	Denominations Addresses EmploymentPeriods ForeignCodes EconomicActivity MunicipalityCodes ImportanceCodes Categories CapeloScopes StatutoryPensionSchemeAffiliations ContractualPensionSchemeAffiliations CollectiveSocialServiceAffiliations UnionDuesApplicationIndicators JuridicalRepresentative
<b>MIN. CARDINALITÉ :</b>	1
<b>MAX. CARDINALITÉ :</b>	1
<b>PRÉSENCE :</b> <b>*CONDITION :</b> <b>*LIMITES SUPPLÉMENTAIRES :</b>	Indispensable

## PÉRIODE D'ACTIVITÉ EMPLOYEUR

Xml label(s): EmploymentPeriod

<b>DESCRIPTION</b>	Bloc fonctionnel reprenant une période d'activité d'un employeur
<b>CONTENU (ZONES) :</b>	StartDate EndDate
<b>BLOCS LIÉS :</b>	
<b>MIN. CARDINALITÉ :</b>	1
<b>MAX. CARDINALITÉ :</b>	infini
<b>PRÉSENCE :</b> <b>*CONDITION :</b> <b>*LIMITES SUPPLÉMENTAIRES :</b>	Indispensable

## PÉRIODES D'ACTIVITÉ EMPLOYEUR

Xml label(s): EmploymentPeriods

<b>DESCRIPTION</b>	Bloc fonctionnel reprenant les périodes d'activité d'un employeur
<b>CONTENU (ZONES) :</b>	
<b>BLOCS LIÉS :</b>	EmploymentPeriod
<b>MIN. CARDINALITÉ :</b>	1
<b>MAX. CARDINALITÉ :</b>	1
<b>PRÉSENCE :</b> <b>*CONDITION :</b> <b>*LIMITES SUPPLÉMENTAIRES :</b>	Indispensable



## FONDS DE FERMETURE D'ENTREPRISES

Xml label(s): EnterpriseClosureFundCode

<b>DESCRIPTION</b>	Bloc fonctionnel reprenant le code FFE valable pour l'employeur pour une période déterminée
<b>CONTENU (ZONES) :</b>	Code StartDate EndDate
<b>BLOCS LIÉS :</b>	
<b>MIN. CARDINALITÉ :</b>	0
<b>MAX. CARDINALITÉ :</b>	infini
<b>PRÉSENCE :</b> <b>*CONDITION :</b> <b>*LIMITES SUPPLÉMENTAIRES :</b>	Facultatif

**FONDS DE FERMETURE D'ENTREPRISES**  
Xml label(s): EnterpriseClosureFundCodes

<b>DESCRIPTION</b>	Bloc fonctionnel reprenant les codes FFE durant la période d'activité de l'employeur
<b>CONTENU (ZONES) :</b>	EnterpriseClosureFundCode
<b>BLOCS LIÉS :</b>	
<b>MIN. CARDINALITÉ :</b>	0
<b>MAX. CARDINALITÉ :</b>	1
<b>PRÉSENCE :</b> <b>*CONDITION :</b> <b>*LIMITES SUPPLÉMENTAIRES :</b>	Facultatif

## PÉRIODE D'ACTIVITÉ ENTREPRISE

Xml label(s): EnterprisePeriod

<b>DESCRIPTION</b>	Bloc fonctionnel reprenant une période d'activité d'une entreprise.
<b>CONTENU (ZONES) :</b>	StartDate EndDate
<b>BLOCS LIÉS :</b>	
<b>MIN. CARDINALITÉ :</b>	0
<b>MAX. CARDINALITÉ :</b>	infini
<b>PRÉSENCE :</b> <b>*CONDITION :</b> <b>*LIMITES SUPPLÉMENTAIRES :</b>	facultatif

## PÉRIODES D'ACTIVITÉ ENTREPRISE

Xml label(s): EnterprisePeriods

<b>DESCRIPTION</b>	Bloc fonctionnel reprenant les périodes d'activité d'une entreprise
<b>CONTENU (ZONES) :</b>	
<b>BLOCS LIÉS :</b>	EnterprisePeriod
<b>MIN. CARDINALITÉ :</b>	0
<b>MAX. CARDINALITÉ :</b>	1
<b>PRÉSENCE :</b> <b>*CONDITION :</b> <b>*LIMITES SUPPLÉMENTAIRES :</b>	facultatif

**RELATION AVEC L'ENTREPRISE**  
Xml label(s): EnterpriseRelation

<b>DESCRIPTION</b>	Bloc fonctionnel reprenant une période durant laquelle l'unité d'établissement était liée à l'entreprise
<b>CONTENU (ZONES) :</b>	StartDate EndDate
<b>BLOCS LIÉS :</b>	
<b>MIN. CARDINALITÉ :</b>	1
<b>MAX. CARDINALITÉ :</b>	infini
<b>PRÉSENCE :</b> <b>*CONDITION :</b> <b>*LIMITES SUPPLÉMENTAIRES :</b>	Indispensable

**RELATIONS AVEC L'ENTREPRISE**  
**Xml label(s): EnterpriseRelations**

<b>DESCRIPTION</b>	Bloc fonctionnel reprenant les périodes durant lesquelles l'unité d'établissement était liée à l'entreprise.
<b>CONTENU (ZONES) :</b>	
<b>BLOCS LIÉS :</b>	EnterpriseRelation
<b>MIN. CARDINALITÉ :</b>	0
<b>MAX. CARDINALITÉ :</b>	1
<b>PRÉSENCE :</b> <b>*CONDITION :</b> <b>*LIMITES SUPPLÉMENTAIRES :</b>	Facultatif

## SUCCURSALE SECRÉTARIAT SOCIAL

Xml label(s): FilialSecSoc

<b>DESCRIPTION</b>	Bloc fonctionnel reprenant la succursale du secrétariat social auquel l'employeur est affilié
<b>CONTENU (ZONES) :</b>	FilialSecSocNbr
<b>BLOCS LIÉS :</b>	
<b>MIN. CARDINALITÉ :</b>	1
<b>MAX. CARDINALITÉ :</b>	1
<b>PRÉSENCE :</b> <b>*CONDITION :</b> <b>*LIMITES SUPPLÉMENTAIRES :</b>	Indispensable

## CODE POUR LES EMPLOYEURS ÉTRANGERS

Xml label(s): ForeignCode

<b>DESCRIPTION</b>	Bloc fonctionnel reprenant le code étranger valable pour l'employeur pour une période déterminée
<b>CONTENU (ZONES) :</b>	Code StartDate EndDate
<b>BLOCS LIÉS :</b>	
<b>MIN. CARDINALITÉ :</b>	0
<b>MAX. CARDINALITÉ :</b>	infini
<b>PRÉSENCE :</b> <b>*CONDITION :</b> <b>*LIMITES SUPPLÉMENTAIRES :</b>	Facultatif



## CODES POUR LES EMPLOYEURS ÉTRANGERS

Xml label(s): ForeignCodes

<b>DESCRIPTION</b>	Bloc fonctionnel reprenant tous les codes étranger durant la période d'activité de l'employeur
<b>CONTENU (ZONES) :</b>	
<b>BLOCS LIÉS :</b>	ForeignCode
<b>MIN. CARDINALITÉ :</b>	0
<b>MAX. CARDINALITÉ :</b>	1
<b>PRÉSENCE :</b> <b>*CONDITION :</b> <b>*LIMITES SUPPLÉMENTAIRES :</b>	Ce bloc n'est affiché que s'il s'agit d'un employeur étranger

## CODE D'IMPORTANCE

Xml label(s): ImportanceCode

<b>DESCRIPTION</b>	Bloc fonctionnel reprenant le code d'importance valable pour l'employeur pour une période déterminée
<b>CONTENU (ZONES) :</b>	Code StartDate EndDate
<b>BLOCS LIÉS :</b>	
<b>MIN. CARDINALITÉ :</b>	1
<b>MAX. CARDINALITÉ :</b>	infini
<b>PRÉSENCE :</b> <b>*CONDITION :</b> <b>*LIMITES SUPPLÉMENTAIRES :</b>	Indispensable

**CODES D'IMPORTANCE**  
Xml label(s): ImportanceCodes

<b>DESCRIPTION</b>	Bloc fonctionnel reprenant tous les codes d'importance durant la période d'activité de l'employeur
<b>CONTENU (ZONES) :</b>	
<b>BLOCS LIÉS :</b>	ImportanceCode
<b>MIN. CARDINALITÉ :</b>	1
<b>MAX. CARDINALITÉ :</b>	1
<b>PRÉSENCE :</b> *CONDITION : *LIMITES SUPPLÉMENTAIRES :	Indispensable

## REPRÉSENTANT LÉGAL

Xml label(s): JuridicalRepresentative

<b>DESCRIPTION</b>	<p>Bloc fonctionnel reprenant le représentant légal actuel de l'employeur</p> <p>Le représentant légal est une personne physique ou personne morale qui représente l'employeur dans le cadre de ses démarches vis-à-vis de la sécurité sociale au sein du territoire bel</p>
<b>CONTENU (ZONES) :</b>	<p>JuridicalRepresentativeType</p> <p>Denomination</p>
<b>BLOCS LIÉS :</b>	<p>Address</p>
<b>MIN. CARDINALITÉ :</b>	<p>0</p>
<b>MAX. CARDINALITÉ :</b>	<p>1</p>
<b>PRÉSENCE :</b> <b>*CONDITION :</b> <b>*LIMITES SUPPLÉMENTAIRES :</b>	<p>Facultatif</p>

## UNITÉ D'ÉTABLISSEMENT

Xml label(s): LocalUnit

<b>DESCRIPTION</b>	Bloc fonctionnel reprenant les informations sur une unité d'établissement
<b>CONTENU (ZONES) :</b>	EnterpriseNumber StartDate EndDate CashRegisterNbr VatSigningCardNbr FiscalDataModuleNbr VscRegistrationDate FdmCashRegisterLinkStartDate FdmCashRegisterLinkEndDate
<b>BLOCS LIÉS :</b>	Addresses Denominations EconomicActivity EnterpriseRelations
<b>MIN. CARDINALITÉ :</b>	1
<b>MAX. CARDINALITÉ :</b>	infini
<b>PRÉSENCE :</b> <b>*CONDITION :</b> <b>*LIMITES SUPPLÉMENTAIRES :</b>	Indispensable

## UNITÉS D'ÉTABLISSEMENT

Xml label(s): LocalUnits

<b>DESCRIPTION</b>	Bloc fonctionnel reprenant les unités d'établissement d'un employeur durant la période d'activité de l'entreprise
<b>CONTENU (ZONES) :</b>	
<b>BLOCS LIÉS :</b>	LocalUnit
<b>MIN. CARDINALITÉ :</b>	0
<b>MAX. CARDINALITÉ :</b>	1
<b>PRÉSENCE :</b> <b>*CONDITION :</b> <b>*LIMITES SUPPLÉMENTAIRES :</b>	Facultatif

## MANDATS

Xml label(s): Mandates

<b>DESCRIPTION</b>	Bloc fonctionnel reprenant les succursales du secrétariat social auquel l'employeur est affilié ou sera affilié
<b>CONTENU (ZONES) :</b>	
<b>BLOCS LIÉS :</b>	FilialSecSoc
<b>MIN. CARDINALITÉ :</b>	0
<b>MAX. CARDINALITÉ :</b>	1
<b>PRÉSENCE :</b> <b>*CONDITION :</b> <b>*LIMITES SUPPLÉMENTAIRES :</b>	Facultatif

## MODIFICATIONS

Xml label(s): Modifications

<b>DESCRIPTION</b>	Bloc fonctionnel concernant les modifications depuis la précédente sélection
<b>CONTENU (ZONES) :</b>	LastModificationDate Modification
<b>BLOCS LIÉS :</b>	
<b>MIN. CARDINALITÉ :</b>	0
<b>MAX. CARDINALITÉ :</b>	1
<b>PRÉSENCE :</b> <b>*CONDITION :</b> <b>*LIMITES SUPPLÉMENTAIRES :</b>	Facultatif



## CODE LOCALITÉ

Xml label(s): MunicipalityCode

<b>DESCRIPTION</b>	Bloc fonctionnel reprenant le code localité d'établissement principal valable pour l'employeur pour une période déterminée
<b>CONTENU (ZONES) :</b>	Code StartDate EndDate
<b>BLOCS LIÉS :</b>	
<b>MIN. CARDINALITÉ :</b>	1
<b>MAX. CARDINALITÉ :</b>	infini
<b>PRÉSENCE :</b> <b>*CONDITION :</b> <b>*LIMITES SUPPLÉMENTAIRES :</b>	Indispensable

## CODES LOCALITÉ

Xml label(s): MunicipalityCodes

<b>DESCRIPTION</b>	Bloc fonctionnel reprenant tous les codes localité d'établissement principal durant la période d'activité de l'employeur
<b>CONTENU (ZONES) :</b>	
<b>BLOCS LIÉS :</b>	MunicipalityCode
<b>MIN. CARDINALITÉ :</b>	1
<b>MAX. CARDINALITÉ :</b>	1
<b>PRÉSENCE :</b> <b>*CONDITION :</b> <b>*LIMITES SUPPLÉMENTAIRES :</b>	Indispensable

## TYPE DE TAUX DE COTISATION

Xml label(s): NssoSubjectedPayrollPercentages

<b>DESCRIPTION</b>	Bloc fonctionnel reprenant les taux choisis pour l'affiliation au deuxième pilier de pension des contractuels durant la période d'affiliation
<b>CONTENU (ZONES) :</b>	PayrollPercentageType  StartDate  EndDate
<b>BLOCS LIÉS :</b>	
<b>MIN. CARDINALITÉ :</b>	1
<b>MAX. CARDINALITÉ :</b>	infini
<b>PRÉSENCE :</b> <b>*CONDITION :</b> <b>*LIMITES SUPPLÉMENTAIRES :</b>	Indispensable

## CATÉGORIE D'ORIGINE

Xml label(s): OriginalCategoryIndex

<b>DESCRIPTION</b>	Bloc fonctionnel reprenant la catégorie d'origine en cas de transfert de catégorie pour un même employeur
<b>CONTENU (ZONES) :</b>	CategoryIndex
<b>BLOCS LIÉS :</b>	
<b>MIN. CARDINALITÉ :</b>	0
<b>MAX. CARDINALITÉ :</b>	1
<b>PRÉSENCE :</b> <b>*CONDITION :</b> <b>*LIMITES SUPPLÉMENTAIRES :</b>	Facultatif

**SERVICE DE PRÉVENTION**  
Xml label(s): PreventionService

<b>DESCRIPTION</b>	Bloc fonctionnel reprenant les services de prévention actuels
<b>CONTENU (ZONES) :</b>	EnterpriseNumber Denomination
<b>BLOCS LIÉS :</b>	
<b>MIN. CARDINALITÉ :</b>	0
<b>MAX. CARDINALITÉ :</b>	1
<b>PRÉSENCE :</b> <b>*CONDITION :</b> <b>*LIMITES SUPPLÉMENTAIRES :</b>	Facultatif

## INFOS CONCERNANT LE TRIMESTRE DMFA

Xml label(s): QuarterInfo

<b>DESCRIPTION</b>	Bloc fonctionnel reprenant les informations concernant les trimestres
<b>CONTENU (ZONES) :</b>	
<b>BLOCS LIÉS :</b>	Quarters
<b>MIN. CARDINALITÉ :</b>	0
<b>MAX. CARDINALITÉ :</b>	1
<b>PRÉSENCE :</b> <b>*CONDITION :</b> <b>*LIMITES SUPPLÉMENTAIRES :</b>	Facultatif

**TRIMESTRES DMFA**  
Xml label(s): Quarters

<b>DESCRIPTION</b>	Bloc fonctionnel reprenant le trimestre actuel et précédent sur lequel porte la donnée
<b>CONTENU (ZONES) :</b>	Quarter DmfaLiability
<b>BLOCS LIÉS :</b>	
<b>MIN. CARDINALITÉ :</b>	0
<b>MAX. CARDINALITÉ :</b>	2
<b>PRÉSENCE :</b> <b>*CONDITION :</b> <b>*LIMITES SUPPLÉMENTAIRES :</b>	Facultatif

## SYSTEME DE CAISSE ENREGISTREUSE

Xml label(s): RegisteredCashRegister

<b>DESCRIPTION</b>	Bloc fonctionnel reprenant les informations du système de caisse enregistreuse par unité d'établissement
<b>CONTENU (ZONES) :</b>	
<b>BLOCS LIÉS :</b>	Local Unit
<b>MIN. CARDINALITÉ :</b>	0
<b>MAX. CARDINALITÉ :</b>	1
<b>PRÉSENCE :</b> <b>*CONDITION :</b> <b>*LIMITES SUPPLÉMENTAIRES :</b>	facultatif



**SECOND PILIER DE PENSION**  
Xml label(s): SecondPillarPensions

<b>DESCRIPTION</b>	Bloc fonctionnel reprenant des informations sur les deuxièmes piliers de pension durant la période d'activité de l'employeur
<b>CONTENU (ZONES) :</b>	
<b>BLOCS LIÉS :</b>	WorkmanCodes  EmployeeCodes
<b>MIN. CARDINALITÉ :</b>	1
<b>MAX. CARDINALITÉ :</b>	1
<b>PRÉSENCE :</b> <b>*CONDITION :</b> <b>*LIMITES SUPPLÉMENTAIRES :</b>	Indispensable

**SIGN**  
**Xml label(s): SIGN**

<b>DESCRIPTION</b>	Racine du message SIGN XML
<b>CONTENU (ZONES) :</b>	
<b>BLOCS LIÉS :</b>	SignalInfo Employer Mandates PreventionService LocalUnits
<b>MIN. CARDINALITÉ :</b>	1
<b>MAX. CARDINALITÉ :</b>	1
<b>PRÉSENCE :</b> <b>*CONDITION :</b> <b>*LIMITES SUPPLÉMENTAIRES :</b>	Indispensable

**INFOS SUR L'ENVOI**  
Xml label(s): SignalInfo

<b>DESCRIPTION</b>	Bloc fonctionnel reprenant des informations sur le signal envoyé via le fichier
<b>CONTENU (ZONES) :</b>	CreationDate SignalType CbeSynchronisationDate
<b>BLOCS LIÉS :</b>	Modifications QuarterInfo
<b>MIN. CARDINALITÉ :</b>	1
<b>MAX. CARDINALITÉ :</b>	1
<b>PRÉSENCE :</b> <b>*CONDITION :</b> <b>*LIMITES SUPPLÉMENTAIRES :</b>	Indispensable

## AFFILIATION À UN RÉGIME DE PENSION STATUTAIRES

Xml label(s): StatutoryPensionSchemeAffiliation

<b>DESCRIPTION</b>	Bloc fonctionnel reprenant l'affiliation à un régime de pension statutaires valable pour une période déterminée
<b>CONTENU (ZONES) :</b>	StatutoryPensionSchemeType StartDate EndDate
<b>BLOCS LIÉS :</b>	
<b>MIN. CARDINALITÉ :</b>	0
<b>MAX. CARDINALITÉ :</b>	infini
<b>PRÉSENCE :</b> <b>*CONDITION :</b> <b>*LIMITES SUPPLÉMENTAIRES :</b>	Facultatif

## AFFILIATIONS À UN RÉGIME DE PENSION STATUTAIRES

Xml label(s): StatutoryPensionSchemeAffiliations

<b>DESCRIPTION</b>	Bloc fonctionnel reprenant les affiliations à un régime de pension statutaires durant la période d'activité de l'employeur
<b>CONTENU (ZONES) :</b>	
<b>BLOCS LIÉS :</b>	StatutoryPensionSchemeAffiliation
<b>MIN. CARDINALITÉ :</b>	0
<b>MAX. CARDINALITÉ :</b>	1
<b>PRÉSENCE :</b> <b>*CONDITION :</b> <b>*LIMITES SUPPLÉMENTAIRES :</b>	Facultatif

## PRIME SYNDICALE

Xml label(s): UnionDuesApplicationIndicator

<b>DESCRIPTION</b>	Bloc fonctionnel reprenant des informations sur la réduction prime syndicale valable pour une période déterminée
<b>CONTENU (ZONES) :</b>	Code StartDate EndDate
<b>BLOCS LIÉS :</b>	
<b>MIN. CARDINALITÉ :</b>	0
<b>MAX. CARDINALITÉ :</b>	infini
<b>PRÉSENCE :</b> <b>*CONDITION :</b> <b>*LIMITES SUPPLÉMENTAIRES :</b>	Facultatif

## PRIMES SYNDICALES

Xml label(s): UnionDuesApplicationIndicators

<b>DESCRIPTION</b>	Bloc fonctionnel reprenant des informations sur les réductions prime syndicale durant la période d'activité de l'employeur
<b>CONTENU (ZONES) :</b>	
<b>BLOCS LIÉS :</b>	UnionDuesApplicationIndicator
<b>MIN. CARDINALITÉ :</b>	0
<b>MAX. CARDINALITÉ :</b>	1
<b>PRÉSENCE :</b> <b>*CONDITION :</b> <b>*LIMITES SUPPLÉMENTAIRES :</b>	Facultatif

**CODES TRAVAILLEUR**  
Xml label(s): WorkmanCode

<b>DESCRIPTION</b>	Bloc fonctionnel reprenant le code cotisation du fonds de pension sectoriel d'un ouvrier durant la période d'activité de l'employeur
<b>CONTENU (ZONES) :</b>	Code StartDate EndDate
<b>BLOCS LIÉS :</b>	
<b>MIN. CARDINALITÉ :</b>	1
<b>MAX. CARDINALITÉ :</b>	1
<b>PRÉSENCE :</b> <b>*CONDITION :</b> <b>*LIMITES SUPPLÉMENTAIRES :</b>	Indispensable



**CODE TRAVAILLEUR**  
**Xml label(s): WorkmanCodes**

<b>DESCRIPTION</b>	Bloc fonctionnel reprenant les codes cotisation du fonds de pension sectoriel d'un ouvrier valable pour une période déterminée
<b>CONTENU (ZONES) :</b>	
<b>BLOCS LIÉS :</b>	WorkmanCode
<b>MIN. CARDINALITÉ :</b>	1
<b>MAX. CARDINALITÉ :</b>	infini
<b>PRÉSENCE :</b> <b>*CONDITION :</b> <b>*LIMITES SUPPLÉMENTAIRES :</b>	Indispensable