

Glossaire DMFA

Mise à jour de la version

Version: 2002/1

Date d'expédition: 30/04/2002

Date de fin de validité:

Commentaires:

Liste des modifications

Message 0: page de garde
Page de garde

Message 1 : déclaration
Introduction

Introduction: Introduction modifiée.

Glossaire

-- Pas de bloc fonctionnel utilisé--

00074 - DATE DE DEBUT DE PERIODE DE REFERENCE: Bloc fonctionnel modifié; Label xml modifié; Zone supprimée;
00075 - DATE DE FIN DE PERIODE DE REFERENCE: Bloc fonctionnel modifié; Label xml modifié; Zone supprimée;
00087 - LIEN LIGNE TRAVAILLEUR OU OCCUPATION: Bloc fonctionnel modifié; Zone supprimée;
00220 - NUMERO DE SUITE DU FORMULAIRE: Bloc fonctionnel modifié; Label xml modifié; Zone supprimée;

Cotisation due pour la ligne travailleur

00082 - CODE TRAVAILLEUR COTISATION: Label xml modifié; Description modifiée; Domaine de définition modifié;
00084 - BASE DE CALCUL DE LA COTISATION: Label xml modifié; Anomalie/Accusé modifiée;

Cotisation non liée à une personne physique

00019 - CATEGORIE DE L'EMPLOYEUR POUR LAQUELLE UNE COTISATION NON LIEE A UNE PERSONNE PHYSIQUE EST DUE: Label xml modifié;
00020 - CODE TRAVAILLEUR POUR UNE COTISATION QUI N'EST PAS LIEE A UNE PERSONNE PHYSIQUE: Label xml modifié; Description modifiée; Domaine de définition modifié;
00021 - BASE DE CALCUL DE LA COTISATION NON LIEE A UNE PERSONNE PHYSIQUE: Label xml modifié; Anomalie/Accusé modifiée;
00022 - MONTANT DE LA COTISATION NON LIEE A UNE PERSONNE PHYSIQUE: Label xml modifié; Anomalie/Accusé modifiée;

Cotisation travailleur étudiant

00076 - REMUNERATION ETUDIANT: Label xml modifié; Anomalie/Accusé modifiée;
00077 - COTISATION ETUDIANT: Label xml modifié;
00078 - NOMBRE DE JOURS ETUDIANT: Label xml modifié; Anomalie/Accusé modifiée;

Cotisation travailleur prépensionné

00080 - NOMBRE DE MOIS PREPENSION: Label xml modifié; Anomalie/Accusé modifiée;
00081 - COTISATION PREPENSION: Label xml modifié; Anomalie/Accusé modifiée;

Cotisation travailleur statutaire licencié

00071 - REMUNERATION BRUTE DE REFERENCE: Label xml modifié;
00072 - COTISATION REMUNERATION BRUTE DE REFERENCE: Label xml modifié; Anomalie/Accusé modifiée;
00073 - NOMBRE DE JOURS DE REFERENCE: Label xml modifié;
00127 - DATE DE DEBUT DE PERIODE DE L'ASSUJETISSEMENT: Zone créée;
00129 - DATE DE FIN DE PERIODE DE L'ASSUJETISSEMENT: Zone créée;

Déclaration employeur

00011 - NUMERO D'IMMATRICULATION ONSS: Longueur modifiée; Domaine de définition modifié; Anomalie/Accusé modifiée;
00012 - NOTION CURATELLE: Anomalie/Accusé modifiée;
00014 - NUMERO UNIQUE D'ENTREPRISE: Domaine de définition modifié;
00015 - MONTANT NET A PAYER: Anomalie/Accusé modifiée;
00017 - DATE DE DEBUT DES VACANCES: Label xml modifié;

Déduction demandée

00088 - BASE DE CALCUL DE LA DEDUCTION: Label xml modifié;
00090 - DATE DE DEBUT DU DROIT A LA DEDUCTION: Label xml modifié;
00091 - NOMBRE DE MOIS FRAIS DE GESTION SSA: Label xml modifié;
00092 - NUMERO D'IDENTIFICATION DE LA SECURITE SOCIALE - NISS DE LA PERSONNE REMPLACEE: Format d'édition modifié;
00093 - NUMERO D'IDENTIFICATION DE LA SECURITE SOCIALE - NISS DE LA PERSONNE QUI A OUVERT LE DROIT A LA DEDUCTION: Format d'édition modifié;

Formulaire

00110 - STATUT DE L'ATTESTATION: Zone créée;
00218 - DATE DE CREATION DU FORMULAIRE: Label xml modifié;
00296 - IDENTIFICATION DU FORMULAIRE: Domaine de définition modifié;
00297 - TYPE DU FORMULAIRE: Domaine de définition modifié;
00299 - HEURE PRECISE DE CREATION DU FORMULAIRE: Label xml modifié; Anomalie/Accusé modifiée;

Indemnité AT - MP

00144 - NATURE DE L'INDEMNITE: Domaine de définition modifié;
00145 - DEGRE D'INCAPACITE: Domaine de définition modifié;
00146 - MONTANT DE L'INDEMNITE: Domaine de définition modifié; Anomalie/Accusé modifiée;

Ligne travailleur

00038 - DATE DE DEBUT DU TRIMESTRE ONSS: Label xml modifié;
00039 - DATE DE FIN DU TRIMESTRE ONSS: Label xml modifié;

Liste des modifications

00040 - NOTION FRONTALIER: Type modifié; Domaine de définition modifié; Présence modifiée; Anomalie/Accusé modifiée;

00041 - ACTIVITE PAR RAPPORT AU RISQUE: Description modifiée;

Occupation de la ligne travailleur

00043 - NUMERO D'OCCUPATION: Label xml modifié; Description modifiée; Anomalie/Accusé modifiée;

00044 - DATE DE DEBUT DE L'OCCUPATION: Label xml modifié; Domaine de définition modifié; Anomalie/Accusé modifiée;

00045 - DATE DE FIN DE L'OCCUPATION: Label xml modifié; Domaine de définition modifié; Anomalie/Accusé modifiée;

00046 - NUMERO DE COMMISSION PARITAIRE: Anomalie/Accusé modifiée;

00047 - NOMBRE DE JOURS PAR SEMAINE DU REGIME DE TRAVAIL: Domaine de définition modifié;

00054 - NOTION PENSIONNE: Type modifié; Domaine de définition modifié; Présence modifiée; Anomalie/Accusé modifiée;

00056 - MODE DE REMUNERATION: Domaine de définition modifié;

00058 - NOMBRE DE JOURS AU FORFAIT: Label xml modifié;

Personne physique

00023 - NUMERO DE SUITE PERSONNE PHYSIQUE: Label xml modifié; Description modifiée; Anomalie/Accusé modifiée;

00024 - NUMERO D'IDENTIFICATION DE LA SECURITE SOCIALE - NISS: Format d'édition modifié;

00025 - NOM DU TRAVAILLEUR: Label xml modifié;

00026 - PRENOM DU TRAVAILLEUR: Label xml modifié;

00027 - INITIALE DU DEUXIEME PRENOM DU TRAVAILLEUR: Label xml modifié; Domaine de définition modifié; Présence modifiée; Anomalie/Accusé modifiée;

00028 - DATE DE NAISSANCE DU TRAVAILLEUR: Label xml modifié;

00029 - SEXE DU TRAVAILLEUR: Label xml modifié;

00030 - RUE DU TRAVAILLEUR: Label xml modifié;

00031 - NUMERO DE L'ADRESSE DU TRAVAILLEUR: Label xml modifié;

00032 - BOITE AUX LETTRES DU TRAVAILLEUR: Label xml modifié;

00033 - CODE POSTAL DU TRAVAILLEUR: Label xml modifié;

00034 - COMMUNE DU TRAVAILLEUR: Label xml modifié;

00035 - CODE PAYS DU TRAVAILLEUR: Label xml modifié;

00168 - COMMUNE - LIEU DE NAISSANCE DU TRAVAILLEUR: Label xml modifié;

00169 - CODE PAYS DU LIEU DE NAISSANCE DU TRAVAILLEUR: Label xml modifié;

Prestation de l'occupation ligne travailleur

00061 - NUMERO DE LIGNE PRESTATION: Label xml modifié; Description modifiée; Anomalie/Accusé modifiée;

00063 - NOMBRE DE JOURS DE LA PRESTATION: Label xml modifié; Domaine de définition modifié;

00064 - NOMBRE D'HEURES DE LA PRESTATION: Label xml modifié; Anomalie/Accusé modifiée;

00065 - NOMBRE DE MINUTES DE VOL: Label xml modifié;

Référence

00221 - TYPE DE LA REFERENCE: Domaine de définition modifié;

00222 - NUMERO DE REFERENCE: Label xml modifié; Type modifié; Longueur modifiée; Anomalie/Accusé modifiée;

00298 - ORIGINE DE LA REFERENCE: Domaine de définition modifié;

Rémunération de l'occupation ligne travailleur

00066 - NUMERO DE LIGNE REMUNERATION: Label xml modifié; Description modifiée; Anomalie/Accusé modifiée;

00070 - REMUNERATION: Anomalie/Accusé modifiée;

Annexe

11 - Identification du formulaire: Annexe modifiée.

12 - Identification du risque: Annexe supprimée;

13 - Code Nature du jour: Annexe supprimée;

2 - Liste des codes travailleurs pour lesquels des cotisations sont dues: Annexe modifiée.

24 - Table de conversion - ASCII - codepage 437: Annexe créée;

7 - Codification des rémunérations: Annexe modifiée.

8 - Codification des temps de travail: Annexe modifiée.

9 - Numéros de fonction du personnel déclaré au forfait suivant l'indice de catégorie de l'employeur: Annexe modifiée.

dmfas01 - Description technique d'un fichier DmfA: Annexe supprimée;

DMFA - Introduction

Message 1 : déclaration

Version: 2002/1

Date de diffusion:

30/04/2002

L'introduction est modifiée

Contenu de l'introduction:



Introduction-fr.pdf

Sommaire

| | | |
|---------|--|----|
| 1. | Introduction..... | 3 |
| 1.1. | Le schéma des données..... | 3 |
| 1.1.1. | Niveau "Formulaire" | 3 |
| 1.1.2. | Niveau "référence" | 3 |
| 1.1.3. | Niveau "Déclaration employeur" | 3 |
| 1.1.4. | Niveau "Cotisation non liée à une personne physique" | 4 |
| 1.1.5. | Niveau "Personne physique" | 4 |
| 1.1.6. | Niveau "Ligne travailleur" | 4 |
| 1.1.7. | Niveau "Occupation de la ligne travailleur" | 5 |
| 1.1.8. | Niveau "Indemnité AT - MP" | 5 |
| 1.1.9. | Niveau "Cotisation travailleur statutaire licencié" | 5 |
| 1.1.10. | Niveau "Cotisation travailleur étudiant" | 5 |
| 1.1.11. | Niveau "Cotisation travailleur prépensionné" | 5 |
| 1.1.12. | Niveau "Prestation de l'occupation ligne travailleur" | 6 |
| 1.1.13. | Niveau "Rémunération de l'occupation ligne travailleur" | 6 |
| 1.1.14. | Niveau "Cotisation due pour la ligne travailleur" | 6 |
| 1.1.15. | Niveau "Déduction demandée" | 6 |
| 1.2. | Glossaire..... | 7 |
| 1.2.1. | Identification | 7 |
| 1.2.2. | Version | 7 |
| 1.2.3. | Nom de la donnée..... | 7 |
| 1.2.4. | Définition de la donnée | 7 |
| 1.2.5. | Domaine de définition | 7 |
| 1.2.6. | Type | 7 |
| 1.2.7. | Longueur | 7 |
| 1.2.8. | Présence | 7 |
| 1.2.9. | Abréviations | 8 |
| 1.3. | Remarques | 9 |
| 1.3.1. | Règles d'arrondi | 9 |
| 1.3.2. | La notion d'occupation | 9 |
| 1.3.3. | La notion d'occupation en cas d'indemnités de rupture de contrat | 9 |
| 1.3.4. | Déclarations antérieures au 1/2003 | 9 |
| 1.3.5. | Déclaration d'une même ligne travailleur sur une même déclaration | 10 |
| 1.3.6. | Déclaration des montants | 10 |
| 1.3.7. | Déclaration des jours | 10 |
| 1.3.8. | Déclaration des heures | 10 |
| 2. | Schéma des données | 11 |
| 2.1. | Niveau "Formulaire" | 11 |
| 2.2. | Niveau "référence" | 11 |
| 2.3. | Niveau "Déclaration employeur" | 11 |
| 2.4. | Niveau "Cotisation non liée à une personne physique" | 11 |
| 2.5. | Niveau "Personne physique" | 12 |
| 2.6. | Niveau "Ligne travailleur" | 12 |
| 2.7. | Niveau "Occupation de la ligne travailleur" | 13 |
| 2.8. | Niveau "Indemnité AT - MP" | 13 |
| 2.9. | Niveau "Cotisation travailleur statutaire licencié" | 13 |
| 2.10. | Niveau "Cotisation travailleur étudiant" | 14 |
| 2.11. | Niveau "Cotisation travailleur prépensionné" | 14 |
| 2.12. | Niveau "Prestation de l'occupation ligne travailleur" | 14 |

| | | |
|--------|--|----|
| 2.13. | Niveau "Rémunérations de l'occupation ligne travailleur" | 14 |
| 2.14. | Niveau "Cotisation due pour la ligne travailleur" | 15 |
| 2.15. | Niveau "Déduction demandée" | 15 |
| 3. | Schéma d'une déclaration..... | 16 |
| 3.1. | Modèle entités - relations..... | 16 |
| 3.1.1. | La modélisation des données : généralités | 16 |
| 3.1.2. | Schéma | 18 |
| 3.2. | Modèle hiérarchique | 20 |

1. Introduction

Cette version du glossaire est une version réduite.

Elle ne reprend aucune information technique pour l'envoi d'une déclaration via un message structuré.

Elle reprend les données qui pourront être présentes dans la future déclaration trimestrielle.

Elle reprend le schéma d'une déclaration trimestrielle (modèle conceptuel, entités - relations et modèle hiérarchique).

Cette version «test» a pour finalité d'informer les employeurs et leurs mandataires de la structure d'une déclaration à partir de 2003. Elle vise également à leur donner un aperçu des données et des codifications qui leur seront demandées à partir de 2003.

1.1. Le schéma des données

Le schéma des données précise les blocs fonctionnels de données.

Une déclaration peut contenir **quinze** blocs fonctionnels différents dont certains peuvent se présenter plusieurs fois.

Dans le texte ci-après, les blocs fonctionnels sont appelés niveaux.

1.1.1. Niveau "Formulaire"

Il s'agit des données permettant d'identifier un formulaire.

Un formulaire correspond à une et une seule déclaration. Actuellement seules les déclarations trimestrielles originales peuvent être envoyées par message structuré.

Un message pourra reprendre plusieurs formulaires et donc, par conséquent, plusieurs déclarations.

1.1.2. Niveau "référence"

Il s'agit des références relatives à un formulaire.

Un formulaire **correspondant à une déclaration multifonctionnelle trimestrielle originale** peut avoir **zéro ou une référence**.

L'utilisateur a donc la possibilité de transmettre une référence propre pour chaque déclaration qu'il envoie.

1.1.3. Niveau "Déclaration employeur"

Il s'agit des données générales relatives à une déclaration.

Une déclaration est définie par la combinaison des données suivantes : numéro d'immatriculation ONSS, notion curatelle et année trimestre de la déclaration.

Il est possible de trouver plusieurs déclarations dans le message.

Par contre le niveau "déclaration employeur" ne pourra se retrouver qu'une seule fois par déclaration.

1.1.4. Niveau "Cotisation non liée à une personne physique"

Il s'agit des données relatives aux cotisations non liées à une personne physique.

Une cotisation non liée à une personne physique est définie par l'identifiant de la déclaration plus les données suivantes : catégorie de l'employeur et code travailleur cotisation non liée à une personne physique.

Il est possible de trouver plusieurs cotisations non liées à une personne physique par déclaration.

Par contre une cotisation non liée à une personne physique ne pourra se retrouver qu'une seule fois par déclaration.

1.1.5. Niveau "Personne physique"

Il s'agit des données relatives à la personne physique.

Sauf exception (uniquement des cotisations non liées à une personne physique), il doit y avoir au moins une personne physique par déclaration, mais il peut y en avoir plusieurs (l'employeur emploie plusieurs personnes physiques).

Par contre une personne physique ne peut se retrouver qu'une seule fois au sein d'une déclaration.

1.1.6. Niveau "Ligne travailleur"

Il s'agit des données relatives à la ligne travailleur.

Une ligne travailleur permet d'identifier les différents types d'activités d'une personne physique chez un employeur durant le trimestre. Une activité est définie par la combinaison de la catégorie de l'employeur et du code travailleur (type de travailleur).

Il doit y avoir au moins une ligne travailleur par personne physique, mais il peut y en avoir plusieurs (la personne physique exerce plusieurs activités chez l'employeur durant le trimestre de la déclaration).

Par contre une ligne travailleur ne peut se retrouver qu'une seule fois par personne physique.

Pour une ligne travailleur donnée, il faut au moins un des niveaux suivants ; ces niveaux sont exclusifs :

- Occupation de la ligne travailleur
- Indemnité AT - MP
- Cotisation travailleur statutaire licencié
- Cotisation travailleur étudiant
- Cotisation travailleur prépensionné

1.1.7. Niveau "Occupation de la ligne travailleur"

Il s'agit des données relatives à l'occupation.

Une occupation correspond à une description réelle de la manière dont le travailleur exerce son activité au sein de l'entreprise.

Selon le type de travailleur (code travailleur) il peut y avoir zéro, une ou plusieurs occupations.

Ainsi pour les étudiants, les prépensionnés et le personnel statutaire licencié, il ne peut pas y avoir de niveau "occupation de la ligne travailleur". De même pour les travailleurs déclarés sous les catégories employeur 027 (accident du travail) et 028 (maladie professionnelle), il ne peut pas y avoir de niveau "occupation de la ligne travailleur".

Par contre pour tous les autres types de travailleur, il doit y avoir au moins un niveau "occupation de la ligne travailleur" par ligne travailleur, mais il peut y en avoir plusieurs (occupations consécutives ou concomitantes).

1.1.8. Niveau "Indemnité AT - MP"

Il s'agit des données relatives aux indemnités déclarées par les employeurs des catégories 027 (Accidents du Travail) et 028 (Maladies Professionnelles).

Selon le type de travailleur (code travailleur) il peut y avoir zéro, un ou plusieurs niveaux "indemnité AT - MP".

Ainsi pour les lignes travailleurs déclarées par des employeurs des catégories 027 et 028, il doit y avoir au moins une indemnité, mais il peut y en avoir plusieurs (plusieurs types d'indemnités et/ou plusieurs degrés d'incapacité). Toutefois il ne peut y avoir qu'une seule indemnité pour une combinaison donnée "nature de l'indemnité" et "degré d'incapacité".

Par contre pour les lignes travailleurs déclarées par d'autres employeurs que ceux des catégories 027 et 028, il ne peut pas y avoir de niveau "indemnité AT - MP".

1.1.9. Niveau "Cotisation travailleur statutaire licencié"

Ce niveau concerne les cotisations dues pour un travailleur statutaire licencié.

Pour une ligne travailleur « personnel statutaire licencié », il doit y avoir une et une seule cotisation personnel statutaire licencié. L'assujettissement aux deux régimes (régime chômage et régime assurance maladie - invalidité) se fait via deux lignes travailleurs différentes.

1.1.10. Niveau "Cotisation travailleur étudiant"

Ce niveau concerne la cotisation de solidarité due pour un travailleur étudiant.

Pour une ligne travailleur étudiant, il doit y avoir une et une seule cotisation travailleur étudiant.

1.1.11. Niveau "Cotisation travailleur prépensionné"

Ce niveau concerne les cotisations dues pour un travailleur prépensionné.

Il doit y avoir au moins une cotisation travailleur prépensionné par ligne travailleur prépensionné, mais il peut y en avoir maximum deux.

Une cotisation travailleur prépensionné donnée ne peut se retrouver qu'une seule fois par ligne travailleur prépensionné.

1.1.12. Niveau "Prestation de l'occupation ligne travailleur"

Il s'agit des données relatives au temps de travail (prestations) au sein d'une même occupation.

Pour une occupation, il peut y avoir zéro, une ou plusieurs prestations.

Pour les travailleurs en interruption complète de la carrière professionnelle, il ne peut pas y avoir de prestation.

Sauf exception (travailleurs en interruption complète de la carrière professionnelle), il doit y avoir au moins une prestation ou une rémunération par occupation.

1.1.13. Niveau "Rémunération de l'occupation ligne travailleur"

Il s'agit des données salariales (rémunérations) au sein d'une même occupation.

Pour une occupation, il peut y avoir zéro, une ou plusieurs rémunérations.

Pour les travailleurs en interruption complète de la carrière professionnelle, sauf exception, il n'y aura pas de rémunération.

Sauf exception (travailleurs en interruption complète de la carrière professionnelle), il doit y avoir au moins une prestation ou une rémunération par occupation.

1.1.14. Niveau "Cotisation due pour la ligne travailleur"

Ce niveau concerne les cotisations dues pour un travailleur "ordinaire" (ni travailleur statutaire licencié, ni travailleur étudiant, ni travailleur prépensionné).

Pour une ligne travailleur "ordinaire", il peut y avoir zéro, une ou plusieurs cotisations dues.

Pour les lignes travailleurs déclarées par des employeurs des catégories 027 (accidents du travail) et 028 (maladies professionnelles), **il doit y avoir** une et une seule cotisation due par ligne travailleur où la base de calcul correspond à la somme de toutes les indemnités et rentes payées pour le travailleur en question.

Une cotisation donnée ne peut se retrouver qu'une seule fois par ligne travailleur "ordinaire".

1.1.15. Niveau "Déduction demandée"

Ce niveau concerne les déductions demandées pour une ligne travailleur ou une occupation.

Il peut y avoir zéro, une ou plusieurs déductions par ligne travailleur ou par occupation.

Une déduction donnée ne peut se retrouver qu'une seule fois par ligne travailleur ou par occupation.

1.2. Glossaire

Le glossaire donne une description de chaque donnée reprise au schéma des données.

Une donnée est décrite par page. Chaque page contient les rubriques expliquées ci-dessous.

1.2.1. Identification

Le numéro d'identification d'une donnée (ou numéro de zone) est composé de cinq positions numériques. Ce numéro permet de référencer d'une manière univoque chaque donnée.

1.2.2. Version

Le numéro de version nous permet de maintenir un historique des modifications. Le numéro de version est en **cinq** positions dont les **quatre** premières indiquent l'année de la modification et la dernière indique le trimestre.

Le numéro de version donne une indication du moment où certaines modifications entrent en vigueur.

1.2.3. Nom de la donnée

Le nom exprime brièvement le contenu de la donnée.

1.2.4. Définition de la donnée

La définition contient une description plus étendue de la donnée.

1.2.5. Domaine de définition

Le domaine de définition spécifie les valeurs autorisées pour la donnée.

Sous cette rubrique, on trouve également des renvois aux annexes du glossaire.

1.2.6. Type

Le type de donnée indique si la donnée contient des signes numériques (uniquement des chiffres) ou alphanumériques (chiffres, lettres MAJUSCULES, signes spéciaux).

Les caractères autres que les majuscules seront traduits en majuscules. De même certains signes spéciaux seront traduits selon la table en annexe 8 du glossaire DIMONA. Les autres caractères ne se trouvant pas dans cette table seront traduits par un blanc (ASCII Hex 20).

1.2.7. Longueur

La longueur renseignée est la longueur maximale de la donnée.

1.2.8. Présence

La présence d'une donnée dans un bloc fonctionnel ou niveau peut être :

- Facultative : L'expéditeur est libre de remplir cette zone.
- Obligatoire si : La zone doit être présente si les conditions mentionnées sont remplies.
- Indispensable : La zone doit toujours être présente.

1.2.9. Abréviations

Dans le glossaire les abréviations suivantes sont parfois utilisées :

- AA : indique les deux derniers chiffres de l'année
- AAAA : indique l'année en quatre chiffres avec le siècle
- MM : indique le mois [01 ; 12]
- JJ : indique le jour [01 ; 31]
- JJJ : indique le jour [01 ; 366]
- T : indique le trimestre concerné [1 ; 4]
- X : indique un chiffre ou une lettre quelconque (zone alphanumérique)
- [1;4] : indique que la donnée a une valeur comprise entre les limites spécifiques incluses (ici les valeurs possibles sont 1, 2, 3 et 4).

1.3. Remarques

1.3.1. Règles d'arrondi

Quand il n'y a pas de valeur décimale permise, il sera nécessaire d'arrondir à l'unité suivant les règles suivantes :

- Arrondi à l'unité inférieure, lorsque la valeur des décimales appartient au domaine [01 ; 49].
- Arrondi à l'unité supérieure, lorsque la valeur des décimales appartient au domaine [50 ; 99].

1.3.2. La notion d'occupation

Pour un même travailleur, il faut parfois déclarer les données salariales et les prestations par occupation.

Ainsi par exemple lorsque le travailleur passe d'une occupation à temps plein à une occupation à temps partiel, lorsque la fraction d'occupation change, lorsque le régime de travail change.

Ultérieurement, cette notion d'occupation sera illustrée plus en détail par des exemples.

1.3.3. La notion d'occupation en cas d'indemnités de rupture de contrat

Les indemnités de rupture doivent être déclarées en plusieurs périodes, tel que décrit dans les "Instructions générales aux employeurs".

Chaque période doit être déclarée sous la forme d'une nouvelle occupation où les dates de début et de fin de l'occupation doivent être complétées et correspondre aux dates de début et de fin de la période couverte par l'indemnité de rupture.

Pour chacune de ces occupations, il y a lieu de déclarer une seule prestation correspondant à la période couverte par l'indemnité de rupture (en jours ou en heures) et une seule rémunération correspondant à l'indemnité de rupture.

Exemple : Un travailleur licencié le 31/01/2003 qui reçoit 18 mois d'indemnité de rupture.

La déclaration du 1/2003 reprendra 4 occupations :

- Première occupation du 01/01/2003 au 31/01/2003 avec toutes les prestations et toutes les rémunérations correspondant à la période de travail
- Deuxième occupation du 01/02/2003 au 31/03/2003 (solde du trimestre soit 2 mois) avec une seule rémunération reprenant les indemnités de rupture couvrant cette période et une seule prestation reprenant les jours ou les heures de cette période
- Troisième occupation du 01/04/2003 au 31/12/2003 (solde de l'année soit 9 mois) avec une seule rémunération reprenant les indemnités de rupture couvrant cette période et une seule prestation reprenant les jours ou les heures de cette période
- Quatrième occupation du 01/01/2004 au 31/07/2004 (année suivante soit uniquement 7 mois puisque l'indemnité de rupture est payée pour 18 mois) avec une seule rémunération reprenant les indemnités de rupture couvrant cette période et une seule prestation reprenant les jours ou les heures de cette période

1.3.4. Déclarations antérieures au 1/2003

Pour les déclarations des trimestres antérieurs au 1/2003, il y a lieu de continuer d'utiliser l'ancien format de fichier. Cela est valable aussi bien pour les déclarations originales que pour les **déclarations de modification**.

1.3.5. Déclaration d'une même ligne travailleur sur une même déclaration

Il n'est pas permis de mentionner une même ligne travailleur plusieurs fois sur une même déclaration. **Des déclarations avec des lignes travailleurs multiples seront refusées.**

Le fait de reprendre à plusieurs reprises la même ligne travailleur pour un même travailleur engendre toujours de nombreux préjudices non seulement pour l'employeur, notamment en matière de calcul de diverses exonérations de cotisations, mais aussi pour les travailleurs, au niveau de l'établissement de leurs droits aux diverses prestations du régime de la sécurité sociale des travailleurs salariés.

1.3.6. Déclaration des montants

Les déclarations sont faites exclusivement en EURO.

Dans le fichier, tous les montants doivent être exprimés en eurocents.

Exemple :

Le net à payer par l'employeur est de 15.806,00 EURO ou 1.580.600 eurocents.

Dans le fichier, ce montant doit être exprimé en eurocents. La zone 00015 contiendra donc le nombre suivant : "000000001580600".

1.3.7. Déclaration des jours

Dans le fichier, tous les jours doivent être exprimés en centièmes de jours.

Cela est valable aussi bien pour le nombre de jours par semaine du régime de travail (zone 00047) que pour le nombre de jours de la prestation (zone 00063).

Exemple :

Le travailleur a effectué 65 jours de travail à raison de 5 jours par semaine.

Dans le fichier, ces nombres doivent être exprimés en centièmes de jours. La zone 00047 contiendra donc le nombre suivant : " 500" tandis que la zone 00063 contiendra donc le nombre suivant : " 06500".

1.3.8. Déclaration des heures

Dans le fichier, toutes les heures doivent être exprimées en centièmes d'heures.

Cela est valable pour le nombre moyen d'heures par semaine du travailleur (zone 00048), le nombre moyen d'heures par semaine de la personne de référence (zone 00049) et le nombre d'heures de la prestation (zone 00064).

Exemple :

Le travailleur a effectué 247 heures de travail à raison de 19 heures par semaine. La personne de référence travaille 38 heures par semaine.

Dans le fichier, ces nombres doivent être exprimés en centièmes d'heures.

Les différentes zones contiendront les nombres suivants :

- zone 00048 : "1900"
- zone 00049 : "3800"
- zone 00064 : "0024700"

2. Schéma des données

2.1. Niveau "Formulaire"

- Données du formulaire
 - 00296 : identification du formulaire
 - 00218 : date de création du formulaire
 - 00299 : heure précise de création du formulaire
 - 00297 : type du formulaire
 - **00110 : statut de l'attestation**

2.2. Niveau "référence"

- Données de la référence
 - 00221 : type de la référence
 - 00298 : origine de la référence
 - 00222 : numéro de référence

2.3. Niveau "Déclaration employeur"

- Identification de la déclaration
 - 00013 : année - trimestre de la déclaration
 - 00011 : numéro immatriculation O.N.S.S.
 - 00012 : notion curatelle
 - 00014 : numéro unique d'entreprise
- Données de la déclaration
 - 00015 : montant net à payer
 - 00016 : conversion en régime 5
 - 00017 : date de début des vacances

2.4. Niveau "Cotisation non liée à une personne physique"

- Identification de la cotisation non liée à une personne physique
 - 00019 : catégorie employeur pour laquelle une cotisation non liée à une personne physique est due
 - 00020 : code travailleur pour une cotisation qui n'est pas liée à une personne physique
- Données de la cotisation non liée à une personne physique
 - 00021 : base de calcul de la cotisation non liée à une personne physique
 - 00022 : montant de la cotisation non liée à une personne physique

2.5. Niveau "Personne physique"

- Numéro de suite de la personne physique
 - 00023 : numéro de suite personne physique
- Données d'identification de la personne physique
 - 00024 : numéro d'identification de la sécurité sociale du travailleur (NISS)
 - 00167 : numéro de la carte d'identité sociale du travailleur (SIS)
 - 00025 : nom du travailleur
 - 00026 : prénom du travailleur
 - 00027 : initiale du deuxième prénom du travailleur
 - 00028 : date de naissance du travailleur
 - 00168 : lieu de naissance du travailleur
 - 00169 : code pays du lieu de naissance du travailleur
 - 00029 : sexe du travailleur
- Adresse de la personne physique
 - 00030 : rue du travailleur
 - 00031 : numéro de l'adresse du travailleur
 - 00032 : boîte aux lettres du travailleur
 - 00033 : code postal du travailleur
 - 00034 : commune du travailleur
 - 00035 : code pays du travailleur

2.6. Niveau "Ligne travailleur"

- Identification de la ligne travailleur
 - 00036 : catégorie de l'employeur
 - 00037 : code travailleur
- Données de la ligne travailleur
 - 00038 : date de début du trimestre O.N.S.S.
 - 00039 : date de fin du trimestre O.N.S.S.
 - 00040 : notion frontalier
 - 00041 : activité par rapport au risque
 - 00042 : numéro d'identification de l'unité locale

2.7. Niveau "Occupation de la ligne travailleur"

- Numéro de suite de l'occupation
 - 00043 : numéro d'occupation
- Données de l'occupation
 - 00044 : date de début de l'occupation
 - 00045 : date de fin de l'occupation
 - 00046 : numéro de commission paritaire
 - 00047 : nombre de jours par semaine du régime de travail
 - 00050 : type du contrat
 - 00049 : nombre moyen d'heures par semaine de la personne de référence
 - 00048 : nombre moyen d'heures par semaine du travailleur
 - 00051 : mesure de réorganisation du travail
 - 00052 : mesure de promotion de l'emploi
 - 00053 : statut du travailleur
 - 00054 : notion pensionné
 - 00055 : type d'apprentissage
 - 00056 : mode de rémunération
 - 00057 : numéro de fonction
 - 00058 : nombre de jours au forfait
 - 00059 : classe du personnel volant
 - 00060 : paiement en dixième ou douzième

2.8. Niveau "Indemnité AT - MP"

- Identification de l'indemnité
 - 00144 : nature de l'indemnité
 - 00145 : degré d'incapacité
- Données de l'indemnité
 - 00146 : montant de l'indemnité

2.9. Niveau "Cotisation travailleur statutaire licencié"

- Données de la cotisation travailleur statutaire licencié
 - 00071 : rémunération brute de référence
 - 00072 : cotisation rémunération brute de référence
 - 00073 : nombre de jours de référence
 - **00127 : date de début de période d'assujettissement**
 - **00129 : date de fin de période d'assujettissement**

2.10.Niveau "Cotisation travailleur étudiant"

- Données de la cotisation travailleur étudiant
 - 00076 : rémunération étudiant
 - 00077 : cotisation étudiant
 - 00078 : nombre de jours étudiant

2.11.Niveau "Cotisation travailleur prépensionné"

- Identification de la cotisation travailleur prépensionné
 - 00079 : code cotisation prépension
- Données de la cotisation travailleur prépensionné
 - 00080 : nombre de mois prépension
 - 00081 : cotisation prépension

2.12.Niveau "Prestation de l'occupation ligne travailleur"

- Numéro de suite de la prestation
 - 00061 : numéro de ligne prestation
- Données d'identification de la prestation
 - 00062 : code prestation
- Données de la prestation
 - 00063 : nombre de jours de la prestation
 - 00064 : nombre d'heures de la prestation
 - 00065 : nombre de minutes de vol

2.13.Niveau "Rémunérations de l'occupation ligne travailleur"

- Numéro de suite de la rémunération
 - 00066 : numéro de ligne rémunération
- Données d'identification de la rémunération
 - 00067 : code rémunération
 - 00068 : fréquence de paiement de la prime
 - 00069 : pourcentage de la rémunération sur base annuelle
- Données de la rémunération
 - 00070 : rémunération

2.14.Niveau "Cotisation due pour la ligne travailleur"

- Identification de la cotisation due
 - 00082 : code travailleur cotisation
 - 00083 : type de cotisation
- Données de la cotisation due
 - 00084 : base de calcul de la cotisation
 - 00085 : montant de la cotisation

2.15.Niveau "Déduction demandée"

- Identification de la déduction demandée
 - 00086 : code déduction
- Données de la déduction demandée
 - 00088 : base de calcul de la déduction
 - 00089 : montant de la déduction
 - 00090 : date début du droit a la déduction
 - 00091 : nombre de mois frais de gestion SSA
 - 00092 : NISS de la personne remplacée
 - 00093 : NISS de la personne qui a ouvert le droit à la déduction
 - 00094 : origine de l'attestation

3. Schéma d'une déclaration

3.1. Modèle entités - relations

3.1.1. La modélisation des données : généralités

Le modèle conceptuel (dont le plus utilisé actuellement est le modèle entité/relation) est une représentation graphique et synthétique du résultat de l'analyse des données. Ce modèle structure les relations entre les différentes entités (ex. travailleur et employeur) et les attributs de chaque entité (ex. nom, prénom, ...). Il permet ainsi de représenter le schéma de la base de données et son domaine de définition (valeurs admises, contraintes d'intégrité, ...). Le modèle conceptuel est une aide indispensable à la constitution d'une base de données efficiente.

Lorsqu'on réalise une analyse conceptuelle de données, on doit tout d'abord se choisir une méthodologie. Cette méthodologie doit permettre d'étudier le système d'information de manière à en extraire :

- les entités (ou appelées également "record", "segment", "objet", ...)
- les attributs (ou appelés également "données", "champ", "item", "élément", "variable", ...)
- les relations entre les entités (ou appelées également "set", "chaîne", "relationship",...)

Pour bien comprendre et lire un diagramme "entités - relations", qui est la représentation graphique du résultat de l'analyse des données, nous proposons tout d'abord de définir certains concepts de base. Ensuite, nous exposerons le mode de représentation graphique qui sera utilisé.

1. Les concepts de base

Ce qu'il est indispensable de savoir peut se résumer en 7 points :

1. **Un ensemble de données est composé de données élémentaires** reliées entre elles. Si une donnée est construite à partir d'autres données, on parle de **données de groupe ou structure de données**. D'autres données ne peuvent être scindées sans perdre leur signification, on parle alors de **données élémentaires**. Une donnée élémentaire peut apparaître dans plusieurs groupes de données (dans plusieurs structures de données).

Exemple: donnée élémentaire : "rue", "code postal", ...

structure de données : "adresse" (car composée de "rue", "numéro", ...)

2. **Une entité contient des données appartenant à un même ensemble logique.**

Exemple : l'entité "PERSONNE PHYSIQUE" contient des données telles que nom, prénom, adresse, ... L'entité "EMPLOYEUR", contient des données telles que numéro d'immatriculation, dénomination, adresse,

3. **Les attributs sont des données qui caractérisent une entité.** Chaque entité se compose d'un identifiant (ou clé primaire) et de 1 ou plusieurs attributs. Dans une base de données, une entité est un type d'enregistrement de la base de données tandis que l'attribut est une des composantes de l'entité.

4. **Les données - clés (ou identifiants)** sont des données ou groupes de données permettant d'identifier de manière unique une occurrence d'une entité.

Exemple : l'entité "PERSONNE PHYSIQUE" aura comme donnée - clé le numéro national et comme occurrence 999999999-99.

5. **Un attribut peut prendre une ou plusieurs valeurs** ou groupes de valeurs : la combinaison des valeurs attribuées aux attributs d'une entité constitue les **occurrences de l'entité**. En général, chaque entité possède plusieurs occurrences.

Exemple : l'entité "PERSONNE PHYSIQUE" aura comme attributs : Numéro national, Nom, prénom, date de naissance, lieu de naissance, nationalité, profession, etc. Pour un enregistrement particulier, l'occurrence sera 999999999-99, Dupond, Jean, 99/99/99, Bruxelles, Belge, informaticien, etc. Dans le tableau ci-dessous, la 1ère ligne donne les attributs de l'entité Personne Physique et les lignes suivantes les occurrences, c.-à-d. les valeurs qui s'y rapportent.

| NISS | Nom | Prénom | Date de naissance | Lieu de naissance | Nationalité | Profession |
|--------------|--------|--------|-------------------|-------------------|-------------|---------------|
| 999999999-99 | Dupond | Jean | 99/99/99 | Bruxelles | Belge | Informaticien |
| 888888888-88 | Durand | Jules | 88/88/88 | Paris | Français | Technicien |

6. **Une dépendance fonctionnelle constitue le lien qui permet d'unir diverses données au sein d'une même entité.** Pour chaque donnée d'un document, on se pose la question suivante : "Y a-t-il un lien direct entre la donnée examinée et la clé ?" Si la réponse est "OUI", on peut dire qu'il y a une dépendance fonctionnelle entre la donnée et la clé.

Exemples : donnée de groupe ou structure de donnée = "Adresse"

donnée élémentaire = nom de la rue, code postal, ...

donnée - clé = numéro national

7. **Des entités peuvent présenter des relations réciproques.** Il existe donc dans un système d'information des relations entre entités et les relations significatives devront être exprimées.

2. Le diagramme entités - relations

Pour comprendre et lire un diagramme (et dans le cas qui nous occupe aujourd'hui, le modèle "entités - relations"), il faut tout d'abord connaître les symboles qui sont utilisés.

1. L' "Entity" représente un ensemble de choses, de données dont les occurrences jouent un rôle pertinent dans le système d'information. Comme certaines entités sont particulières, on a prévu de les représenter différemment. Ainsi, la "simple" entité est représentée par un rectangle.

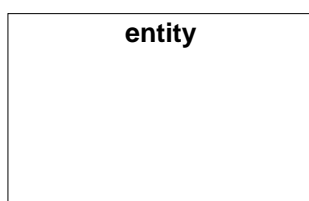

2. Une "simple" association entre deux entités peut être représentée avec une flèche, comme présentée ci-dessous.

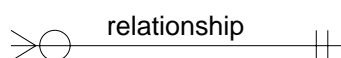

Comme expliqué plus haut, nous avons différents types de relations entre les entités. Ces relations devront donc être représentées par des flèches différentes. Elles sont les suivantes :

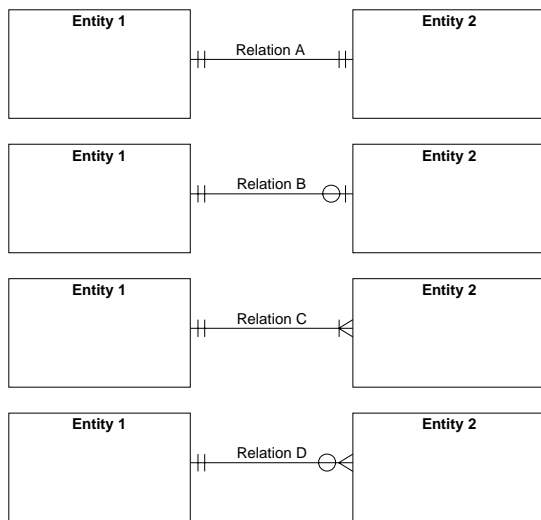

Relation A : l'entity 1 est associée à UNE et SEULEMENT UNE entity 2 (relation 1 à 1)

Relation B : l'entity 1 est associée à ZERO ou UNE entity 2 (relation 1 à 1 ou pas d'association)

Relation C : l'entity 1 est associée à UNE ou PLUSIEURS entity 2 (relation 1 à 1 ou 1 à n)

Relation D : l'entity 1 est associée à ZERO, UNE ou PLUSIEURS entity 2 (relation 1 à 0 ou 1 à 1 ou 1 à n)

3.1.2. Schéma

Il s'agit d'un modèle entités - relations décrivant une déclaration.

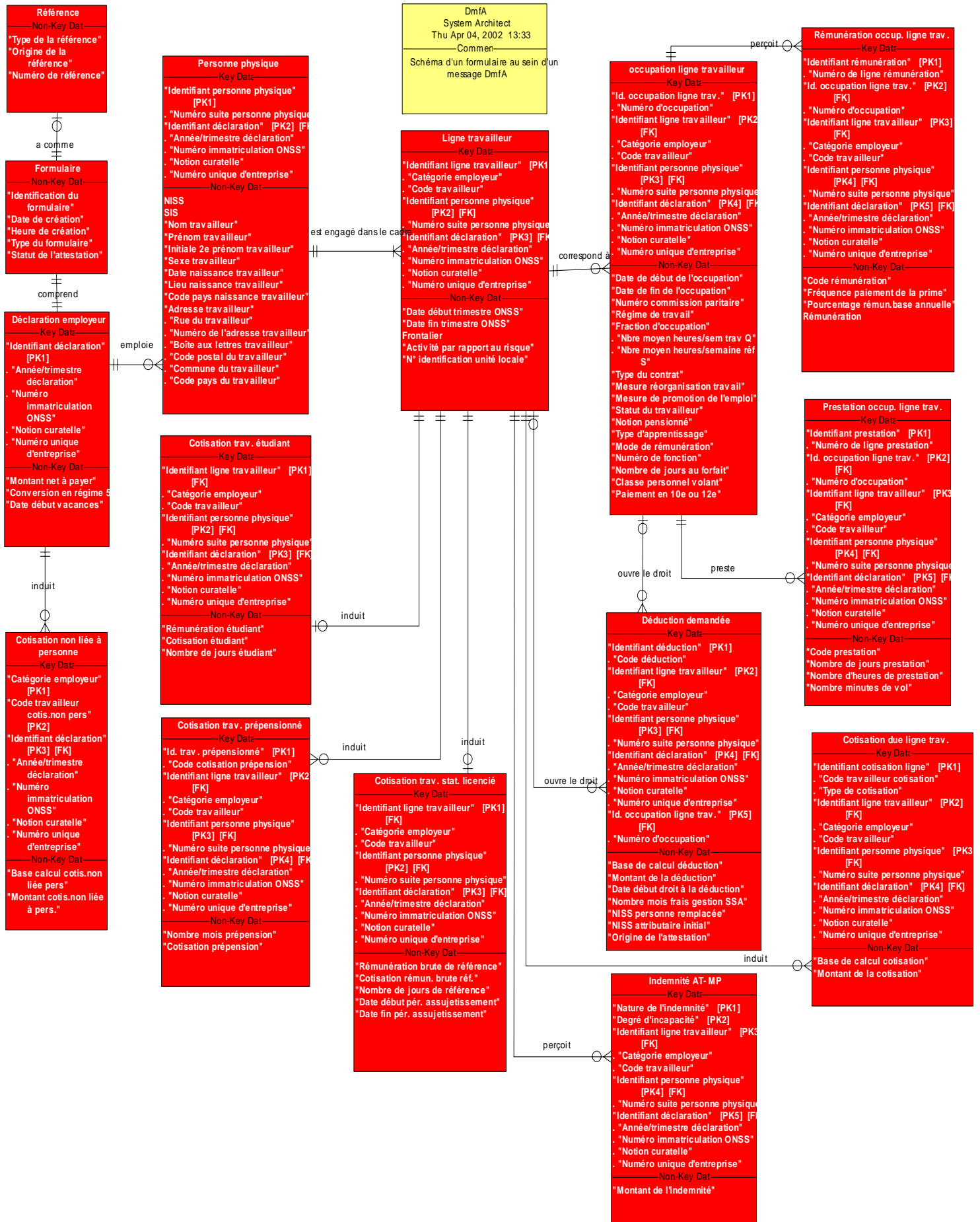

3.2. Modèle hiérarchique

Il s'agit d'un modèle décrivant la structure hiérarchique d'une déclaration.

Schéma d'une déclaration

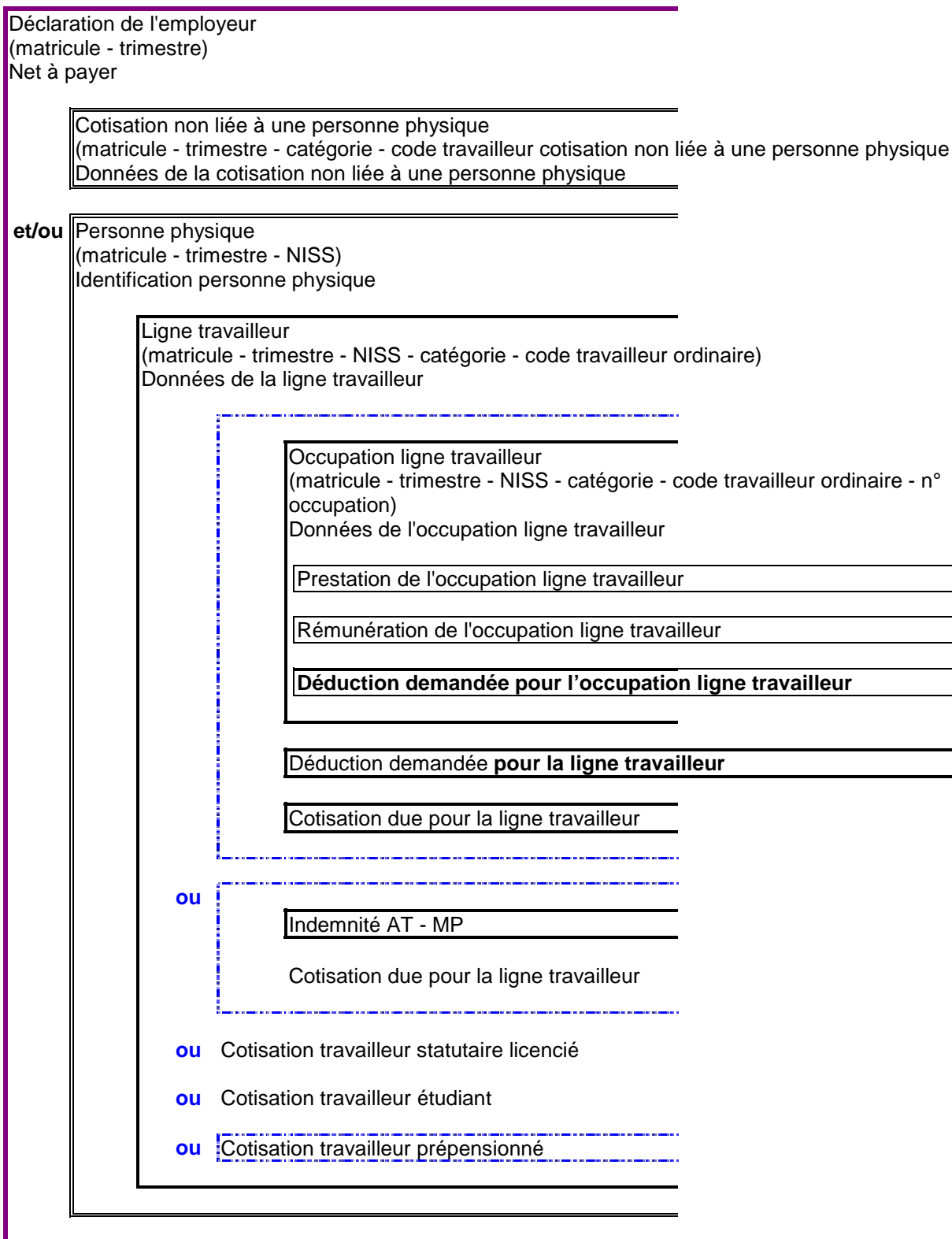

| | | |
|-----------------------|-----------------|----------------------------------|
| NUMERO DE ZONE: 00074 | VERSION: 2002/1 | DATE DE DIFFUSION: 30/04/2002 |
|-----------------------|-----------------|----------------------------------|

Message 1 : déclaration - DATE DE DEBUT DE PERIODE DE REFERENCE

"Label XML" est modifié

(Label XML : RefStartingDate)

(Zone supprimée)

"Bloc fonctionnel" est modifié:

BLOC FONCTIONNEL:

DESCRIPTION:

Date de début de la période pour laquelle l'assujettissement au régime de la sécurité sociale est demandé.

DOMAINE DE DEFINITION:

AAAA est un élément de [année de la déclaration -1; année de la déclaration] pour l'assurance maladie - invalidité.

AAAA est un élément de [année de la déclaration -2 ; année de la déclaration] pour le chômage.

REFERENCE LEGALE:

TYPE: Alphanumérique

LONGUEUR: 10

PRESENCE: Indispensable

FORMAT: AAAA-MM-JJ

· AAAA est l'année

· MM est le mois

· JJ est le jour

CODE ANOMALIE SUR ACCUSE DE RECEPTION:

| Intitulé anomalie | Code anomalie | Gravité |
|-----------------------------------|---------------|---------|
| Non présent | 00074-01 | |
| Invalide | 00074-03 | |
| Pas dans le domaine de définition | 00074-08 | |

| | | |
|-----------------------|-----------------|----------------------------------|
| NUMERO DE ZONE: 00075 | VERSION: 2002/1 | DATE DE DIFFUSION: 30/04/2002 |
|-----------------------|-----------------|----------------------------------|

Message 1 : déclaration - DATE DE FIN DE PERIODE DE REFERENCE

"Label XML" est modifié

(Label XML : RefEndingDate)

(Zone supprimée)

"Bloc fonctionnel" est modifié:

BLOC FONCTIONNEL:

DESCRIPTION:

Date de fin de la période pour laquelle l'assujettissement au régime de la sécurité sociale est demandé.

DOMAINE DE DEFINITION:

AAAA est égal à l'année de la déclaration.

REFERENCE LEGALE:

TYPE: Alphanumérique

LONGUEUR: 10

PRESENCE: Indispensable

FORMAT: AAAA-MM-JJ

· AAAA est l'année

· MM est le mois

· JJ est le jour

CODE ANOMALIE SUR ACCUSE DE RECEPTION:

| Intitulé anomalie | Code anomalie | Gravité |
|---|---------------|---------|
| Non présent | 00075-01 | |
| Invalide | 00075-03 | |
| Pas dans le domaine de définition | 00075-08 | |
| Date de fin inférieure à la date de début | 00075- | |

| | | |
|-----------------------|-----------------|----------------------------------|
| NUMERO DE ZONE: 00087 | VERSION: 2002/1 | DATE DE DIFFUSION: 30/04/2002 |
|-----------------------|-----------------|----------------------------------|

**Message 1 : déclaration - LIEN LIGNE TRAVAILLEUR OU OCCUPATION
(Label XML : OccupationOrWorkerRecordLink)**

(Zone supprimée)

"Bloc fonctionnel" est modifié:

BLOC FONCTIONNEL:

DESCRIPTION:

Cette donnée permet de faire le lien entre la déduction demandée et une occupation donnée. Il s'agit alors du numéro de l'occupation pour laquelle la déduction est demandée. Pour une déduction déclarée globalement pour la ligne travailleur, ce numéro doit être à zéro.

Le niveau de déclaration des déductions (par occupation ou par ligne travailleur) est précisé en annexe 4 - Liste des codes déductions

DOMAINE DE DEFINITION:

Les numéros d'occupation utilisés au niveau du bloc fonctionnel « occupation ligne travailleur ».

Zéro = déduction déclarée globalement par ligne travailleur.

REFERENCE LEGALE:

TYPE: numérique
LONGUEUR: 2
PRESENCE: Indispensable
FORMAT:

CODE ANOMALIE SUR ACCUSE DE RECEPTION:

| Intitulé anomalie | Code anomalie | Gravité |
|-----------------------------------|---------------|---------|
| Non présent | 00087-01 | |
| Non numérique | 00087-02 | |
| Pas dans le domaine de définition | 00087-08 | |

| | | |
|-----------------------|-----------------|----------------------------------|
| NUMERO DE ZONE: 00220 | VERSION: 2002/1 | DATE DE DIFFUSION: 30/04/2002 |
|-----------------------|-----------------|----------------------------------|

Message 1 : déclaration - NUMERO DE SUITE DU FORMULAIRE

"Label XML" est modifié

(Label XML : FormSequenceNbr)

(Zone supprimée)

"Bloc fonctionnel" est modifié:

BLOC FONCTIONNEL:

DESCRIPTION: Le numéro de suite du premier formulaire créé par l'expéditeur durant une journée est à 1. Le formulaire suivant aura le numéro 2 et ainsi de suite par pas de 1. La numérotation recommence à 1 le jour suivant

DOMAINE DE DEFINITION: Nombre entier et élément de [1;99999].

REFERENCE LEGALE:

TYPE: Numérique

LONGUEUR: 5

PRESENCE: Facultative

FORMAT:

CODE ANOMALIE SUR ACCUSE DE RECEPTION:

| Intitulé anomalie | Code anomalie | Gravité |
|-------------------|---------------|---------|
| Non numérique | 00220-02 | |

| | | |
|-----------------------|-----------------|----------------------------------|
| NUMERO DE ZONE: 00082 | VERSION: 2002/1 | DATE DE DIFFUSION: 30/04/2002 |
|-----------------------|-----------------|----------------------------------|

Message 1 : déclaration - CODE TRAVAILLEUR COTISATION

"Label XML" est modifié

(Label XML : ContributionWorkerCode)

BLOC FONCTIONNEL: Cotisation due pour la ligne travailleur

"Description" est modifiée:

DESCRIPTION: Le code travailleur cotisation permet, en combinaison avec le type de cotisation, d'identifier la cotisation déclarée, de déterminer si la cotisation est due et de connaître le taux ou le forfait de la cotisation.

"Domaine de définition" est modifié:

DOMAINE DE DEFINITION: Les codes travailleur représentant une cotisation ordinaire, une cotisation FAT - FMP ou une cotisation supplémentaire (voir annexe 2 - Liste des codes travailleurs pour lesquels des cotisations sont dues).

REFERENCE LEGALE:

TYPE: Numérique
LONGUEUR: 3
PRESENCE: Indispensable
FORMAT:

CODE ANOMALIE SUR ACCUSE DE RECEPTION:

| Intitulé anomalie | Code anomalie | Gravité |
|--|---------------|---------|
| Non présent | 00082-01 | |
| Non numérique | 00082-02 | |
| Pas dans le domaine de définition | 00082-08 | |
| Incompatibilité trimestre - catégorie | 00082- | |
| Incompatibilité code travailleur | 00082- | |
| Incompatibilité code FFE | 00082- | |
| Incompatibilité code importance | 00082- | |
| Incompatibilité avec la commission paritaire | 00082- | |

| | | |
|-----------------------|-----------------|----------------------------------|
| NUMERO DE ZONE: 00084 | VERSION: 2002/1 | DATE DE DIFFUSION: 30/04/2002 |
|-----------------------|-----------------|----------------------------------|

Message 1 : déclaration - BASE DE CALCUL DE LA COTISATION

"Label XML" est modifié

(Label XML : ContributionCalculationBasis)

BLOC FONCTIONNEL: Cotisation due pour la ligne travailleur
DESCRIPTION: Montant sur lequel un taux doit être appliqué afin de connaître le montant de la cotisation due pour cette ligne travailleur.

DOMAINE DE DEFINITION: [0;99999999999]

REFERENCE LEGALE:

TYPE: numérique

LONGUEUR: 11

PRESENCE: Obligatoire si la cotisation déclarée doit être calculée à partir d'une base de calcul sur laquelle un taux doit être appliqué.

FORMAT:

"Code anomalie sur accusé de réception" est modifié:

CODE ANOMALIE SUR ACCUSE DE RECEPTION:

| Intitulé anomalie | Code anomalie | Gravité |
|--|---------------|---------|
| Non présent | 00084-01 | |
| Non numérique | 00084-02 | |
| Montant calculé différent du montant déclaré | 00084- | |
| Zone pas d'application | 00084- | |

| | | |
|-----------------------|-----------------|----------------------------------|
| NUMERO DE ZONE: 00019 | VERSION: 2002/1 | DATE DE DIFFUSION: 30/04/2002 |
|-----------------------|-----------------|----------------------------------|

**Message 1 : déclaration - CATEGORIE DE L'EMPLOYEUR POUR LAQUELLE UNE COTISATION NON LIEE A U
PERSONNE PHYSIQUE EST DUE**

"Label XML" est modifié

(Label XML : UnrelatedEmployerClass)

BLOC FONCTIONNEL: Cotisation non liée à une personne physique
DESCRIPTION: Cet indice de catégorie qui est attribué par l'ONSS permet de différencier les employeurs selon leurs obligations en fonction de particularités propres à l'activité exercée.

Il s'agit ici de déclarer la catégorie de l'employeur pour laquelle une cotisation non liée à une personne physique est due.

DOMAINE DE DEFINITION: Nombre de 3 chiffres attribué par l'ONSS.

REFERENCE LEGALE:

TYPE: Numérique
LONGUEUR: 3
PRESENCE: Indispensable

FORMAT:

CODE ANOMALIE SUR ACCUSE DE RECEPTION:

| Intitulé anomalie | Code anomalie | Gravité |
|---|---------------|---------|
| Non présent | 00019-01 | |
| Non numérique | 00019-02 | |
| Pas dans le domaine de définition | 00019-08 | |
| Incompatibilité trimestre | 00019- | |
| non repris au répertoire pour le trimestre de déclaration | 00019- | |

| | | |
|-----------------------|-----------------|----------------------------------|
| NUMERO DE ZONE: 00020 | VERSION: 2002/1 | DATE DE DIFFUSION: 30/04/2002 |
|-----------------------|-----------------|----------------------------------|

Message 1 : déclaration - CODE TRAVAILLEUR POUR UNE COTISATION QUI N'EST PAS LIEE A UNE PERSONNE PHYSIQUE

"Label XML" est modifié
(Label XML : UnrelatedWorkerCode)

BLOC FONCTIONNEL: Cotisation non liée à une personne physique

"Description" est modifiée:

DESCRIPTION: Ce code travailleur permet d'identifier une cotisation qui n'est pas liée à une personne physique mais qui est due au niveau de l'indice de catégorie de l'employeur.

"Domaine de définition" est modifié:

DOMAINE DE DEFINITION: Les codes travailleur correspondant à une cotisation non liée à une personne physique (voir annexe 2 - Liste des codes travailleurs pour lesquels des cotisations sont dues).

REFERENCE LEGALE:

TYPE: Numérique
LONGUEUR: 3
PRESENCE: Indispensable
FORMAT:

CODE ANOMALIE SUR ACCUSE DE RECEPTION:

| Intitulé anomalie | Code anomalie | Gravité |
|---------------------------------------|---------------|---------|
| Non présent | 00020-01 | |
| Non numérique | 00020-02 | |
| Pas dans le domaine de définition | 00020-08 | |
| Incompatibilité trimestre - catégorie | 00020- | |

| | | |
|-----------------------|-----------------|----------------------------------|
| NUMERO DE ZONE: 00021 | VERSION: 2002/1 | DATE DE DIFFUSION: 30/04/2002 |
|-----------------------|-----------------|----------------------------------|

Message 1 : déclaration - BASE DE CALCUL DE LA COTISATION NON LIEE A UNE PERSONNE PHYSIQUE

"Label XML" est modifié

(Label XML : UnrelatedCalculationBasis)

BLOC FONCTIONNEL: Cotisation non liée à une personne physique
DESCRIPTION: Montant de base qui permet de calculer le montant de la cotisation non liée à une personne physique.
Actuellement trois cotisations ne sont pas liées à une personne physique : la cotisation sur le double pécule de vacances des employés, la cotisation due sur les versements effectués par les employeurs pour la constitution d'une pension extra-légale en faveur des membres de leur personnel ou de leurs ayants droit et la cotisation due sur les participations aux bénéfices.
Ces cotisations sont calculées d'après un pourcentage appliqué sur un montant de base

DOMAINE DE DEFINITION: [1;9999999999999]

REFERENCE LEGALE:

TYPE: numérique
LONGUEUR: 13
PRESENCE: Indispensable
FORMAT:

"Code anomalie sur accusé de réception" est modifié:

CODE ANOMALIE SUR ACCUSE DE RECEPTION:

| Intitulé anomalie | Code anomalie | Gravité |
|-----------------------------------|---------------|---------|
| Non présent | 00021-01 | |
| Non numérique | 00021-02 | |
| Pas dans le domaine de définition | 00021-08 | |

| | | |
|-----------------------|-----------------|----------------------------------|
| NUMERO DE ZONE: 00022 | VERSION: 2002/1 | DATE DE DIFFUSION: 30/04/2002 |
|-----------------------|-----------------|----------------------------------|

Message 1 : déclaration - MONTANT DE LA COTISATION NON LIEE A UNE PERSONNE PHYSIQUE

"Label XML" est modifié

(Label XML : UnrelatedAmount)

BLOC FONCTIONNEL: Cotisation non liée à une personne physique
DESCRIPTION: Montant de la cotisation non liée à une personne physique et due par l'indice de catégo de l'employeur.
Actuellement trois cotisations ne sont pas liées à une personne physique : la cotisation sur le double pécule de vacances des employés, la cotisation due sur les versements effectués par les employeurs pour la constitution d'une pension extra-légale en faveur membres de leur personnel ou de leurs ayants droit et la cotisation due sur les participations aux bénéfices. Ces cotisations sont calculées d'après un pourcentage appliqué sur le montant de base.

DOMAINE DE DEFINITION: [1;999999999999]

REFERENCE LEGALE:

TYPE: numérique
LONGUEUR: 13
PRESENCE: Indispensable
FORMAT:

"Code anomalie sur accusé de réception" est modifié:

CODE ANOMALIE SUR ACCUSE DE RECEPTION:

| Intitulé anomalie | Code anomalie | Gravité |
|--|---------------|---------|
| Non présent | 00022-01 | |
| Non numérique | 00022-02 | |
| Montant calculé différent du montant déclaré | 00022- | |
| Pas droit | 00022- | |

| | | |
|-----------------------|-----------------|----------------------------------|
| NUMERO DE ZONE: 00076 | VERSION: 2002/1 | DATE DE DIFFUSION: 30/04/2002 |
|-----------------------|-----------------|----------------------------------|

Message 1 : déclaration - REMUNERATION ETUDIANT

"Label XML" est modifié

(Label XML : StudentRemunAmount)

BLOC FONCTIONNEL: Cotisation travailleur étudiant

DESCRIPTION: Rémunération qui donne lieu au calcul de la cotisation de solidarité pour les étudiants occupés dans le cadre d'un contrat d'occupation d'étudiants durant les mois de juillet, août et septembre, à condition que la durée d'engagement n'excède pas un mois (A.R. du 2 décembre 1996).

DOMAINE DE DEFINITION: [1;999999999]

REFERENCE LEGALE:

TYPE: numérique

LONGUEUR: 9

PRESENCE: Indispensable

FORMAT:

"Code anomalie sur accusé de réception" est modifié:

CODE ANOMALIE SUR ACCUSE DE RECEPTION:

| Intitulé anomalie | Code anomalie | Gravité |
|-----------------------------------|---------------|---------|
| Non présent | 00076-01 | |
| Non numérique | 00076-02 | |
| Pas dans le domaine de définition | 00076-08 | |

| | | |
|-----------------------|-----------------|----------------------------------|
| NUMERO DE ZONE: 00077 | VERSION: 2002/1 | DATE DE DIFFUSION: 30/04/2002 |
|-----------------------|-----------------|----------------------------------|

Message 1 : déclaration - COTISATION ETUDIANT

"Label XML" est modifié

(Label XML : StudentContributionAmount)

BLOC FONCTIONNEL: Cotisation travailleur étudiant

DESCRIPTION: Montant de la cotisation de solidarité due pour les étudiants occupés dans le cadre d'un contrat d'occupation d'étudiants durant les mois de juillet, août et septembre, à condition que la durée d'engagement n'excède pas un mois.

DOMAINE DE DEFINITION: [1;999999999].

REFERENCE LEGALE:

TYPE: numérique

LONGUEUR: 9

PRESENCE: Indispensable

FORMAT:

CODE ANOMALIE SUR ACCUSE DE RECEPTION:

| Intitulé anomalie | Code anomalie | Gravité |
|--|---------------|---------|
| Non présent | 00077-01 | |
| Non numérique | 00077-02 | |
| Montant calculé différent du montant déclaré | 00077- | |

| | | |
|-----------------------|-----------------|----------------------------------|
| NUMERO DE ZONE: 00078 | VERSION: 2002/1 | DATE DE DIFFUSION: 30/04/2002 |
|-----------------------|-----------------|----------------------------------|

Message 1 : déclaration - NOMBRE DE JOURS ETUDIANT

"Label XML" est modifié

(Label XML : StudentNbrDays)

BLOC FONCTIONNEL: Cotisation travailleur étudiant

DESCRIPTION: Nombre de jours rémunérées à déclarer pour les étudiants occupés dans le cadre d'un contrat d'occupation d'étudiants durant les mois de juillet, août et septembre, à condition que la durée d'engagement n'excède pas un mois.

DOMAINE DE DEFINITION: [1;31]

REFERENCE LEGALE:

TYPE: numérique

LONGUEUR: 2

PRESENCE: Indispensable

FORMAT:

"Code anomalie sur accusé de réception" est modifié:

CODE ANOMALIE SUR ACCUSE DE RECEPTION:

| Intitulé anomalie | Code anomalie | Gravité |
|-----------------------------------|---------------|---------|
| Non présent | 00078-01 | |
| Non numérique | 00078-02 | |
| Pas dans le domaine de définition | 00078-08 | |
| Nombre trop élevé | 00078- | |

| | | |
|-----------------------|-----------------|----------------------------------|
| NUMERO DE ZONE: 00080 | VERSION: 2002/1 | DATE DE DIFFUSION: 30/04/2002 |
|-----------------------|-----------------|----------------------------------|

Message 1 : déclaration - NOMBRE DE MOIS PREPENSION

"Label XML" est modifié

(Label XML : EarlyRetirementNbrMonths)

BLOC FONCTIONNEL: Cotisation travailleur prépensionné
DESCRIPTION: Nombre de mois au cours du trimestre de la déclaration pour lesquels l'employeur est redevable, pour ce prépensionné, de la cotisation forfaitaire sur la prépension conventionnelle.
DOMAINE DE DEFINITION: [1;3]
REFERENCE LEGALE:
TYPE: numérique
LONGUEUR: 1
PRESENCE: Obligatoire si il s'agit d'un travailleur prépensionné pour lequel la cotisation forfaitaire sur la prépension conventionnelle est due
FORMAT:

"Code anomalie sur accusé de réception" est modifié:

CODE ANOMALIE SUR ACCUSE DE RECEPTION:

| Intitulé anomalie | Code anomalie | Gravité |
|-----------------------------------|---------------|---------|
| Non présent | 00080-01 | |
| Non numérique | 00080-02 | |
| Pas dans le domaine de définition | 00080-08 | |
| Zone pas d'application | 00080- | |

| | | |
|-----------------------|-----------------|----------------------------------|
| NUMERO DE ZONE: 00081 | VERSION: 2002/1 | DATE DE DIFFUSION: 30/04/2002 |
|-----------------------|-----------------|----------------------------------|

Message 1 : déclaration - COTISATION PREPENSION

"Label XML" est modifié

(Label XML : EarlyRetirementContributionAmount)

BLOC FONCTIONNEL: Cotisation travailleur prépensionné
DESCRIPTION: Montant de la cotisation due correspondant au code cotisation prépension
DOMAINE DE DEFINITION: [1;999999999].
REFERENCE LEGALE:
TYPE: numérique
LONGUEUR: 9
PRESENCE: Indispensable
FORMAT:

"Code anomalie sur accusé de réception" est modifié:

CODE ANOMALIE SUR ACCUSE DE RECEPTION:

| Intitulé anomalie | Code anomalie | Gravité |
|-----------------------------------|---------------|---------|
| Non présent | 00081-01 | |
| Non numérique | 00081-02 | |
| Pas dans le domaine de définition | 00081-08 | |

| | | |
|------------------------------|------------------------|--|
| NUMERO DE ZONE: 00071 | VERSION: 2002/1 | DATE DE DIFFUSION: 30/04/2002 |
|------------------------------|------------------------|--|

Message 1 : déclaration - REMUNERATION BRUTE DE REFERENCE

"Label XML" est modifié

(Label XML : GrossRefRemunAmount)

BLOC FONCTIONNEL: Cotisation travailleur statutaire licencié
DESCRIPTION: Rémunération brute de référence du travailleur, pendant la période pour laquelle l'assujettissement au régime de la sécurité sociale est demandé.
Elle est calculée sur base du dernier traitement d'activité de l'intéressé, transposé en cas de besoin, sur la base d'un traitement correspondant à un emploi à temps plein.

DOMAINE DE DEFINITION: Nombre entier et élément de [1; 999999999].

REFERENCE LEGALE:

TYPE: numérique
LONGUEUR: 9
PRESENCE: Indispensable
FORMAT:

CODE ANOMALIE SUR ACCUSE DE RECEPTION:

| Intitulé anomalie | Code anomalie | Gravité |
|-----------------------------------|---------------|---------|
| Non présent | 00071-01 | |
| Non numérique | 00071-02 | |
| Pas dans le domaine de définition | 00071-08 | |

| | | |
|-----------------------|-----------------|----------------------------------|
| NUMERO DE ZONE: 00072 | VERSION: 2002/1 | DATE DE DIFFUSION: 30/04/2002 |
|-----------------------|-----------------|----------------------------------|

Message 1 : déclaration - COTISATION REMUNERATION BRUTE DE REFERENCE

"Label XML" est modifié

(Label XML : GrossRefRemunContributionAmount)

BLOC FONCTIONNEL: Cotisation travailleur statutaire licencié
DESCRIPTION: Montant de la cotisation due sur la rémunération brute de référence en vue de l'assujettissement du travailleur au régime de la sécurité sociale demandé.
DOMAINE DE DEFINITION: [1;999999999].
REFERENCE LEGALE:
TYPE: numérique
LONGUEUR: 9
PRESENCE: Indispensable
FORMAT:

"Code anomalie sur accusé de réception" est modifié:

CODE ANOMALIE SUR ACCUSE DE RECEPTION:

| Intitulé anomalie | Code anomalie | Gravité |
|--|---------------|---------|
| Non présent | 00072-01 | |
| Non numérique | 00072-02 | |
| Montant calculé différent du montant déclaré | 00072- | |

| | | |
|------------------------------|------------------------|--|
| NUMERO DE ZONE: 00073 | VERSION: 2002/1 | DATE DE DIFFUSION: 30/04/2002 |
|------------------------------|------------------------|--|

Message 1 : déclaration - NOMBRE DE JOURS DE REFERENCE

"Label XML" est modifié

(Label XML : RefNbrDays)

BLOC FONCTIONNEL: Cotisation travailleur statutaire licencié

DESCRIPTION: Nombre de jours de travail (en régime 6 jours/semaine) pour lesquelles l'assujettissement au régime de la sécurité sociale est demandé.

DOMAINE DE DEFINITION:
 - [1;156] pour l'assurance maladie - invalidité
 - [1;624] pour le chômage

REFERENCE LEGALE:

TYPE: numérique
LONGUEUR: 3
PRESENCE: Indispensable
FORMAT:

CODE ANOMALIE SUR ACCUSE DE RECEPTION:

| Intitulé anomalie | Code anomalie | Gravité |
|--|----------------------|----------------|
| Non présent | 00073-01 | |
| Non numérique | 00073-02 | |
| Pas dans le domaine de définition | 00073-08 | |
| Incompatibilité avec la période déclarée | 00073- | |

| | | |
|------------------------------|------------------------|--|
| NUMERO DE ZONE: 00127 | VERSION: 2002/1 | DATE DE DIFFUSION: 30/04/2002 |
|------------------------------|------------------------|--|

**Message 1 : déclaration - DATE DE DEBUT DE PERIODE DE L'ASSUJETISSEMENT
(Label XML : SubjectionStartingDate)**

BLOC FONCTIONNEL: Cotisation travailleur statutaire licencié

DESCRIPTION: Date de début de la période pour laquelle l'assujettissement au régime de la sécurité sociale est demandé.

DOMAINE DE DEFINITION:
 AAAA est un élément de [année de la déclaration -1; année de la déclaration] pour l'assurance maladie - invalidité.
 AAAA est un élément de [année de la déclaration -2 ; année de la déclaration] pour le chômage.

REFERENCE LEGALE:

TYPE: Alphanumérique
LONGUEUR: 10
PRESENCE: Indispensable
FORMAT: AAAA-MM-JJ
 · AAAA est l'année
 · MM est le mois
 · JJ est le jour

CODE ANOMALIE SUR ACCUSE DE RECEPTION:

| Intitulé anomalie | Code anomalie | Gravité |
|-----------------------------------|----------------------|----------------|
| Non présent | 00127-01 | |
| Invalide | 00127-03 | |
| Pas dans le domaine de définition | 00127-08 | |

| | | |
|------------------------------|------------------------|--|
| NUMERO DE ZONE: 00129 | VERSION: 2002/1 | DATE DE DIFFUSION: 30/04/2002 |
|------------------------------|------------------------|--|

**Message 1 : déclaration - DATE DE FIN DE PERIODE DE L'ASSUJETTISSEMENT
(Label XML : SubjectionEndingDate)**

BLOC FONCTIONNEL: Cotisation travailleur statutaire licencié

DESCRIPTION: Date de fin de la période pour laquelle l'assujettissement au régime de la sécurité sociale est demandé.

DOMAINE DE DEFINITION: AAAA est égal à l'année de la déclaration.

REFERENCE LEGALE:

TYPE: Alphanumérique
LONGUEUR: 10
PRESENCE: Indispensable
FORMAT: AAAA-MM-JJ
· AAAA est l'année
· MM est le mois
· JJ est le jour

CODE ANOMALIE SUR ACCUSE DE RECEPTION:

| Intitulé anomalie | Code anomalie | Gravité |
|---|----------------------|----------------|
| Non présent | 00129-01 | |
| Invalide | 00129-03 | |
| Pas dans le domaine de définition | 00129-08 | |
| Date de fin inférieure à la date de début | 00129- | |

| | | |
|-----------------------|-----------------|----------------------------------|
| NUMERO DE ZONE: 00011 | VERSION: 2002/1 | DATE DE DIFFUSION: 30/04/2002 |
|-----------------------|-----------------|----------------------------------|

**Message 1 : déclaration - NUMERO D'IMMATRICULATION ONSS
(Label XML : NOSSRegistrationNbr)**

BLOC FONCTIONNEL: Déclaration employeur
DESCRIPTION: Chaque employeur, qu'il soit une personne physique, un groupement de personnes physiques ou une personne morale, qui occupe du personnel soumis à la loi du 27 juin 1969, doit être inscrit à l'ONSS. Il s'agit d'un numéro d'immatriculation à l'ONSS définitif.

"Domaine de définition" est modifié:

DOMAINE DE DEFINITION: Nombre entier et élément de [100006;199999934] pour les numéros définitifs.

REFERENCE LEGALE:

TYPE: Numérique

"Longueur" est modifiée:

LONGUEUR: 9

PRESENCE: Indispensable

FORMAT: NNNNNNNNCC
 · NNNNNNNN est le numéro
 · CC est le numéro de contrôle.

"Code anomalie sur accusé de réception" est modifié:

CODE ANOMALIE SUR ACCUSE DE RECEPTION:

| Intitulé anomalie | Code anomalie | Gravité |
|---|---------------|---------|
| Non présent | 00011-01 | |
| Non numérique | 00011-02 | |
| Nombre de contrôle invalide | 00011-04 | |
| Matricule erroné | 00011- | |
| Non repris au répertoire pour le trimestre de déclaration | 00011- | |

| | | |
|------------------------------|------------------------|--|
| NUMERO DE ZONE: 00012 | VERSION: 2002/1 | DATE DE DIFFUSION: 30/04/2002 |
|------------------------------|------------------------|--|

Message 1 : déclaration - NOTION CURATELLE
(Label XML : Trusteeship)

BLOC FONCTIONNEL: Déclaration employeur
DESCRIPTION: Code qui indique si une déclaration se rapporte à une période pendant laquelle elle est sous curatelle.

DOMAINE DE DEFINITION:
0 = période pendant laquelle elle n'est pas sous la curatelle
1 = période pendant laquelle elle est sous curatelle

REFERENCE LEGALE:
TYPE: numérique
LONGUEUR: 1
PRESENCE: Indispensable
FORMAT:

"Code anomalie sur accusé de réception" est modifié:

CODE ANOMALIE SUR ACCUSE DE RECEPTION:

| Intitulé anomalie | Code anomalie | Gravité |
|------------------------------------|----------------------|----------------|
| Non présent | 00012-01 | |
| Non numérique | 00012-02 | |
| Pas dans le domaine de définition | 00012-08 | |
| Incompatibilité avec le répertoire | 00012- | |

| | | |
|------------------------------|------------------------|--|
| NUMERO DE ZONE: 00014 | VERSION: 2002/1 | DATE DE DIFFUSION: 30/04/2002 |
|------------------------------|------------------------|--|

**Message 1 : déclaration - NUMERO UNIQUE D'ENTREPRISE
(Label XML : CompanyID)**

BLOC FONCTIONNEL: Déclaration employeur
DESCRIPTION: Numéro qui identifie de manière unique un employeur au sein de la sécurité sociale, qu'il s'agisse d'une personne physique, d'un groupement de personnes physiques ou d'une personne morale.

"Domaine de définition" est modifié:

DOMAINE DE DEFINITION: Nombre entier positif et élément de [0;9999999999].
Si le numéro unique d'entreprise n'est pas connu, la valeur à renseigner est zéro.

REFERENCE LEGALE:
TYPE: Numérique
LONGUEUR: 10
PRESENCE: Indispensable
FORMAT:

CODE ANOMALIE SUR ACCUSE DE RECEPTION:

| Intitulé anomalie | Code anomalie | Gravité |
|-------------------|---------------|---------|
| Non présent | 00014-01 | |
| Non numérique | 00014-02 | |

| | | |
|-----------------------|-----------------|----------------------------------|
| NUMERO DE ZONE: 00015 | VERSION: 2002/1 | DATE DE DIFFUSION: 30/04/2002 |
|-----------------------|-----------------|----------------------------------|

Message 1 : déclaration - MONTANT NET A PAYER
(Label XML : NetOwedAmount)

BLOC FONCTIONNEL: Déclaration employeur
DESCRIPTION: Montant NET A PAYER par l'employeur à l'ONSS.
DOMAINE DE DEFINITION: [0;999999999999999].
REFERENCE LEGALE:
TYPE: numérique
LONGUEUR: 15
PRESENCE: Indispensable
FORMAT:

"Code anomalie sur accusé de réception" est modifié:

CODE ANOMALIE SUR ACCUSE DE RECEPTION:

| Intitulé anomalie | Code anomalie | Gravité |
|--|---------------|---------|
| Non présent | 00015-01 | |
| Non numérique | 00015-02 | |
| Total calculé différent du total déclaré | 00015-07 | |
| Balance par catégorie négative | 00015- | |

| | | |
|-----------------------|-----------------|----------------------------------|
| NUMERO DE ZONE: 00017 | VERSION: 2002/1 | DATE DE DIFFUSION: 30/04/2002 |
|-----------------------|-----------------|----------------------------------|

Message 1 : déclaration - DATE DE DEBUT DES VACANCES

"Label XML" est modifié

(Label XML : HolidayStartingDate)

BLOC FONCTIONNEL: Déclaration employeur

DESCRIPTION:

Date à laquelle les travailleurs prennent leurs vacances l'année suivante, ou, si plusieurs périodes ont été fixées, date de la période principale des vacances.

Si les travailleurs prennent leurs vacances par roulement, date des premiers départs en vacances.

Cette date doit permettre aux caisses de vacances de déterminer la date d'émission des chèques de vacances des travailleurs de cet employeur.

Elle doit être déclarée uniquement au quatrième trimestre de l'année.

DOMAINE DE DEFINITION:

Elle est comprise entre le premier mai et le 31 décembre de l'année de la déclaration suivante.

REFERENCE LEGALE:

TYPE: Alphanumérique

LONGUEUR: 10

PRESENCE: Obligatoire si le trimestre de la déclaration est le 4e trimestre de l'année et si l'employeur occupe des travailleurs manuels.

FORMAT: AAAA-MM-JJ
 · AAAA est l'année
 · MM est le mois
 · JJ est le jour

CODE ANOMALIE SUR ACCUSE DE RECEPTION:

| Intitulé anomalie | Code anomalie | Gravité |
|-----------------------------------|---------------|---------|
| Invalide | 00017-03 | |
| Pas dans le domaine de définition | 00017-08 | |

| | | |
|-----------------------|-----------------|----------------------------------|
| NUMERO DE ZONE: 00088 | VERSION: 2002/1 | DATE DE DIFFUSION: 30/04/2002 |
|-----------------------|-----------------|----------------------------------|

Message 1 : déclaration - BASE DE CALCUL DE LA DEDUCTION

"Label XML" est modifié

(Label XML : DeductionCalculationBasis)

BLOC FONCTIONNEL: Déduction demandée

DESCRIPTION: Montant sur lequel un taux doit être appliqué afin de connaître le montant de la déduction demandée pour cette ligne travailleur.

DOMAINE DE DEFINITION: [0;99999999999]

REFERENCE LEGALE:

TYPE: numérique

LONGUEUR: 11

PRESENCE: Obligatoire si la déduction demandée est calculée à partir d'une base de calcul sur laquelle un taux doit être appliqué.

FORMAT:

CODE ANOMALIE SUR ACCUSE DE RECEPTION:

| Intitulé anomalie | Code anomalie | Gravité |
|------------------------|---------------|---------|
| Non présent | 00088-01 | |
| Non numérique | 00088-02 | |
| zone pas d'application | 00088- | |
| Montant trop élevé | 00088- | |
| Montant à vérifier | 00088- | |

| | | |
|-----------------------|-----------------|----------------------------------|
| NUMERO DE ZONE: 00090 | VERSION: 2002/1 | DATE DE DIFFUSION: 30/04/2002 |
|-----------------------|-----------------|----------------------------------|

Message 1 : déclaration - DATE DE DEBUT DU DROIT A LA DEDUCTION

"Label XML" est modifié

(Label XML : DeductionRightStartingDate)

BLOC FONCTIONNEL: Déduction demandée

DESCRIPTION:

Date à laquelle la déduction prend cours pour cette ligne travailleur.
Cette date ne correspond pas nécessairement à la date d'entrée en service du travailleur chez l'employeur.

DOMAINE DE DEFINITION:

Le domaine de définition varie en fonction de la déduction demandée (voir annexe 4).

REFERENCE LEGALE:

TYPE: Alphanumérique

LONGUEUR: 10

PRESENCE: Obligatoire si une date doit être déclarée pour la déduction demandée.

FORMAT: AAAA-MM-JJ
· AAAA est l'année
· MM est le mois
· JJ est le jour

CODE ANOMALIE SUR ACCUSE DE RECEPTION:

| Intitulé anomalie | Code anomalie | Gravité |
|-----------------------------------|---------------|---------|
| Non présent | 00090-01 | |
| Invalide | 00090-03 | |
| Pas dans le domaine de définition | 00090-08 | |
| Zone pas d'application | 00090- | |
| Non trouvé dans DIMONA | 00090- | |

| | | |
|------------------------------|------------------------|--|
| NUMERO DE ZONE: 00091 | VERSION: 2002/1 | DATE DE DIFFUSION: 30/04/2002 |
|------------------------------|------------------------|--|

Message 1 : déclaration - NOMBRE DE MOIS FRAIS DE GESTION SSA

"Label XML" est modifié

(Label XML : ManagementCostNbrMonths)

BLOC FONCTIONNEL: Déduction demandée

DESCRIPTION: Nombre de mois faisant l'objet, au cours du trimestre traité, de la prise en charge temporaire, par l'ONSS, des frais d'administration encourus par l'employeur affilié à un Secrétariat Social Agréé.

DOMAINE DE DEFINITION: [1;3].

REFERENCE LEGALE:

TYPE: numérique

LONGUEUR: 1

PRESENCE: Obligatoire si le Secrétariat Social revendique l'intervention de l'ONSS dans ses frais d'administration pour cet employeur.

FORMAT:

CODE ANOMALIE SUR ACCUSE DE RECEPTION:

| Intitulé anomalie | Code anomalie | Gravité |
|---|----------------------|----------------|
| Non présent | 00091-01 | |
| Non numérique | 00091-02 | |
| Pas dans le domaine de définition | 00091-08 | |
| zone pas d'application | 00091- | |
| Incompatibilité code travailleur | 00091- | |
| Nombre trop élevé | 00091- | |
| Employeur non affilié à un secrétariat social agréé | 00091- | |

| | | |
|------------------------------|------------------------|--|
| NUMERO DE ZONE: 00092 | VERSION: 2002/1 | DATE DE DIFFUSION: 30/04/2002 |
|------------------------------|------------------------|--|

**Message 1 : déclaration - NUMERO D'IDENTIFICATION DE LA SECURITE SOCIALE - NISS DE LA PERSONNE
REPLACEE
(Label XML : ReplacedINSS)**

BLOC FONCTIONNEL: Déduction demandée
DESCRIPTION: Numéro d'identification d'une personne physique au sein de la sécurité sociale. Il s'agit du numéro d'identification de la personne physique au registre national des personnes physiques ou d'un numéro bis.

NISS de la personne qui est en interruption de carrière (partielle ou totale) ou en prépension à mi-temps, et qui est remplacée par la personne pour laquelle la déduction est demandée en raison du remplacement.

DOMAINE DE DEFINITION:

REFERENCE LEGALE:

TYPE: Numérique

LONGUEUR: 11

PRESENCE: Obligatoire si la déduction est octroyée suite au remplacement d'une personne en interruption de carrière (partielle ou totale) ou prépension à mi-temps.

"Format" est modifié:

FORMAT: 0 ou NNNNNNNNNCC
· NNNNNNNNN est le numéro
· CC est le chiffre de contrôle.

CODE ANOMALIE SUR ACCUSE DE RECEPTION:

| Intitulé anomalie | Code anomalie | Gravité |
|-----------------------------|---------------|---------|
| Non présent | 00092-01 | |
| Non numérique | 00092-02 | |
| Nombre de contrôle invalide | 00092-04 | |

| | | |
|------------------------------|------------------------|--|
| NUMERO DE ZONE: 00093 | VERSION: 2002/1 | DATE DE DIFFUSION: 30/04/2002 |
|------------------------------|------------------------|--|

**Message 1 : déclaration - NUMERO D'IDENTIFICATION DE LA SECURITE SOCIALE - NISS DE LA PERSONNE Q
OUVERT LE DROIT A LA DEDUCTION
(Label XML : ApplicantINSS)**

BLOC FONCTIONNEL: Déduction demandée
DESCRIPTION: Numéro d'identification d'une personne physique au sein de la sécurité sociale. Il s'agit du numéro d'identification de la personne physique au registre national des personnes physiques ou d'un numéro bis.

NISS de la personne qui a ouvert le droit à la déduction lorsque celle-ci est demandée par un travailleur remplaçant cette personne (ou son remplaçant).

DOMAINE DE DEFINITION:

REFERENCE LEGALE:

TYPE: Numérique

LONGUEUR: 11

PRESENCE: Obligatoire si la déduction est demandée pour un travailleur qui remplace la personne (ou son remplaçant) qui a ouvert le droit à la déduction.

"Format" est modifié:

FORMAT: 0 ou NNNNNNNNNCC
· NNNNNNNNN est le numéro
· CC est le chiffre de contrôle.

CODE ANOMALIE SUR ACCUSE DE RECEPTION:

| Intitulé anomalie | Code anomalie | Gravité |
|-----------------------------|---------------|---------|
| Non numérique | 00093-02 | |
| Nombre de contrôle invalide | 00093-04 | |
| Non trouvé dans DIMONA | 00093- | |

| | | |
|------------------------------|------------------------|--|
| NUMERO DE ZONE: 00110 | VERSION: 2002/1 | DATE DE DIFFUSION: 30/04/2002 |
|------------------------------|------------------------|--|

**Message 1 : déclaration - STATUT DE L'ATTESTATION
(Label XML : AttestationStatus)**

BLOC FONCTIONNEL: Formulaire

DESCRIPTION:

DOMAINE DE DEFINITION: 0 : Original
1 : Modification
2 : Duplicata
3 : Annulation
0 pour les déclarations multifonctionnelles trimestrielles

REFERENCE LEGALE:

TYPE: Numérique

LONGUEUR: 1

PRESENCE: Facultative

FORMAT:

CODE ANOMALIE SUR ACCUSE DE RECEPTION:

| Intitulé anomalie | Code anomalie | Gravité |
|-----------------------------------|----------------------|----------------|
| Non numérique | 00110-02 | |
| Pas dans le domaine de définition | 00110-08 | |

| | | |
|-----------------------|-----------------|----------------------------------|
| NUMERO DE ZONE: 00218 | VERSION: 2002/1 | DATE DE DIFFUSION: 30/04/2002 |
|-----------------------|-----------------|----------------------------------|

Message 1 : déclaration - DATE DE CREATION DU FORMULAIRE

"Label XML" est modifié

(Label XML : FormCreationDate)

BLOC FONCTIONNEL: Formulaire

DESCRIPTION: Date à laquelle le formulaire est créé

DOMAINE DE DEFINITION: AAAA est un élément de [année en cours -1 ; année en cours]

REFERENCE LEGALE:

TYPE: Alphanumérique

LONGUEUR: 10

PRESENCE: Indispensable

FORMAT: AAAA-MM-JJ
· AAAA est l'année
· MM est le mois
· JJ est le jour

CODE ANOMALIE SUR ACCUSE DE RECEPTION:

| Intitulé anomalie | Code anomalie | Gravité |
|-----------------------------------|---------------|---------|
| Non présent | 00218-01 | |
| Pas dans le domaine de définition | 00218-08 | |

| | | |
|------------------------------|------------------------|--|
| NUMERO DE ZONE: 00296 | VERSION: 2002/1 | DATE DE DIFFUSION: 30/04/2002 |
|------------------------------|------------------------|--|

**Message 1 : déclaration - IDENTIFICATION DU FORMULAIRE
(Label XML : Identification)**

BLOC FONCTIONNEL: Formulaire

DESCRIPTION: Elle permet d'identifier le contenu général du formulaire en indiquant :

- le(s) secteur(s) au(x)quel(s) le formulaire est destiné ;
- le scénario sur lequel porte ce formulaire.

Le scénario est la collection maximale de blocs fonctionnels dans une certaine situation. Dans un scénario, le message est constitué d'éléments de la collection maximale. Dans le cadre d'un scénario, plusieurs messages différents (= n'ayant pas la même collection de blocs fonctionnels) peuvent être envoyés ; les blocs de ces messages proviennent de la collection maximale.

"Domaine de définition" est modifié:

DOMAINE DE DEFINITION: Voir annexe 11 - Identification du formulaire.

DMFA pour les déclarations multifonctionnelles trimestrielles

REFERENCE LEGALE:

TYPE: Alphanumérique

LONGUEUR: 7

PRESENCE: Indispensable

FORMAT:

CODE ANOMALIE SUR ACCUSE DE RECEPTION:

| Intitulé anomalie | Code anomalie | Gravité |
|-----------------------------------|---------------|---------|
| Non présent | 00296-01 | |
| Pas dans le domaine de définition | 00296-08 | |

| | | |
|------------------------------|------------------------|--|
| NUMERO DE ZONE: 00297 | VERSION: 2002/1 | DATE DE DIFFUSION: 30/04/2002 |
|------------------------------|------------------------|--|

**Message 1 : déclaration - TYPE DU FORMULAIRE
(Label XML : TypeForm)**

BLOC FONCTIONNEL: Formulaire

DESCRIPTION: Le type indique la nature du formulaire électronique.

"Domaine de définition" est modifié:

DOMAINE DE DEFINITION: RE = REQUEST - le formulaire contient une demande de renseignements
NO = NOTIFICATION - le formulaire communique des renseignements
PA = PROVISIONAL ANSWER - le formulaire contient une réponse provisoire à une demande de renseignements ou à une communication de renseignements
FA = FINAL ANSWER - le formulaire contient une réponse définitive à une demande de renseignements ou une communication de renseignements

NO pour les déclarations multifonctionnelles trimestrielles

REFERENCE LEGALE:

TYPE: Alphanumérique

LONGUEUR: 2

PRESENCE: Indispensable

FORMAT:

CODE ANOMALIE SUR ACCUSE DE RECEPTION:

| Intitulé anomalie | Code anomalie | Gravité |
|-----------------------------------|---------------|---------|
| Non présent | 00297-01 | |
| Pas dans le domaine de définition | 00297-08 | |

| | | |
|-----------------------|-----------------|----------------------------------|
| NUMERO DE ZONE: 00299 | VERSION: 2002/1 | DATE DE DIFFUSION: 30/04/2002 |
|-----------------------|-----------------|----------------------------------|

Message 1 : déclaration - HEURE PRECISE DE CREATION DU FORMULAIRE

"Label XML" est modifié

(Label XML : FormCreationHour)

BLOC FONCTIONNEL: Formulaire
DESCRIPTION: Moment précis, exprimé en heures, minutes, secondes et millièmes de secondes.

DOMAINE DE DEFINITION: HH est un élément de [00;23]
MM est un élément de [00;59]
SS est un élément de [00;59]
SSS un élément de [000;999]

REFERENCE LEGALE:

TYPE: Alphanumérique
LONGUEUR: 12
PRESENCE: Indispensable
FORMAT: HH:MM:SS.SSS
. HH sont les heures
. MM sont les minutes
. SS sont les secondes
. SSS sont les millièmes de secondes

"Code anomalie sur accusé de réception" est modifié:

CODE ANOMALIE SUR ACCUSE DE RECEPTION:

| Intitulé anomalie | Code anomalie | Gravité |
|-------------------|---------------|---------|
| Non présent | 00299-01 | |
| Invalide | 00299-03 | |

| | | |
|------------------------------|------------------------|--|
| NUMERO DE ZONE: 00144 | VERSION: 2002/1 | DATE DE DIFFUSION: 30/04/2002 |
|------------------------------|------------------------|--|

Message 1 : déclaration - NATURE DE L'INDEMNITE
(Label XML : IndemnityNature)

BLOC FONCTIONNEL: Indemnité AT - MP
DESCRIPTION: Code qui permet de déterminer le type d'indemnité perçue par le travailleur durant le trimestre de déclaration.

"Domaine de définition" est modifié:

DOMAINE DE DEFINITION: La liste des valeurs admises se trouve dans l'annexe 10.

REFERENCE LEGALE:

TYPE: numérique
LONGUEUR: 2
PRESENCE: Indispensable
FORMAT:

CODE ANOMALIE SUR ACCUSE DE RECEPTION:

| Intitulé anomalie | Code anomalie | Gravité |
|-----------------------------------|----------------------|----------------|
| Non présent | 00144-01 | |
| Non numérique | 00144-02 | |
| Pas dans le domaine de définition | 00144-08 | |

| | | |
|-----------------------|-----------------|----------------------------------|
| NUMERO DE ZONE: 00145 | VERSION: 2002/1 | DATE DE DIFFUSION: 30/04/2002 |
|-----------------------|-----------------|----------------------------------|

Message 1 : déclaration - DEGRE D'INCAPACITE
(Label XML : IncapacityDegree)

BLOC FONCTIONNEL: Indemnité AT - MP
DESCRIPTION: Degré d'incapacité correspondant au type d'indemnité perçue par le travailleur durant le trimestre de déclaration.

"Domaine de définition" est modifié:

DOMAINE DE DEFINITION: Le degré d'incapacité doit être indiqué sous la forme d'un pourcentage. NNN,NN appartient au domaine [000,01;100,00].

REFERENCE LEGALE:

TYPE: alphanumérique

LONGUEUR: 6

PRESENCE: Indispensable

FORMAT:

CODE ANOMALIE SUR ACCUSE DE RECEPTION:

| Intitulé anomalie | Code anomalie | Gravité |
|-----------------------------------|---------------|---------|
| Non présent | 00145-01 | |
| Pas dans le domaine de définition | 00145-08 | |

| | | |
|-----------------------|-----------------|----------------------------------|
| NUMERO DE ZONE: 00146 | VERSION: 2002/1 | DATE DE DIFFUSION: 30/04/2002 |
|-----------------------|-----------------|----------------------------------|

Message 1 : déclaration - MONTANT DE L'INDEMNITE
(Label XML : IndemnityAmount)

BLOC FONCTIONNEL: Indemnité AT - MP
DESCRIPTION: Total des indemnités par type d'indemnité et degré d'incapacité.

"Domaine de définition" est modifié:

DOMAINE DE DEFINITION: [1;99999999999]

REFERENCE LEGALE:

TYPE: numérique
LONGUEUR: 11
PRESENCE: Indispensable
FORMAT:

"Code anomalie sur accusé de réception" est modifié:

CODE ANOMALIE SUR ACCUSE DE RECEPTION:

| Intitulé anomalie | Code anomalie | Gravité |
|-----------------------------------|---------------|---------|
| Non présent | 00146-01 | |
| Non numérique | 00146-02 | |
| Pas dans le domaine de définition | 00146-08 | |

| | | |
|------------------------------|------------------------|--|
| NUMERO DE ZONE: 00038 | VERSION: 2002/1 | DATE DE DIFFUSION: 30/04/2002 |
|------------------------------|------------------------|--|

Message 1 : déclaration - DATE DE DEBUT DU TRIMESTRE ONSS

"Label XML" est modifié

(Label XML : NOSSQuarterStartingDate)

BLOC FONCTIONNEL:

Ligne travailleur

DESCRIPTION:

Date de début du trimestre ONSS sur lequel porte la déclaration du contrat travailleur. Cette date peut coïncider avec le premier jour (01/01, 01/04, 01/07, 01/10) d'un trimestre civil (cas normal pour les employés).

Cependant, pour les travailleurs dont la rémunération ne coïncide pas avec le mois civil, il faut entendre par date de début, le premier jour couvert par la première paie du trimestre civil.

La date de début du premier trimestre de l'année doit toujours coïncider avec le premier janvier.

Pour les déclarations des étudiants, des prépensionnés et du personnel statutaire licenciés ainsi que pour celles du FAT (catégorie 027), du FMP (catégorie 028) et des tiers payés (catégories 099, 199, 299, 699), elle doit être égale au premier jour du trimestre civil.

DOMAINE DE DEFINITION:

AAAA est égal à l'année de la déclaration.

REFERENCE LEGALE:

TYPE:

Alphanumérique

LONGUEUR:

10

PRESENCE:

Indispensable

FORMAT:

AAAA-MM-JJ

· AAAA est l'année

· MM est le mois

· JJ est le jour

CODE ANOMALIE SUR ACCUSE DE RECEPTION:

| Intitulé anomalie | Code anomalie | Gravité |
|-----------------------------------|----------------------|----------------|
| Non présent | 00038-01 | |
| Invalide | 00038-03 | |
| Pas dans le domaine de définition | 00038-08 | |
| Incompatibilité trimestre | 00038- | |

| | | |
|-----------------------|-----------------|----------------------------------|
| NUMERO DE ZONE: 00039 | VERSION: 2002/1 | DATE DE DIFFUSION: 30/04/2002 |
|-----------------------|-----------------|----------------------------------|

Message 1 : déclaration - DATE DE FIN DU TRIMESTRE ONSS

"Label XML" est modifié

(Label XML : NOSSQuarterEndingDate)

BLOC FONCTIONNEL: Ligne travailleur

DESCRIPTION:

Date de fin du trimestre ONSS sur lequel porte la déclaration du contrat travailleur. Cette date peut coïncider avec le dernier jour (31/03, 30/06, 30/09, 31/12) d'un trimestre civil (cas normal pour les employés).

Cependant, pour les travailleurs dont la rémunération ne coïncide pas avec le mois civil, on a lieu d'entendre par date de fin, le dernier jour couvert par la dernière paie du trimestre civil.

Toutefois, lorsque ce dernier jour est immédiatement suivi d'un ou de plusieurs jours habituels de repos, le jour de repos qui n'est pas un dimanche est INCLUS dans le trimestre et devient alors la date de fin, sauf pour le quatrième trimestre de l'année. En effet la date de fin du quatrième trimestre de l'année doit toujours coïncider avec le 31 décembre.

Pour les déclarations des étudiants, des prépensionnés et du personnel statutaire licenciés ainsi que pour celles du FAT (catégorie 027), du FMP (catégorie 028) et des tiers payés (catégories 099, 199, 299, 699), elle doit être égale au dernier jour du trimestre civil.

DOMAINE DE DEFINITION:

AAAA est égal à l'année de la déclaration.

REFERENCE LEGALE:

TYPE: Alphanumérique

LONGUEUR: 10

PRESENCE: Indispensable

FORMAT: AAAA-MM-JJ

· AAAA est l'année

· MM est le mois

· JJ est le jour

CODE ANOMALIE SUR ACCUSE DE RECEPTION:

| Intitulé anomalie | Code anomalie | Gravité |
|---|---------------|---------|
| Non présent | 00039-01 | |
| Invalide | 00039-03 | |
| Pas dans le domaine de définition | 00039-08 | |
| Date de fin inférieure à la date de début | 00039- | |
| Incompatibilité trimestre | 00039- | |

| | | |
|------------------------------|------------------------|--|
| NUMERO DE ZONE: 00040 | VERSION: 2002/1 | DATE DE DIFFUSION: 30/04/2002 |
|------------------------------|------------------------|--|

Message 1 : déclaration - NOTION FRONTALIER
(Label XML : Border)

BLOC FONCTIONNEL: Ligne travailleur
DESCRIPTION: Code permettant de désigner un travailleur ayant le statut fiscal de frontalier.

"Domaine de définition" est modifié:

DOMAINE DE DEFINITION: 0 = non frontalier
1 = frontalier

REFERENCE LEGALE:

"Type" est modifié:

TYPE: Numérique
LONGUEUR: 1

"Présence" est modifiée:

PRESENCE: Indispensable
FORMAT:

"Code anomalie sur accusé de réception" est modifié:

CODE ANOMALIE SUR ACCUSE DE RECEPTION:

| Intitulé anomalie | Code anomalie | Gravité |
|-----------------------------------|----------------------|----------------|
| Non présent | 00040-01 | |
| Non numérique | 00040-02 | |
| Pas dans le domaine de définition | 00040-08 | |

| | | |
|------------------------------|------------------------|--|
| NUMERO DE ZONE: 00041 | VERSION: 2002/1 | DATE DE DIFFUSION: 30/04/2002 |
|------------------------------|------------------------|--|

**Message 1 : déclaration - ACTIVITE PAR RAPPORT AU RISQUE
(Label XML : ActivityWithRisk)**

BLOC FONCTIONNEL: Ligne travailleur

"Description" est modifiée:

DESCRIPTION:

Code se référant à la nomenclature des classes de risques génériques utilisées par les entreprises d'assurance pour la détermination des primes Accidents du Travail (AT). Les conditions précises de déclaration sont reprises dans le document des instructions DM à destination des employeurs.

Une activité est renseignée au niveau d'un travailleur lorsque celle-ci s'écarte de l'activité principale de l'entreprise et qu'elle a nécessité de facto une tarification spécifique reprise au niveau du contrat d'assurance Accidents du Travail.

Si la classe de risque du travailleur sur lequel porte la déclaration change en cours du trimestre, il y a lieu de déclarer la classe de risque au dernier jour du trimestre ou au dernier jour d'occupation pour le statut qui est déclaré. Ainsi un " ouvrier en atelier" qui devient " ouvrier sur chantier " sera déclaré comme " ouvrier sur chantier ". Un " ouvrier en atelier " qui devient " employé sédentaire " sera connu comme " ouvrier en atelier" pour la déclaration en tant qu'ouvrier et comme " employé sédentaire" pour la déclaration en tant qu'employé.

Elle est également nécessaire lorsqu'elle concerne un sportif. Elle sert alors aussi au calcul de la rémunération de base.

DOMAINE DE DEFINITION: La liste des valeurs admises se trouve en annexe 6 - Activité par rapport au risque.

REFERENCE LEGALE:

TYPE: Numérique

LONGUEUR: 3

PRESENCE: Obligatoire si l'activité du travailleur par rapport au risque s'écarte de l'activité principale de l'entreprise et qu'elle a nécessité de facto une tarification spécifique reprise au niveau du contrat d'assurance Accidents du Travail.

FORMAT:

CODE ANOMALIE SUR ACCUSE DE RECEPTION:

| Intitulé anomalie | Code anomalie | Gravité |
|-----------------------------------|----------------------|----------------|
| Non numérique | 00041-02 | |
| Pas dans le domaine de définition | 00041-08 | |
| Incompatibilité code travailleur | 00041- | |
| Incompatibilité catégorie | 00041- | |

| | | |
|-----------------------|-----------------|----------------------------------|
| NUMERO DE ZONE: 00043 | VERSION: 2002/1 | DATE DE DIFFUSION: 30/04/2002 |
|-----------------------|-----------------|----------------------------------|

Message 1 : déclaration - NUMERO D'OCCUPATION

"Label XML" est modifié

(Label XML : OccupationSequenceNbr)

BLOC FONCTIONNEL: Occupation de la ligne travailleur

"Description" est modifiée:

DESCRIPTION: Numéro de suite des occupations au sein d'une ligne travailleur.
Ce numéro doit être unique au sein d'une ligne travailleur.

DOMAINE DE DEFINITION: Nombre entier positif et élément de [1;99].

REFERENCE LEGALE:

TYPE: numérique
LONGUEUR: 2
PRESENCE: Indispensable
FORMAT:

"Code anomalie sur accusé de réception" est modifié:

CODE ANOMALIE SUR ACCUSE DE RECEPTION:

| Intitulé anomalie | Code anomalie | Gravité |
|-----------------------------------|---------------|---------|
| Non présent | 00043-01 | |
| Non numérique | 00043-02 | |
| Double | 00043-06 | |
| Pas dans le domaine de définition | 00043-08 | |

| | | |
|-----------------------|-----------------|----------------------------------|
| NUMERO DE ZONE: 00044 | VERSION: 2002/1 | DATE DE DIFFUSION: 30/04/2002 |
|-----------------------|-----------------|----------------------------------|

Message 1 : déclaration - DATE DE DEBUT DE L'OCCUPATION

"Label XML" est modifié

(Label XML : OccupationStartingDate)

BLOC FONCTIONNEL: Occupation de la ligne travailleur
DESCRIPTION:

Il s'agit de la date de début de l'occupation sur laquelle porte la déclaration.
 Si l'occupation du travailleur n'a pas changé depuis son entrée en service chez l'employeur, cette date correspond à la date d'entrée en service chez l'employeur.
 Si l'occupation a été modifiée (exemple : le travailleur est passé d'un régime de travail temps plein à un régime de travail à temps partiel, la fraction de l'occupation a été modifiée, etc.), la date de début de l'occupation correspond au début de la période à laquelle se rapportent les nouvelles données de l'occupation.
 Lorsqu'il est mis fin au contrat de travail et que des indemnités de rupture sont payées au travailleur, il y a lieu de déclarer les différentes périodes couvertes par une indemnité de rupture sous la forme d'une nouvelle occupation par période. Il s'agit alors de la date de début de la période couverte par l'indemnité de rupture.

"Domaine de définition" est modifié:

DOMAINE DE DEFINITION:

Lorsque l'occupation concerne une période couverte par des indemnités de rupture,
 - l'année doit être un élément de [année de la déclaration ; année de la déclaration + 7]
 - la date doit être supérieure ou égale à la date de début du trimestre ONSS.

REFERENCE LEGALE:

TYPE: Alphanumérique
LONGUEUR: 10
PRESENCE: Indispensable
FORMAT: AAAA-MM-JJ
 · AAAA est l'année
 · MM est le mois
 · JJ est le jour

"Code anomalie sur accusé de réception" est modifié:

CODE ANOMALIE SUR ACCUSE DE RECEPTION:

| Intitulé anomalie | Code anomalie | Gravité |
|--|---------------|---------|
| Non présent | 00044-01 | |
| Invalide | 00044-03 | |
| Pas dans le domaine de définition | 00044-08 | |
| Incompatibilité avec la notion curatelle | 00044- | |

| | | |
|-----------------------|-----------------|----------------------------------|
| NUMERO DE ZONE: 00045 | VERSION: 2002/1 | DATE DE DIFFUSION: 30/04/2002 |
|-----------------------|-----------------|----------------------------------|

Message 1 : déclaration - DATE DE FIN DE L'OCCUPATION

"Label XML" est modifié

(Label XML : OccupationEndingDate)

BLOC FONCTIONNEL: Occupation de la ligne travailleur

DESCRIPTION:

Il s'agit de la date de fin de l'occupation sur laquelle porte la déclaration.

Si l'occupation du travailleur est inchangée et continue le trimestre suivant, cette date n'est pas complétée.

Si la fin de l'occupation a comme conséquence que le lien de subordination entre le travailleur et l'employeur est rompu, cette date correspond à la date de sortie chez l'employeur.

Lorsqu'il est mis fin au contrat de travail et que des indemnités de rupture sont payées au travailleur, il y a lieu de déclarer les différentes périodes couvertes par une indemnité de rupture sous la forme d'une nouvelle occupation par période. Il s'agit alors de la date de début de la période couverte par l'indemnité de rupture.

"Domaine de définition" est modifié:

DOMAINE DE DEFINITION:

Lorsque l'occupation ne concerne pas une période couverte par des indemnités de rupture, elle doit être comprise entre les dates de début et de fin du trimestre ONSS.

Lorsque l'occupation concerne une période couverte par des indemnités de rupture,

- l'année doit être un élément de [année de la déclaration ; année de la déclaration + 7], et doit être égale à l'année de la date de début de l'occupation.

- la date doit être supérieure ou égale à la date de début du trimestre ONSS.

REFERENCE LEGALE:

TYPE: Alphanumérique

LONGUEUR: 10

PRESENCE: Obligatoire si l'occupation se termine dans le courant du trimestre de la déclaration ou si elle est déclarée lors d'une déclaration de rupture, lorsqu'il s'agit d'une occupation correspondant à une période couverte par une indemnité de rupture.

FORMAT: AAAA-MM-JJ
· AAAA est l'année
· MM est le mois
· JJ est le jour

"Code anomalie sur accusé de réception" est modifié:

CODE ANOMALIE SUR ACCUSE DE RECEPTION:

| Intitulé anomalie | Code anomalie | Gravité |
|---|---------------|---------|
| Non présent | 00045-01 | |
| Invalide | 00045-03 | |
| Pas dans le domaine de définition | 00045-08 | |
| Date de fin inférieure à la date de début | 00045- | |
| Incompatibilité avec la notion curatelle | 00045- | |

| | | |
|-----------------------|-----------------|----------------------------------|
| NUMERO DE ZONE: 00046 | VERSION: 2002/1 | DATE DE DIFFUSION: 30/04/2002 |
|-----------------------|-----------------|----------------------------------|

**Message 1 : déclaration - NUMERO DE COMMISSION PARITAIRE
(Label XML : JointCommissionNbr)**

BLOC FONCTIONNEL: Occupation de la ligne travailleur
DESCRIPTION: Numéro de commission paritaire dont relève le travailleur dans le cadre de l'occupation déclarée.
 Une liste officielle mise à jour des commissions et sous-commissions paritaires est publiée chaque année au Moniteur Belge.

DOMAINE DE DEFINITION:

- CCC : Les commissions paritaires ; suite de 3 chiffres, cadrée à gauche.
- CCC.CC : Les sous-commissions paritaires ; suite de 3 chiffres suivie d'un point et de deux chiffres, cadrée à gauche.
- Si le travailleur ne ressortit d'aucune commission paritaire ou sous-commission paritaire, la valeur à remplir est 999.

REFERENCE LEGALE:

TYPE: Alphanumérique
LONGUEUR: 9
PRESENCE: Indispensable
FORMAT: CCC ou CCC.CC

"Code anomalie sur accusé de réception" est modifié:

CODE ANOMALIE SUR ACCUSE DE RECEPTION:

| Intitulé anomalie | Code anomalie | Gravité |
|-----------------------------------|---------------|---------|
| Non présent | 00046-01 | |
| Invalide | 00046-03 | |
| Pas dans le domaine de définition | 00046-08 | |
| Incompatibilité catégorie | 00046- | |
| Incompatibilité code travailleur | 00046- | |

| | | |
|------------------------------|------------------------|--|
| NUMERO DE ZONE: 00047 | VERSION: 2002/1 | DATE DE DIFFUSION: 30/04/2002 |
|------------------------------|------------------------|--|

**Message 1 : déclaration - NOMBRE DE JOURS PAR SEMAINE DU REGIME DE TRAVAIL
(Label XML : WorkingDaysSystem)**

BLOC FONCTIONNEL: Occupation de la ligne travailleur
DESCRIPTION: Si le régime de travail hebdomadaire est fixe, il s'agit du nombre de jours par semaine travailleur. Le régime de travail est dit fixe lorsque le travailleur travaille un nombre fixe jours par semaine. Il peut alors prendre les valeurs 1, 2, 3, 4, 5, 6 ou 7 jours/semaine. Si le régime de travail hebdomadaire est variable, il s'agit du nombre moyen de jours par semaine durant lesquels le travailleur est censé effectuer un travail en tenant compte des jours de travail présents dans un cycle complet de travail.

"Domaine de définition" est modifié:

DOMAINE DE DEFINITION: Nombre entier positif et élément de [1; 700].
 En cas de conversion des prestations en régime 5 jours/semaine, il doit être égal à 500.
 Attention : les jours sont exprimés en centièmes de jours.
 Exemples :
 - 5 jours/semaine est exprimé sous la forme : 500.
 - 2,66 jours/semaine est exprimé sous la forme : 266.

REFERENCE LEGALE:

TYPE: numérique
LONGUEUR: 3
PRESENCE: Indispensable
FORMAT:

CODE ANOMALIE SUR ACCUSE DE RECEPTION:

| Intitulé anomalie | Code anomalie | Gravité |
|-----------------------------------|---------------|---------|
| Non présent | 00047-01 | |
| Non numérique | 00047-02 | |
| Pas dans le domaine de définition | 00047-08 | |

| | | |
|-----------------------|-----------------|----------------------------------|
| NUMERO DE ZONE: 00054 | VERSION: 2002/1 | DATE DE DIFFUSION: 30/04/2002 |
|-----------------------|-----------------|----------------------------------|

Message 1 : déclaration - NOTION PENSIONNE
(Label XML : Retired)

BLOC FONCTIONNEL: Occupation de la ligne travailleur
DESCRIPTION: Code qui indique que la personne continue à exercer une activité professionnelle bien pensionnée.

"Domaine de définition" est modifié:

DOMAINE DE DEFINITION: 0 = non-pensionné
1 = pensionné

REFERENCE LEGALE:

"Type" est modifié:

TYPE: Numérique
LONGUEUR: 1

"Présence" est modifiée:

PRESENCE: Indispensable
FORMAT:

"Code anomalie sur accusé de réception" est modifié:

CODE ANOMALIE SUR ACCUSE DE RECEPTION:

| Intitulé anomalie | Code anomalie | Gravité |
|-----------------------------------|---------------|---------|
| Non présent | 00054-01 | |
| Non numérique | 00054-02 | |
| Pas dans le domaine de définition | 00054-08 | |

| | | |
|------------------------------|------------------------|--|
| NUMERO DE ZONE: 00056 | VERSION: 2002/1 | DATE DE DIFFUSION: 30/04/2002 |
|------------------------------|------------------------|--|

**Message 1 : déclaration - MODE DE REMUNERATION
(Label XML : RemunMethod)**

BLOC FONCTIONNEL: Occupation de la ligne travailleur
DESCRIPTION: Code qui indique si le travailleur est payé selon un mode de rémunération particulier.

"Domaine de définition" est modifié:

DOMAINE DE DEFINITION: 1 = travailleur qui perçoit une rémunération pour un travail à la pièce ou à l'entreprise o
qui est payé à la tâche (= prestation)
2 = travailleur qui est rémunéré exclusivement ou partiellement à la commission

REFERENCE LEGALE:

TYPE: Numérique

LONGUEUR: 1

PRESENCE: Obligatoire si le travailleur est payé selon un mode de rémunération susmentionné.

FORMAT:

CODE ANOMALIE SUR ACCUSE DE RECEPTION:

| Intitulé anomalie | Code anomalie | Gravité |
|-----------------------------------|----------------------|----------------|
| Non numérique | 00056-02 | |
| Pas dans le domaine de définition | 00056-08 | |

| | | |
|-----------------------|-----------------|----------------------------------|
| NUMERO DE ZONE: 00058 | VERSION: 2002/1 | DATE DE DIFFUSION: 30/04/2002 |
|-----------------------|-----------------|----------------------------------|

Message 1 : déclaration - NOMBRE DE JOURS AU FORFAIT

"Label XML" est modifié

(Label XML : FlatRateNbrDays)

BLOC FONCTIONNEL: Occupation de la ligne travailleur

DESCRIPTION: Pour les travailleurs rémunérés totalement ou partiellement au pourboire ou au service ainsi que pour les marins pêcheurs et les travailleurs saisonniers, la rémunération est déclarée sur une base forfaitaire journalière.
Il s'agit ici de déclarer, indépendamment du fait que le travailleur est occupé à temps plein ou à temps partiel, le nombre de jours pour lesquels la rémunération forfaitaire journalière est due dans une fonction donnée.

DOMAINE DE DEFINITION: Nombre entier et élément de [0; 112].

REFERENCE LEGALE:

TYPE: numérique

LONGUEUR: 3

PRESENCE: Obligatoire si le travailleur est rémunéré totalement ou partiellement au pourboire ou au service, ou s'il s'agit d'un marin pêcheur et si la rémunération est déclarée sur une base forfaitaire.

FORMAT:

CODE ANOMALIE SUR ACCUSE DE RECEPTION:

| Intitulé anomalie | Code anomalie | Gravité |
|-----------------------------------|---------------|---------|
| Non présent | 00058-01 | |
| Non numérique | 00058-02 | |
| Pas dans le domaine de définition | 00058-08 | |

| | | |
|-----------------------|-----------------|----------------------------------|
| NUMERO DE ZONE: 00023 | VERSION: 2002/1 | DATE DE DIFFUSION: 30/04/2002 |
|-----------------------|-----------------|----------------------------------|

Message 1 : déclaration - NUMERO DE SUITE PERSONNE PHYSIQUE

"Label XML" est modifié

(Label XML : NaturalPersonSequenceNbr)

BLOC FONCTIONNEL: Personne physique

"Description" est modifiée:

DESCRIPTION: Numéro de suite des personnes physiques au sein d'une déclaration.
Ce numéro doit être unique au sein d'une déclaration.

DOMAINE DE DEFINITION: Nombre entier positif et élément de [1;9999999].

REFERENCE LEGALE:

TYPE: numérique

LONGUEUR: 7

PRESENCE: Indispensable

FORMAT:

"Code anomalie sur accusé de réception" est modifié:

CODE ANOMALIE SUR ACCUSE DE RECEPTION:

| Intitulé anomalie | Code anomalie | Gravité |
|-----------------------------------|---------------|---------|
| Non présent | 00023-01 | |
| Non numérique | 00023-02 | |
| Double | 00023-06 | |
| Pas dans le domaine de définition | 00023-08 | |

| | | |
|------------------------------|------------------------|--|
| NUMERO DE ZONE: 00024 | VERSION: 2002/1 | DATE DE DIFFUSION: 30/04/2002 |
|------------------------------|------------------------|--|

**Message 1 : déclaration - NUMERO D'IDENTIFICATION DE LA SECURITE SOCIALE - NISS
(Label XML : INSS)**

BLOC FONCTIONNEL: Personne physique
DESCRIPTION: Numéro d'identification d'une personne physique au sein de la sécurité sociale. Il s'agit du numéro d'identification de la personne physique au registre national des personnes physiques ou d'un numéro bis.

DOMAINE DE DEFINITION: Si le NISS n'est pas connu, la valeur à renseigner est zéro.

REFERENCE LEGALE:

TYPE: Numérique
LONGUEUR: 11
PRESENCE: Indispensable

"Format" est modifié:

FORMAT: 0 ou NNNNNNNNNCC
· NNNNNNNNN est le numéro
· CC est le chiffre de contrôle.

CODE ANOMALIE SUR ACCUSE DE RECEPTION:

| Intitulé anomalie | Code anomalie | Gravité |
|-----------------------------|----------------------|----------------|
| Non présent | 00024-01 | |
| Non numérique | 00024-02 | |
| Nombre de contrôle invalide | 00024-04 | |

| | | |
|-----------------------|-----------------|----------------------------------|
| NUMERO DE ZONE: 00025 | VERSION: 2002/1 | DATE DE DIFFUSION: 30/04/2002 |
|-----------------------|-----------------|----------------------------------|

Message 1 : déclaration - NOM DU TRAVAILLEUR

"Label XML" est modifié

(Label XML : WorkerName)

BLOC FONCTIONNEL: Personne physique
DESCRIPTION: Nom de famille d'une personne physique.
Il faut mentionner le nom repris sur le passeport ou la carte d'identité.
Pour les femmes de nationalité belge, il s'agit du nom de jeune fille.

DOMAINE DE DEFINITION:

REFERENCE LEGALE:

TYPE: Alphanumérique

LONGUEUR: 48

PRESENCE: Indispensable

FORMAT:

CODE ANOMALIE SUR ACCUSE DE RECEPTION:

| Intitulé anomalie | Code anomalie | Gravité |
|--|---------------|---------|
| Non présent | 00025-01 | |
| Incompatibilité avec personne physique | 00025- | |

| | | |
|-----------------------|-----------------|----------------------------------|
| NUMERO DE ZONE: 00026 | VERSION: 2002/1 | DATE DE DIFFUSION: 30/04/2002 |
|-----------------------|-----------------|----------------------------------|

Message 1 : déclaration - PRENOM DU TRAVAILLEUR

"Label XML" est modifié

(Label XML : WorkerFirstName)

BLOC FONCTIONNEL: Personne physique
DESCRIPTION: Premier prénom d'une personne physique.

DOMAINE DE DEFINITION:

REFERENCE LEGALE:

TYPE: Alphanumérique

LONGUEUR: 24

PRESENCE: Indispensable

FORMAT:

CODE ANOMALIE SUR ACCUSE DE RECEPTION:

| Intitulé anomalie | Code anomalie | Gravité |
|--|---------------|---------|
| Non présent | 00026-01 | |
| Incompatibilité avec personne physique | 00026- | |

| | | |
|-----------------------|-----------------|----------------------------------|
| NUMERO DE ZONE: 00027 | VERSION: 2002/1 | DATE DE DIFFUSION: 30/04/2002 |
|-----------------------|-----------------|----------------------------------|

Message 1 : déclaration - INITIALE DU DEUXIEME PRENOM DU TRAVAILLEUR

"Label XML" est modifié

(Label XML : WorkerInitial)

BLOC FONCTIONNEL: Personne physique
DESCRIPTION: Initiale du deuxième prénom d'une personne physique.

"Domaine de définition" est modifié:

DOMAINE DE DEFINITION: Un caractère alphabétique en majuscule.

REFERENCE LEGALE:

TYPE: Alphanumérique

LONGUEUR: 1

"Présence" est modifiée:

PRESENCE: Obligatoire si le travailleur a un deuxième prénom.

FORMAT:

"Code anomalie sur accusé de réception" est modifié:

CODE ANOMALIE SUR ACCUSE DE RECEPTION:

| Intitulé anomalie | Code anomalie | Gravité |
|-----------------------------------|---------------|---------|
| Pas dans le domaine de définition | 00027-08 | |

| | | |
|-----------------------|-----------------|----------------------------------|
| NUMERO DE ZONE: 00028 | VERSION: 2002/1 | DATE DE DIFFUSION: 30/04/2002 |
|-----------------------|-----------------|----------------------------------|

Message 1 : déclaration - DATE DE NAISSANCE DU TRAVAILLEUR

"Label XML" est modifié

(Label XML : WorkerBirthdate)

BLOC FONCTIONNEL: Personne physique

DESCRIPTION: Date de naissance de la personne physique.

DOMAINE DE DEFINITION:

AAAA est un élément de [année de la déclaration-120;année de la déclaration]

REFERENCE LEGALE:

TYPE: Alphanumérique

LONGUEUR: 10

PRESENCE: Indispensable

FORMAT: AAAA-MM-JJ
· AAAA est l'année
· MM est le mois
· JJ est le jour

CODE ANOMALIE SUR ACCUSE DE RECEPTION:

| Intitulé anomalie | Code anomalie | Gravité |
|-----------------------------------|---------------|---------|
| Non présent | 00028-01 | |
| Invalide | 00028-03 | |
| Pas dans le domaine de définition | 00028-08 | |

| | | |
|-----------------------|-----------------|----------------------------------|
| NUMERO DE ZONE: 00029 | VERSION: 2002/1 | DATE DE DIFFUSION: 30/04/2002 |
|-----------------------|-----------------|----------------------------------|

Message 1 : déclaration - SEXE DU TRAVAILLEUR

"Label XML" est modifié

(Label XML : WorkerSex)

BLOC FONCTIONNEL: Personne physique
DESCRIPTION: Sexe d'une personne physique.

DOMAINE DE DEFINITION: 1 = masculin
2 = féminin

REFERENCE LEGALE:

TYPE: Numérique
LONGUEUR: 1
PRESENCE: Indispensable
FORMAT:

CODE ANOMALIE SUR ACCUSE DE RECEPTION:

| Intitulé anomalie | Code anomalie | Gravité |
|-----------------------------------|---------------|---------|
| Non présent | 00029-01 | |
| Non numérique | 00029-02 | |
| Pas dans le domaine de définition | 00029-08 | |

| | | |
|-----------------------|-----------------|----------------------------------|
| NUMERO DE ZONE: 00030 | VERSION: 2002/1 | DATE DE DIFFUSION: 30/04/2002 |
|-----------------------|-----------------|----------------------------------|

Message 1 : déclaration - RUE DU TRAVAILLEUR

"Label XML" est modifié

(Label XML : WorkerStreet)

BLOC FONCTIONNEL: Personne physique
DESCRIPTION: Voie publique.
Voie publique où se trouve le domicile du travailleur.
La notion "étage" peut être reprise dans cette zone s'il y a lieu.

DOMAINE DE DEFINITION:

REFERENCE LEGALE:

TYPE: Alphanumérique
LONGUEUR: 35
PRESENCE: Obligatoire si le NISS est non présent.

FORMAT:

CODE ANOMALIE SUR ACCUSE DE RECEPTION:

| Intitulé anomalie | Code anomalie | Gravité |
|-------------------|---------------|---------|
| Non présent | 00030-01 | |

| | | |
|-----------------------|-----------------|----------------------------------|
| NUMERO DE ZONE: 00031 | VERSION: 2002/1 | DATE DE DIFFUSION: 30/04/2002 |
|-----------------------|-----------------|----------------------------------|

Message 1 : déclaration - NUMERO DE L'ADRESSE DU TRAVAILLEUR

"Label XML" est modifié

(Label XML : WorkerHouseNbr)

BLOC FONCTIONNEL: Personne physique
DESCRIPTION: Numéro du domicile du travailleur.

DOMAINE DE DEFINITION:

REFERENCE LEGALE:

TYPE: Alphanumérique
LONGUEUR: 5
PRESENCE: Obligatoire si le NISS est non présent.

FORMAT:

CODE ANOMALIE SUR ACCUSE DE RECEPTION:

| Intitulé anomalie | Code anomalie | Gravité |
|-------------------|---------------|---------|
| Non présent | 00031-01 | |

| | | |
|-----------------------|-----------------|----------------------------------|
| NUMERO DE ZONE: 00032 | VERSION: 2002/1 | DATE DE DIFFUSION: 30/04/2002 |
|-----------------------|-----------------|----------------------------------|

Message 1 : déclaration - BOITE AUX LETTRES DU TRAVAILLEUR

"Label XML" est modifié

(Label XML : WorkerPostBox)

BLOC FONCTIONNEL: Personne physique
DESCRIPTION: Numéro de boîte aux lettres.
Numéro de boîte aux lettres du domicile du travailleur.

DOMAINE DE DEFINITION:

REFERENCE LEGALE:

TYPE: Alphanumérique

LONGUEUR: 4

PRESENCE: Facultative

FORMAT:

CODE ANOMALIE SUR ACCUSE DE RECEPTION:

| Intitulé anomalie | Code anomalie | Gravité |
|-------------------|---------------|---------|
| | | |

| | | |
|-----------------------|-----------------|----------------------------------|
| NUMERO DE ZONE: 00033 | VERSION: 2002/1 | DATE DE DIFFUSION: 30/04/2002 |
|-----------------------|-----------------|----------------------------------|

Message 1 : déclaration - CODE POSTAL DU TRAVAILLEUR

"Label XML" est modifié

(Label XML : WorkerZIPCode)

BLOC FONCTIONNEL: Personne physique
DESCRIPTION: Numéro postal d'une commune.
Numéro postal de l'adresse où le travailleur est domicilié.
Pour les travailleurs domiciliés en Belgique, il faut utiliser la liste officielle des codes postaux belges.

DOMAINE DE DEFINITION:

REFERENCE LEGALE:

TYPE: Alphanumérique
LONGUEUR: 9
PRESENCE: Obligatoire si le NISS est non présent.

FORMAT:

CODE ANOMALIE SUR ACCUSE DE RECEPTION:

| Intitulé anomalie | Code anomalie | Gravité |
|-------------------|---------------|---------|
| Non présent | 00033-01 | |

| | | |
|-----------------------|-----------------|----------------------------------|
| NUMERO DE ZONE: 00034 | VERSION: 2002/1 | DATE DE DIFFUSION: 30/04/2002 |
|-----------------------|-----------------|----------------------------------|

Message 1 : déclaration - COMMUNE DU TRAVAILLEUR

"Label XML" est modifié

(Label XML : WorkerCity)

BLOC FONCTIONNEL: Personne physique
DESCRIPTION: Nom d'une commune.
Nom de la commune de domiciliation du travailleur.

DOMAINE DE DEFINITION:

REFERENCE LEGALE:

TYPE: Alphanumérique
LONGUEUR: 40
PRESENCE: Obligatoire si le NISS est non présent.

FORMAT:

CODE ANOMALIE SUR ACCUSE DE RECEPTION:

| Intitulé anomalie | Code anomalie | Gravité |
|-------------------|---------------|---------|
| Non présent | 00034-01 | |

| | | |
|-----------------------|-----------------|----------------------------------|
| NUMERO DE ZONE: 00035 | VERSION: 2002/1 | DATE DE DIFFUSION: 30/04/2002 |
|-----------------------|-----------------|----------------------------------|

Message 1 : déclaration - CODE PAYS DU TRAVAILLEUR

"Label XML" est modifié

(Label XML : WorkerCountry)

BLOC FONCTIONNEL: Personne physique
DESCRIPTION: Code permettant d'identifier un pays.
Code permettant d'identifier le pays où est domicilié le travailleur.

DOMAINE DE DEFINITION: Voir Annexe 5 - Liste des codes pays.

REFERENCE LEGALE:

TYPE: Numérique
LONGUEUR: 5
PRESENCE: Obligatoire si le NISS est non présent.

FORMAT:

CODE ANOMALIE SUR ACCUSE DE RECEPTION:

| Intitulé anomalie | Code anomalie | Gravité |
|-----------------------------------|---------------|---------|
| Non présent | 00035-01 | |
| Non numérique | 00035-02 | |
| Pas dans le domaine de définition | 00035-08 | |

| | | |
|-----------------------|-----------------|----------------------------------|
| NUMERO DE ZONE: 00168 | VERSION: 2002/1 | DATE DE DIFFUSION: 30/04/2002 |
|-----------------------|-----------------|----------------------------------|

Message 1 : déclaration - COMMUNE - LIEU DE NAISSANCE DU TRAVAILLEUR

"Label XML" est modifié

(Label XML : WorkerBirthplace)

BLOC FONCTIONNEL: Personne physique
DESCRIPTION: Nom d'une commune.

DOMAINE DE DEFINITION:

REFERENCE LEGALE:

TYPE: Alphanumérique

LONGUEUR: 40

PRESENCE: Indispensable

FORMAT:

CODE ANOMALIE SUR ACCUSE DE RECEPTION:

| Intitulé anomalie | Code anomalie | Gravité |
|-------------------|---------------|---------|
| Non présent | 00168-01 | |

| | | |
|-----------------------|-----------------|----------------------------------|
| NUMERO DE ZONE: 00169 | VERSION: 2002/1 | DATE DE DIFFUSION: 30/04/2002 |
|-----------------------|-----------------|----------------------------------|

Message 1 : déclaration - CODE PAYS DU LIEU DE NAISSANCE DU TRAVAILLEUR

"Label XML" est modifié

(Label XML : WorkerBirthplaceCountry)

BLOC FONCTIONNEL: Personne physique
DESCRIPTION: Code permettant d'identifier un pays.

DOMAINE DE DEFINITION: Voir Annexe 5 - Liste des codes pays.

REFERENCE LEGALE:

TYPE: Numérique
LONGUEUR: 5
PRESENCE: Indispensable

FORMAT:

CODE ANOMALIE SUR ACCUSE DE RECEPTION:

| Intitulé anomalie | Code anomalie | Gravité |
|-----------------------------------|---------------|---------|
| Non présent | 00169-01 | |
| Non numérique | 00169-02 | |
| Pas dans le domaine de définition | 00169-08 | |

| | | |
|-----------------------|-----------------|----------------------------------|
| NUMERO DE ZONE: 00061 | VERSION: 2002/1 | DATE DE DIFFUSION: 30/04/2002 |
|-----------------------|-----------------|----------------------------------|

Message 1 : déclaration - NUMERO DE LIGNE PRESTATION

"Label XML" est modifié

(Label XML : ServiceSequenceNbr)

BLOC FONCTIONNEL: Prestation de l'occupation ligne travailleur

"Description" est modifiée:

DESCRIPTION: Numéro de suite des prestations au sein d'une occupation ligne travailleur.
Ce numéro doit être unique au sein d'une occupation ligne travailleur.

DOMAINE DE DEFINITION: Nombre entier positif et élément de [1;99].

REFERENCE LEGALE:

TYPE: numérique

LONGUEUR: 2

PRESENCE: Indispensable

FORMAT:

"Code anomalie sur accusé de réception" est modifié:

CODE ANOMALIE SUR ACCUSE DE RECEPTION:

| Intitulé anomalie | Code anomalie | Gravité |
|-----------------------------------|---------------|---------|
| Non présent | 00061-01 | |
| Non numérique | 00061-02 | |
| Double | 00061-06 | |
| Pas dans le domaine de définition | 00061-08 | |

| | | |
|-----------------------|-----------------|----------------------------------|
| NUMERO DE ZONE: 00063 | VERSION: 2002/1 | DATE DE DIFFUSION: 30/04/2002 |
|-----------------------|-----------------|----------------------------------|

Message 1 : déclaration - NOMBRE DE JOURS DE LA PRESTATION

"Label XML" est modifié

(Label XML : ServiceNbrDays)

BLOC FONCTIONNEL: Prestation de l'occupation ligne travailleur
DESCRIPTION: Nombre de jours de la prestation à déclarer pour l'occupation du travailleur concerné.
Lorsque le nombre de jours de la prestation correspond à des données réelles, il est arrondi au demi-jour. Par contre lorsque le nombre de jours de la prestation est convenu, il est arrondi au centième de jour.

"Domaine de définition" est modifié:

DOMAINE DE DEFINITION: [1;36600].
Attention : Les jours sont exprimés en centièmes de jours. Exemples :
. 62,22 jours est exprimé sous la forme : 6222
. 65 jours est exprimé sous la forme : 6500

REFERENCE LEGALE:

TYPE: numérique
LONGUEUR: 5
PRESENCE: Indispensable
FORMAT:

CODE ANOMALIE SUR ACCUSE DE RECEPTION:

| Intitulé anomalie | Code anomalie | Gravité |
|-----------------------------------|---------------|---------|
| Non présent | 00063-01 | |
| Non numérique | 00063-02 | |
| Pas dans le domaine de définition | 00063-08 | |
| Incompatibilité trimestre | 00063- | |
| Incompatibilité régime de travail | 00063- | |

| | | |
|------------------------------|------------------------|--|
| NUMERO DE ZONE: 00064 | VERSION: 2002/1 | DATE DE DIFFUSION: 30/04/2002 |
|------------------------------|------------------------|--|

Message 1 : déclaration - NOMBRE D'HEURES DE LA PRESTATION

"Label XML" est modifié

(Label XML : ServiceNbrHours)

BLOC FONCTIONNEL: Prestation de l'occupation ligne travailleur
DESCRIPTION: Nombre d'heures de la prestation (exprimé en centièmes d'heures) lorsque le travailleur concerné travaille à temps partiel ou, indépendamment du fait qu'il est occupé à temps plein ou à temps partiel, s'il s'agit d'un travailleur saisonnier, intermittent, d'un travailleur interruption partielle de la carrière professionnelle, d'un travailleur en prépension à mi-temps ou d'un travailleur ayant repris le travail à temps partiel suite à l'avis du médecin conseil.
Par travailleur intermittent, on entend :
- les travailleurs temporaires (voir statut du travailleur) et intérimaires telles que ces notions sont définies dans la loi du 24 juillet 1987 sur le travail temporaire, le travail intérimaire et la mise de travailleurs à disposition d'utilisateurs ;
- les travailleurs à domicile, tels qu'ils sont définis à l'article 3, 4° de l'A.R. du 28 novembre 1969 pris en exécution de la loi du 27 juin 1969 révisant l'arrêté-loi du 28 décembre 1969 concernant la sécurité sociale des travailleurs (voir statut du travailleur).

DOMAINE DE DEFINITION: [0;9999999].
Attention : Les heures sont exprimées en centièmes d'heures.
Exemples :
. 50 heures 30 min. est exprimé sous la forme : 5050
. 252 heures est exprimé sous la forme : 25200

REFERENCE LEGALE:
TYPE: numérique
LONGUEUR: 7
PRESENCE: Obligatoire si le travailleur concerné travaille à temps partiel ou, indépendamment du fait que le travailleur est occupé à temps plein ou à temps partiel, s'il s'agit d'un travailleur saisonnier, intérimaire, temporaire, d'un travailleur à domicile, d'un travailleur en interruption partielle de la carrière professionnelle, d'un travailleur ayant repris le travail à temps partiel suite à l'avis du médecin conseil ou d'un travailleur en prépension à mi-temps.

FORMAT:

"Code anomalie sur accusé de réception" est modifié:

CODE ANOMALIE SUR ACCUSE DE RECEPTION:

| Intitulé anomalie | Code anomalie | Gravité |
|-----------------------------------|----------------------|----------------|
| Non présent | 00064-01 | |
| Non numérique | 00064-02 | |
| Pas dans le domaine de définition | 00064-08 | |

| | | |
|------------------------------|------------------------|--|
| NUMERO DE ZONE: 00065 | VERSION: 2002/1 | DATE DE DIFFUSION: 30/04/2002 |
|------------------------------|------------------------|--|

Message 1 : déclaration - NOMBRE DE MINUTES DE VOL

"Label XML" est modifié

(Label XML : FlightNbrMinutes)

BLOC FONCTIONNEL: Prestation de l'occupation ligne travailleur

DESCRIPTION: Cette zone, destinée essentiellement aux compagnies aériennes, permet d'indiquer le nombre de minutes de vol qu'un travailleur, employé à bord d'un avion, a réellement pendant l'occupation déclarée.
Le nombre de minutes de vol doit également être déclaré pour les pilotes militaires.

DOMAINE DE DEFINITION: Nombre entier et élément de [0; 9999999].

REFERENCE LEGALE:

TYPE: numérique

LONGUEUR: 7

PRESENCE: Obligatoire si le travailleur fait partie du personnel volant d'une compagnie aérienne ou est pilote militaire.

FORMAT:

CODE ANOMALIE SUR ACCUSE DE RECEPTION:

| Intitulé anomalie | Code anomalie | Gravité |
|-------------------|---------------|---------|
| Non présent | 00065-01 | |
| Non numérique | 00065-02 | |

| | | |
|------------------------------|------------------------|--|
| NUMERO DE ZONE: 00221 | VERSION: 2002/1 | DATE DE DIFFUSION: 30/04/2002 |
|------------------------------|------------------------|--|

Message 1 : déclaration - TYPE DE LA REFERENCE
(Label XML : ReferenceType)

BLOC FONCTIONNEL: Référence

DESCRIPTION: Le type indique s'il s'agit d'une référence qui porte sur un seul formulaire ou sur un ensemble de formulaires.
Par exemple : un numéro de dossier attribué par une compagnie d'assurances dans le cadre d'un accident de travail, porte sur tous les formulaires envoyés et ayant pour sujet cet accident de travail.

"Domaine de définition" est modifié:

DOMAINE DE DEFINITION: 1 = la référence porte sur un seul formulaire
2 = la référence porte sur un ensemble de formulaires.
1 pour les déclarations multifonctionnelles trimestrielles

REFERENCE LEGALE:

TYPE: Numérique

LONGUEUR: 1

PRESENCE: Indispensable

FORMAT:

CODE ANOMALIE SUR ACCUSE DE RECEPTION:

| Intitulé anomalie | Code anomalie | Gravité |
|-----------------------------------|---------------|---------|
| Non présent | 00221-01 | |
| Non numérique | 00221-02 | |
| Pas dans le domaine de définition | 00221-08 | |

| | | |
|-----------------------|-----------------|----------------------------------|
| NUMERO DE ZONE: 00222 | VERSION: 2002/1 | DATE DE DIFFUSION: 30/04/2002 |
|-----------------------|-----------------|----------------------------------|

Message 1 : déclaration - NUMERO DE REFERENCE

"Label XML" est modifié

(Label XML : ReferenceNbr)

BLOC FONCTIONNEL: Référence
DESCRIPTION: Le numéro de référence.

DOMAINE DE DEFINITION:

REFERENCE LEGALE:

"Type" est modifié:

TYPE: Alphanumérique

"Longueur" est modifiée:

LONGUEUR: 20

PRESENCE: Indispensable

FORMAT:

"Code anomalie sur accusé de réception" est modifié:

CODE ANOMALIE SUR ACCUSE DE RECEPTION:

| Intitulé anomalie | Code anomalie | Gravité |
|-------------------|---------------|---------|
| Non présent | 00222-01 | |

| | | |
|-----------------------|-----------------|----------------------------------|
| NUMERO DE ZONE: 00298 | VERSION: 2002/1 | DATE DE DIFFUSION: 30/04/2002 |
|-----------------------|-----------------|----------------------------------|

**Message 1 : déclaration - ORIGINE DE LA REFERENCE
(Label XML : ReferenceOrigin)**

BLOC FONCTIONNEL: Référence
DESCRIPTION: Valeur indiquant la source authentique d'un numéro de référence.

"Domaine de définition" est modifié:

DOMAINE DE DEFINITION: 1 = le numéro de référence est attribué par un déclarant (une entreprise, un secrétariat social, un bureau de soft, ...)
2 = le numéro de ticket attribué par la Sécurité Sociale, identifiant de manière unique une déclaration
3 = le numéro de référence est attribué par un secteur de la sécurité sociale (A SPECIFIER)

1 pour les déclarations multifonctionnelles trimestrielles

REFERENCE LEGALE:

TYPE: Numérique
LONGUEUR: 1
PRESENCE: Indispensable
FORMAT:

CODE ANOMALIE SUR ACCUSE DE RECEPTION:

| Intitulé anomalie | Code anomalie | Gravité |
|-----------------------------------|---------------|---------|
| Non présent | 00298-01 | |
| Non numérique | 00298-02 | |
| Pas dans le domaine de définition | 00298-08 | |

| | | |
|-----------------------|-----------------|----------------------------------|
| NUMERO DE ZONE: 00066 | VERSION: 2002/1 | DATE DE DIFFUSION: 30/04/2002 |
|-----------------------|-----------------|----------------------------------|

Message 1 : déclaration - NUMERO DE LIGNE REMUNERATION

"Label XML" est modifié

(Label XML : RemunSequenceNbr)

BLOC FONCTIONNEL: Rémunération de l'occupation ligne travailleur

"Description" est modifiée:

DESCRIPTION: Numéro de suite des rémunérations au sein d'une occupation ligne travailleur.
Ce numéro doit être unique au sein d'une occupation ligne travailleur.

DOMAINE DE DEFINITION: Nombre entier positif et élément de [1;99].

REFERENCE LEGALE:

TYPE: numérique

LONGUEUR: 2

PRESENCE: Indispensable

FORMAT:

"Code anomalie sur accusé de réception" est modifié:

CODE ANOMALIE SUR ACCUSE DE RECEPTION:

| Intitulé anomalie | Code anomalie | Gravité |
|-----------------------------------|---------------|---------|
| Non présent | 00066-01 | |
| Non numérique | 00066-02 | |
| Double | 00066-06 | |
| Pas dans le domaine de définition | 00066-08 | |

| | | |
|------------------------------|------------------------|--|
| NUMERO DE ZONE: 00070 | VERSION: 2002/1 | DATE DE DIFFUSION: 30/04/2002 |
|------------------------------|------------------------|--|

**Message 1 : déclaration - REMUNERATION
(Label XML : RemunAmount)**

BLOC FONCTIONNEL: Rémunération de l'occupation ligne travailleur
DESCRIPTION: Total des rémunérations correspondant au type de rémunération déclaré pour l'occupa
du travailleur.
DOMAINE DE DEFINITION: Nombre entier et élément de [1; 99999999999].
REFERENCE LEGALE:
TYPE: numérique
LONGUEUR: 11
PRESENCE: Indispensable
FORMAT:

"Code anomalie sur accusé de réception" est modifié:

CODE ANOMALIE SUR ACCUSE DE RECEPTION:

| Intitulé anomalie | Code anomalie | Gravité |
|--|----------------------|----------------|
| Non présent | 00070-01 | |
| Non numérique | 00070-02 | |
| Pas dans le domaine de définition | 00070-08 | |
| Montant calculé différent du montant déclaré | 00070- | |

DMFA - Annexe numéro 11: Identification du formulaire

Message 1 : déclaration

Version: 2002/1

Date de diffusion:

30/04/2002

L'annexe est modifiée: Vous trouverez le détail des modifications -en gras- dans les documents Word et PDF

Contenu de l'annexe:



AN2002-1-1Fr11.pc



AN2002-1-1Fr11.do



AN2002-1-1Fr11.xl



AN2002-1-1Fr11.tx



AN2002-1-1Fr11.xn

Identification du formulaire

| Code formulaire | Libellé | A partir de | Jusqu' à |
|------------------------|---|--------------------|------------------|
| AOAT001 | Accidents de Travail scénario 1 - déclaration d'un accident de travail | 1/01/1900 | 1/01/9999 |
| AOAT002 | Accidents de Travail scénario 2 - rapport mensuel | 1/01/1900 | 1/01/9999 |
| AOAT003 | Accidents de Travail scénario 3 - déclaration d'une reprise de travail | 1/01/1900 | 1/01/9999 |
| BZMP001 | Maladies professionnelles scénario 1 - demande mandatée - écartement d'une travailleuse enceinte - secteur privé | 1/01/1900 | 1/01/9999 |
| WECH001 | Chômage scénario 1 - Déclaration de fin de contrat de travail ou de prépension à temps plein | 1/01/1900 | 1/01/9999 |
| WECH002 | Chômage scénario 2 - Déclaration annuelle de chômage temporaire | 1/01/1900 | 1/01/9999 |
| WECH003 | Chômage scénario 3 - Déclaration de début de travail à temps partie avec maintien des droits | 1/01/1900 | 1/01/9999 |
| WECH004 | Chômage scénario 4 - Déclaration de prépension à mi-temps | 1/01/1900 | 1/01/9999 |
| WECH005 | Chômage scénario 5 - Déclaration mensuelle d'heures de chômage temporaire | 1/01/1900 | 1/01/9999 |
| WECH006 | Chômage scénario 6 - Déclaration mensuelle de travail à temps partiel | 1/01/1900 | 1/01/9999 |
| WECH007 | Chômage scénario 7 - Déclaration mensuelle de travail en tant que travailleur occupé dans un atelier protégé | 1/01/1900 | 1/01/9999 |
| WECH008 | Chômage scénario 8 - Déclaration mensuelle de travail dans le cadre d'un programme d'activation des allocations de chômage | 1/01/1900 | 1/01/9999 |
| ZIMA001 | Indemnités Scénario 1 - Annexe à la déclaration de l'incapacité de travail, du repos de maternité, de l'éloignement complet du travail en tant que mesure de protection de la maternité, de l'éloignement partiel du travail en tant que mesure de protection de la maternité, du congé de paternité (art. 39, al. 6 loi du 16.3.1971 sur le travail), du congé de paternité (art. 30,§ 2 loi du 3 juillet 1978 relative aux contrats de travail) et du congé d'adoption | 1/01/1900 | 1/01/9999 |
| ZIMA002 | Indemnités scénario 2 : Déclaration mensuelle en cas de reprise d'un travail adapté dans le courant d'une période d'incapacité de travail, d'exercice d'un travail adapté dans le cadre d'une mesure de protection de la maternité et de poursuite d'une activité chez un des deux employeurs, lorsque la travailleuse est titulaire de deux emplois salariés auprès d'employeurs différents et n'est écartée du travail que du chef de l'une de ces deux occupations | 1/01/1900 | 1/01/9999 |
| ZIMA003 | Indemnités scénario 3 - Attestation en vue de l'indemnisation des pauses d'allaitement | 1/01/1900 | 1/01/9999 |
| ZIMA004 | Indemnités scénario 4 - Repos postnatal (prolongation) | 1/01/1900 | 1/01/9999 |
| ZIMA005 | Indemnités scénario 5 - Déclaration des jours de vacances d'un employé | 1/01/1900 | 1/01/9999 |
| ZIMA006 | Indemnités scénario 6 - Déclaration de la reprise du travail | 1/01/1900 | 1/01/9999 |
| ZIMA007 | Annexe à la demande d'allocation pour frais funéraires en cas de décès d'un travailleur actif | 1/01/1900 | 1/01/9999 |

DMFA - Annexe numéro 12: Identification du risque

Message 1 : déclaration

Version: 2002/1

Annexe supprimée

Date de diffusion:

30/04/2002

Contenu de l'annexe:



AN2001-3-1FRNL12.pc AN2001-3-1FRNL12.do



| ANNEXE 12 : IDENTIFICATION DU RISQUE | | |
|--|--|---|
| BIJLAGE 12 : IDENTIFICATIE VAN HET RISICO | | |
| Identification du risque Identificatie van het risico | Libellé | Omschrijving |
| | CHOMAGE | WERKLOOSHEID |
| WECH001 | Scénario 1 - Déclaration de fin de contrat de travail ou de prépension à temps plein | Scenario 1 - Aangifte Einde Arbeidsovereenkomst of Voltijds Bruggpensioen |
| 001 | Déclaration de fin de contrat de travail | Aangifte einde arbeidsovereenkomst |
| 002 | Déclaration de prépension à temps plein | Aangifte voltijds brugpensioen |
| WECH002 | Scénario 2 - Déclaration annuelle de chômage temporaire | Scenario 2 - Jaarlijkse Aangifte Tijdelijke Werkloosheid |
| 001 | Déclaration de chômage temporaire par suite à un manque de travail résultant de causes économiques | Aangifte van tijdelijke werkloosheid ingevolge gebrek aan werk wegens economische redenen |
| 002 | Déclaration de chômage temporaire par suite d'intempéries | Aangifte van tijdelijke werkloosheid ingevolge slecht weer |
| 003 | Déclaration de chômage temporaire par suite d'un accident technique | Aangifte van tijdelijke werkloosheid ingevolge technische stoornis |
| 004 | Déclaration de chômage temporaire par suite de force majeure | Aangifte van tijdelijke werkloosheid ingevolge overmacht |
| 005 | Déclaration de chômage temporaire par suite de force majeure à caractère médical | Aangifte van tijdelijke werkloosheid ingevolge overmacht om medische redenen |
| 006 | Déclaration de chômage temporaire par suite de fermeture de l'entreprise pour cause de vacances annuelles | Aangifte van tijdelijke werkloosheid ingevolge collectieve sluiting van de onderneming wegens jaarlijkse vakantie |
| 007 | Déclaration de chômage temporaire par suite de fermeture de | Aangifte van tijdelijke werkloosheid ingevolge collectieve sluiting van de |

| | | |
|----------------|---|---|
| | l'entreprise pour cause de vacances en vertu d'une CCT rendue obligatoire | onderneming wegens vakantie krachtens een algemeen bindend verklaarde CAO. |
| 008 | Déclaration de chômage temporaire par suite de fermeture de l'entreprise pour cause de repos compensatoire dans le cadre d'une réduction de la durée du travail | Aangifte van tijdelijke werkloosheid ingevolge collectieve sluiting van de onderneming wegens inhaalrust in het kader van arbeidsduurvermindering |
| 009 | Déclaration de chômage temporaire par suite de grève ou de lock-out | Aangifte van tijdelijke werkloosheid ingevolge staking of lock-out |
| 010 | Déclaration de chômage temporaire en cas de licenciement d'un travailleur protégé | Aangifte van tijdelijke werkloosheid in geval van ontslag van een beschermde werknemer |
| WECH003 | Scénario 3 - Déclaration de début de travail à temps partiel avec maintien des droits | Scenario 3 - Aangifte Aanvang Deeltijdse Arbeid met Behoud van Rechten |
| 001 | Déclaration de début de travail à temps partiel pour un travailleur ayant un statut de travailleur à temps partiel avec maintien des droits | Aangifte van aanvang van deeltijdse arbeid voor de werknemer die het statuut van deeltijdse werknemer met behoud van rechten heeft |
| WECH004 | Scénario 4 - Déclaration de prépension à mi-temps | Scenario 4 - Aangifte Halftijds Brugpensioen |
| 001 | Déclaration de prépension à mi-temps | Aangifte van halftijds brugpensioen |
| WECH005 | Scénario 5 - Déclaration mensuelle d'heures de chômage temporaire | Scenario 5 - Maandelijkse Aangifte Uren Tijdelijke Werkloosheid |
| 001 | Déclaration mensuelle des heures de chômage temporaire par suite à un manque de travail résultant de causes économiques | Maandelijkse aangifte uren tijdelijke werkloosheid ingevolge gebrek aan werk wegens economische redenen |
| 002 | Déclaration mensuelle des heures de chômage temporaire par suite d'intempéries | Maandelijkse aangifte uren tijdelijke werkloosheid ingevolge slecht weer |
| 003 | Déclaration mensuelle des heures de chômage temporaire par suite d'un accident technique | Maandelijkse aangifte uren tijdelijke werkloosheid ingevolge technische stoornis |

| | | |
|----------------|--|--|
| 004 | Déclaration mensuelle des heures de chômage temporaire par suite de force majeure | Maandelijkse aangifte uren tijdelijke werkloosheid ingevolge overmacht |
| 005 | Déclaration mensuelle des heures de chômage temporaire par suite de force majeure à caractère médical | Maandelijkse aangifte uren tijdelijke werkloosheid ingevolge overmacht om medische redenen |
| 006 | Déclaration mensuelle des heures de chômage temporaire par suite de fermeture de l'entreprise pour cause de vacances annuelles | Maandelijkse aangifte uren tijdelijke werkloosheid ingevolge collectieve sluiting van de onderneming wegens jaarlijkse vakantie |
| 007 | Déclaration mensuelle des heures de chômage temporaire par suite de fermeture de l'entreprise pour cause de vacances en vertu d'une CCT rendue obligatoire | Maandelijkse aangifte uren tijdelijke werkloosheid ingevolge collectieve sluiting van de onderneming wegens vakantie krachtens een algemeen bindend verklaarde CAO |
| 008 | Déclaration mensuelle des heures de chômage temporaire par suite de fermeture de l'entreprise pour cause de repos compensatoire dans le cadre d'une réduction de la durée du travail | Maandelijkse aangifte uren tijdelijke werkloosheid ingevolge collectieve sluiting van de onderneming wegens inhaalrust in het kader van arbeidsduurvermindering |
| 009 | Déclaration mensuelle des heures de chômage temporaire par suite de grève ou de lock-out | Maandelijkse aangifte uren tijdelijke werkloosheid ingevolge staking of lock-out |
| 010 | Déclaration mensuelle des heures de chômage temporaire en cas de licenciement d'un travailleur protégé | Maandelijkse aangifte uren tijdelijke werkloosheid in geval van ontslag van een beschermde werknemer |
| WECH006 | Scénario 6 - Déclaration mensuelle de travail à temps partiel | Scenario 6 - Maandelijkse Aangifte van Deeltijdse Arbeid |
| 001 | Déclaration des données de salaire et de carrière pour le calcul de l'allocation de garantie de revenus | Aangifte van loon- en arbeidstijdgegevens voor de berekening van de inkomensgarantie-uitkering |
| WECH007 | Scénario 7 - Déclaration mensuelle de travail en tant que travailleur occupé dans un atelier protégé | Scenario 7 - Maandelijkse Aangifte van Arbeid als werknemer tewerkgesteld in een beschermde werkplaats |
| 001 | Déclaration des données de salaire et de carrière pour le calcul de l'allocation octroyée aux travailleurs occupés dans un atelier protégé | Aangifte van loon- en arbeidstijdgegevens voor de berekening van uitkeringen toegekend aan werknemers tewerkgesteld in een beschermde werkplaats |
| WECH008 | Scénario 8 - Déclaration mensuelle de travail dans le cadre d'un programme d'activation des allocations de chômage | Scenario 8 - Maandelijkse Aangifte van Arbeid in een Programma ter Activering van de Werkloosheidsuitkering |

| | | |
|----------------|---|--|
| 001 | Déclaration des données de salaire et de carrière pour le calcul de l'allocation d'intégration octroyée aux travailleurs occupés dans le cadre d'un programme de transition professionnelle. | Aangifte van loon- en arbeidstijdgegevens voor de berekening van de integratie-uitkering toegekend aan werknemers tewerkgesteld in een doorstromingsprogramma. |
| 002 | Déclaration des données de salaire et de carrière pour le calcul de l'allocation de réinsertion octroyée aux travailleurs occupés dans le cadre d'un emploi-services. | Aangifte van loon- en arbeidstijdgegevens voor de berekening van de herinschakelingsuitkering toegekend aan werknemers tewerkgesteld in een dienstenbaan. |
| 003 | Déclaration des données de salaire et de carrière pour le calcul de l'allocation d'embauche. | Aangifte van loon- en arbeidstijdgegevens voor de berekening van de banenplanuitkering. |
| 004 | Déclaration des données de salaire et de carrière pour le calcul de l'allocation SINE octroyée aux travailleurs occupés dans le cadre d'un emploi de réinsertion sociale (emploi SINE). | Aangifte van loon- en arbeidstijdgegevens voor de berekening van de SINE-uitkering toegekend aan werknemers tewerkgesteld in een sociale inschakelingstewerkstelling (SINE-tewerkstelling). |
| 005 | Déclaration des données de salaire et de carrière pour le calcul de l'allocation d'insertion octroyée aux travailleurs occupés par un bureau de travail intérimaire ou un groupement d'employeurs (interim d'insertion). | Aangifte van loon- en arbeidstijdgegevens voor de berekening van de invoeguitkering toegekend aan werknemers tewerkgesteld door een uitzendkantoor of een werkgeversgroepering (invoeginterim). |
| | | |
| | | |
| | | |
| | | |
| | | |
| | | |
| | MALADIES | ZIEKTE |
| ZIMA001 | Scénario 1 – Annexe de la déclaration d'incapacité de travail, du repos de maternité, de l'éloignement complet en tant que mesure de protection de la maternité, du congé de paternité, du décès d'un travailleur. | Scenario 1 – Bijlage van aangifte van arbeidsongeschiktheid, moederschapsrust, volledige werkverwijdering als maatregel ter bescherming van het moederschap, vaderschapsverlof, overlijden van een werknemer. |
| 001 | Incapacité de travail pour raison de maladie | Arbidsongeschiktheid wegens ziekte |

| | | |
|----------------|--|--|
| 002 | Repos de la maternité | Moederschapsrust |
| 003 | L'éloignement complet en tant que mesure de protection de la maternité | Volledige werkverwijdering als maatregel voor moederschapsbescherming |
| 004 | Congé de paternité | Vaderschapsverlof |
| 005 | Décès d'un travailleur | Overlijden van een werknemer |
| ZIMA002 | Scénario 2 – Annexe de la déclaration de la reprise d'un travail adapté dans le courant d'une période d'incapacité de travail et en cas de poursuite chez un autre employeur de l'activité dont le titulaire n'est pas écarté | Scenario 2 – Bijlage van aangifte van de hervatting van aangepaste arbeid in de loop van een periode van arbeidsongeschiktheid en in geval van voortzetting bij een andere werkgever van de activiteit waarvan de titularis niet verwijderd wordt |
| 001 | Reprise d'un travail adapté dans le courant d'une période d'incapacité de travail | Hervatting van aangepaste arbeid in de loop van een periode van arbeidsongeschiktheid |
| 002 | Cas de poursuite chez un autre employeur de l'activité dont le titulaire n'est pas écarté | Geval van voortzetting bij een andere werkgever van de activiteit waarvan de titularis niet verwijderd is |
| ZIMA003 | Scénario 3 – Annexe de la déclaration de l'exercice d'un travail adapté dans le cas d'une protection de la maternité | Scenario 3 – Bijlage van aangifte van de uitoefening van aangepaste arbeid in geval van moederschapsbescherming |
| 001 | Exercice d'un travail adapté dans le cas d'une protection de la maternité | Uitoefening van aangepaste arbeid in geval van moederschapsbescherming |
| ZIMA004 | Scénario 4 – Annexe de la déclaration du repos de maternité postnatal | Scenario 4 – Bijlage van aangifte van de postnatale moederschapsrust |
| 001 | Repos de maternité postnatal | Postnatale moederschapsrust |
| ZIMA005 | Scénario 5 – Déclaration des jours de vacances d'un employé en incapacité de travail | Scenario 5 – Aangifte van de vakantiedagen van een bediende in arbeidsongeschiktheid |
| 001 | Les jours de vacances d'un employé en incapacité de travail | De vakantiedagen van een bediende in arbeidsongeschiktheid |
| ZIMA006 | Scénario 6 – Déclaration de reprise du travail | Scenario 6 – Aangifte van werkhervatting |
| 001 | Reprise du travail | Werkhervatting |
| | | |

| | MALADIES PROFESSIONELLES | BEROEPSZIEKTEN |
|----------------|---|---|
| BZMP001 | Scénario 1 – Déclaration mandatée - écartement d'une travailleuse enceinte - secteur privé | Scenario 1 – Gemachtigde aanvraag – verwijdering van een zwangere werknemster – privé-sector |
| 001 | Cas d'arrêt de travail complet | Geval van volledige werkstopzetting |
| 002 | Cas de mutation de poste avec perte de salaire | Geval van postenmutatie met loonverlies |
| 003 | Cas de combinaison d'arrêt de travail complet et mutation de poste | Geval van combinatie van volledige werkstopzetting en postenmutatie |

DMFA - Annexe numéro 13: Code Nature du jour

Message 1 : déclaration

Version: 2002/1

Annexe supprimée

Date de diffusion:

30/04/2002

Contenu de l'annexe:



AN2001-3-1FRNL13.pc AN2001-3-1FRNL13.do

| ANNEXE 13 : Code Nature du jour | | |
|---|---|--|
| BIJLAGE 13: Code aard van de dag | | |
| Code nature du risque | Libellé | Omschrijving |
| | | |
| 1 | jours rémunérés à l'exception des jours rémunérés visés ci-dessous. | Dagen gedekt door loon met RSZ bijdragen, met uitzondering van de hieronder vermelde dagen |
| 2.1 | salaire journalier garanti pour cause d'incapacité de travail | Gewaarborgd dagloon wegens arbeidsongeschiktheid |
| 2.2 | salaire journalier garanti pour une raison autre que l'incapacité de travail | Gewaarborgd dagloon wegens een andere reden dan arbeidsongeschiktheid |
| 2.3 | absence premier jour par suite d'intempéries – secteur de la construction | Afwezigheid eerste dag wegens slecht weer – bouwbedrijf |
| 2.4 | salaire garanti première semaine | Gewaarborgd loon eerste week |
| 2.5 | salaire garanti deuxième semaine | Gewaarborgd loon tweede week |
| 2.6 | salaire mensuel garanti | Gewaarborgd maandloon |
| 2.7 | indemnité CCT 12bis/13bis | Arbeidsongeschiktheidsuitkering C.A.O. 12bis/13bis |
| 2.8 | jour de carence | Carensdag |
| 3.1 | vacances légales | Wettelijke vakantie |
| 3.2 | vacances complémentaires | Bijkomende vakantie |
| 3.3 | vacances en vertu d'une convention collective de travail rendue obligatoire | vacantie krachtens algemeen verbindend verklaarde collectieve arbeidsovereenkomst |
| 4 | jours de remplacement de jours fériés | Vervangingsdagen van feestdagen. |
| 5.1 | chômage temporaire par suite de manque de travail résultant de causes économiques | Tijdelijke werkloosheid ingevolge gebrek aan werk wegens economische redenen |

| | | |
|------|--|--|
| 5.2 | chômage temporaire par suite d'intempéries | Tijdelijke werkloosheid ingevolge slecht weer |
| 5.3 | chômage temporaire par suite d'un accident technique | Tijdelijke werkloosheid ingevolge technische stoornis |
| 5.4 | chômage temporaire par suite de force majeure | Tijdelijke werkloosheid ingevolge overmacht |
| 5.5 | chômage temporaire par suite de force majeure à caractère médical | Tijdelijke werkloosheid ingevolge overmacht om Medische redenen |
| 5.6 | chômage temporaire par suite de fermeture de l'entreprise pour cause de vacances annuelles | Tijdelijke werkloosheid ingevolge collectieve sluiting van de onderneming wegens jaarlijkse vakantie |
| 5.7 | chômage temporaire par suite de fermeture de l'entreprise pour cause de vacances en vertu d'une CCT rendue obligatoire | Tijdelijke werkloosheid ingevolge collectieve sluiting van de onderneming wegens vakantie krachtens een algemeen bindend verklaarde CAO. |
| 5.8 | chômage temporaire par suite de fermeture de l'entreprise pour cause de repos compensatoire dans le cadre d'une réduction de la durée du travail | Tijdelijke werkloosheid ingevolge collectieve sluiting van de onderneming wegens inhaalrust in het kader van arbeidsduur- vermindering |
| 5.9 | chômage temporaire par suite de grève ou de lock-out | Tijdelijke werkloosheid ingevolge staking of lock-out |
| 5.10 | chômage temporaire en cas de licenciement d'un travailleur protégé | Tijdelijke werkloosheid in geval van ontslag van een beschermde werknemer |
| 6.1 | incapacité de travail avec indemnité d'accidents du travail en application de l'article 54 de la loi sur les accidents du travail, incapacité de travail par suite de congé prophylactique, travail adapté avec perte de salaire et autre absence non rémunérée pour maladie /accident | arbeidsongeschiktheid met arbeidsongevallenvergoeding in toepassing van artikel 54 van de arbeidsongevallenwet, arbeidsongeschiktheid ingevolge profylactisch verlof, aangepaste arbeid met loonverlies, en andere afwezigheid zonder loon wegens ziekte/ongeval |
| 6.2 | écartement complet du travail en tant que mesure de protection de la maternité, travail avec perte de salaire en tant que mesure de protection de la maternité, repos de maternité ou congé de paternité | volledige werkverwijdering ingevolge maatregel moederschapsbescherming, aangepaste arbeid met loonverlies in het kader van moederschapsbescherming, moederschapsrust of vaderschapsverlof |
| 6.3 | absence pour incapacité de travail pour laquelle le salaire | afwezigheid wegens arbeidsongeschiktheid waarvoor het gewaarborgd |

| | | |
|-----|--|---|
| | garanti n'est pas payé en raison de chômage temporaire | loon niet betaald wordt wegens tijdelijke werkloosheid |
| 6.4 | absence pour incapacité de travail pour laquelle le salaire garanti n'est pas payé pour cause de rechute | afwezigheid wegens arbeidsongeschiktheid waarvoor het gewaarborgd loon niet betaald wordt ingevolge wederinstorting |
| 6.5 | absence pour incapacité de travail pour laquelle le salaire garanti n'est pas payé pour cause de vacances annuelles collectives | afwezigheid wegens arbeidsongeschiktheid waarvoor het gewaarborgd loon niet betaald wordt wegens collectief jaarlijks verlof |
| 6.6 | absence pour incapacité de travail pour laquelle le salaire garanti n'est pas payé pour des raisons imputables au travailleur (absence injustifiée ou refus de se soumettre au contrôle) | afwezigheid wegens arbeidsongeschiktheid waarvoor het gewaarborgd loon niet betaald wordt wegens redenen toe te schrijven aan de werknemer (bijvoorbeeld ongewettigde afwezigheid of weigering zich te onderwerpen aan de controle) |
| 6.7 | absence pour incapacité de travail pour laquelle le salaire garanti n'est pas payé à cause d'une ancienneté insuffisante | afwezigheid wegens arbeidsongeschiktheid waarvoor het gewaarborgd loon niet betaald wordt wegens een onvoldoende anciënniteit |
| 7 | absence ou congé sans solde | Afwezigheid of verlof zonder wedde |

DMFA - Annexe numéro 2: Liste des codes travailleurs pour lesquels des cotisations sont dues

Message 1 : déclaration

Version: 2002/1

Date de diffusion:

30/04/2002

L'annexe est modifiée: Vous trouverez le détail des modifications -en gras- dans les documents Word et PDF

Contenu de l'annexe:



AN2002-1-1Fr2.pdf



AN2002-1-1Fr2.doc



AN2002-1-1Fr2.xls



AN2002-1-1Fr2.txt



AN2002-1-1Fr2.xml

Liste des codes travailleurs pour lesquels des cotisations sont dues

| Code | Type code travailleur | Libellé | Type travailleur | Présence | A partir de | Jusqu' à |
|------|-----------------------|---|----------------------|----------|-------------|-----------|
| 10 | Cotisation ordinaire | Ouvriers temporaires dans l'horticulture et l'agriculture (employeurs immatriculés sous les catégories 194 ou 193). | Travailleurs manuels | 3 | 1/01/1900 | 1/01/9999 |
| 11 | Cotisation ordinaire | Ouvriers de catégorie spéciale à déclarer sur base des rémunérations forfaitaires par des employeurs immatriculés sous les catégories 016, 017, 019, 020, 023, 068, 146, 158, 166 ou 197 (cotisation de modération salariale non due). | Travailleurs manuels | 3 | 1/01/1900 | 1/01/9999 |
| 12 | Cotisation ordinaire | Ouvriers handicapés : a) Occupés dans un atelier protégé agréé immatriculé sous la catégorie 073 (cotisation de modération salariale non due). b) A déclarer par les employeurs immatriculés sous la catégorie 811 (cotisation de modération salariale due) | Travailleurs manuels | 3 | 1/01/1900 | 1/01/9999 |
| 13 | Cotisation ordinaire | Chauffeurs de taxi affectés au transport de personnes occupés par des employeurs immatriculés sous la catégorie 068 (cotisation de modération salariale non due). | Travailleurs manuels | 3 | 1/01/1900 | 1/01/9999 |
| 13 | Cotisation FAT- FMP | Jeunes défavorisés. | Travailleurs manuels | 3 | 1/01/1900 | 1/01/9999 |
| 14 | Cotisation ordinaire | Ouvriers de catégorie ordinaire pour qui la cotisation au Fonds Forestier est due par des employeurs immatriculés sous la catégorie 029. | Travailleurs manuels | 3 | 1/01/1900 | 1/01/9999 |
| 15 | Cotisation ordinaire | Ouvriers de catégorie ordinaire : a) à déclarer sur base des rémunérations proméritées par des employeurs immatriculés sous les catégories 016, 017, 019, 020, 023, 068, 158, 166 ou 197 (cotisation de modération salariale due); b) pour qui la cotisation au Fonds Forestier n'est pas due par des employeurs immatriculés sous la catégorie 029; c) tous les autres ouvriers non mentionnés ailleurs. | Travailleurs manuels | 3 | 1/01/1900 | 1/01/9999 |
| 15 | Cotisation FAT- FMP | Ouvriers et assimilés, y compris gens de maison. | Travailleurs manuels | 3 | 1/01/1900 | 1/01/9999 |
| 16 | Cotisation FAT- FMP | Mineurs. | Travailleurs manuels | 3 | 1/01/1900 | 1/01/9999 |
| 22 | Cotisation ordinaire | Elèves-ouvriers et stagiaires de catégorie spéciale (voir code 011). | Travailleurs manuels | 3 | 1/01/1900 | 1/01/9999 |
| 23 | Cotisation ordinaire | Contractuels subventionnés, travailleurs manuels déclarés sur base d'une rémunération réelle (voir code 014). | Travailleurs manuels | 3 | 1/01/1900 | 1/01/9999 |
| 24 | Cotisation ordinaire | Contractuels subventionnés, travailleurs manuels déclarés sur base d'une rémunération réelle (voir code 015 points b) et c)). | Travailleurs manuels | 3 | 1/01/1900 | 1/01/9999 |
| 25 | Cotisation ordinaire | Contractuels subventionnés, travailleurs manuels handicapés déclarés sur base d'une rémunération réelle, occupés dans des ateliers protégés. | Travailleurs manuels | 3 | 1/01/1900 | 1/01/9999 |
| 26 | Cotisation ordinaire | Elèves ouvriers et stagiaires de catégorie ordinaire (voir code 014). | Travailleurs manuels | 3 | 1/01/1900 | 1/01/9999 |
| 27 | Cotisation ordinaire | Elèves ouvriers et stagiaires de catégorie ordinaire (voir code 015). | Travailleurs manuels | 3 | 1/01/1900 | 1/01/9999 |
| 27 | Cotisation FAT- FMP | Elèves-ouvriers et stagiaires. | Travailleurs manuels | 3 | 1/01/1900 | 1/01/9999 |
| 28 | Cotisation ordinaire | Contractuels subventionnés, travailleurs manuels handicapés déclarés sur base d'une rémunération forfaitaire, occupés dans des ateliers protégés. | Travailleurs manuels | 3 | 1/01/1900 | 1/01/9999 |
| 29 | Cotisation ordinaire | Contractuels subventionnés, travailleurs manuels déclarés sur base d'une rémunération forfaitaire occupés par les pouvoirs publics et autres établissements, associations et sociétés assimilés. | Travailleurs manuels | 3 | 1/01/1900 | 1/01/9999 |
| 35 | Cotisation ordinaire | Apprentis et assimilés travailleurs manuels : - Apprentis sous contrat d'apprentissage agréé Classes moyennes. - Apprentis sous contrat d'engagement d'apprentissage contrôlé Classes moyennes. - Apprentis de professions exercées par des travailleurs salariés (contrat d'apprentissage industriel). - Stagiaires avec contrat de stage de formation de chef d'entreprise. - Elèves avec convention d'insertion socio- | Travailleurs manuels | 3 | 1/01/1900 | 1/01/9999 |

| Code | Type code travailleur | Libellé | Type travailleur | Présence | A partir de | Jusqu' à |
|------|---------------------------|---|----------------------------------|----------|------------------|------------------|
| | | professionnelle reconnue par les communautés et Régions. | | | | |
| 41 | Cotisation FAT- FMP | Domestiques victimes d'un accident du travail survenu avant le 01/04/1983. | Travailleurs manuels | 3 | 1/01/1900 | 1/01/9999 |
| 439 | Cotisation ordinaire | Apprentis et assimilés travailleurs intellectuels. | Travailleurs intellectuels | 3 | 1/01/1900 | 1/01/9999 |
| 45 | Cotisation ordinaire | Domestiques déclarés par des employeurs immatriculés sous la catégorie 037 ou 437. | Travailleurs manuels | 3 | 1/01/1900 | 1/01/9999 |
| 45 | Cotisation FAT- FMP | Domestiques victimes d'un accident du travail à partir du 01/04/1983 ou de maladie professionnelle. | Travailleurs manuels | 3 | 1/01/1900 | 1/01/9999 |
| 484 | Cotisation ordinaire | Contractuels subventionnés travailleurs intellectuels occupés par les pouvoirs publics et autres établissements, associations et sociétés assimilés | Travailleurs intellectuels | 3 | 1/01/1900 | 1/01/9999 |
| 485 | Cotisation ordinaire | Contractuels subventionnés, travailleurs intellectuels handicapés, occupés dans des ateliers protégés agréés. | Travailleurs intellectuels | 3 | 1/01/1900 | 1/01/9999 |
| 487 | Cotisation ordinaire | Elèves-employés et stagiaires | Travailleurs intellectuels | 3 | 1/01/1900 | 1/01/9999 |
| 487 | Cotisation FAT- FMP | Elèves-employés et stagiaires. | Travailleurs intellectuels | 3 | 1/01/1900 | 1/01/9999 |
| 492 | Cotisation ordinaire | Employés handicapés : a) Occupés dans un atelier protégé agréé immatriculé sous la catégorie 073 (cotisation de modération salariale non due). b) A déclarer par les employeurs immatriculés sous la catégorie 811 (cotisation de modération salariale due) | Travailleurs intellectuels | 3 | 1/01/1900 | 1/01/9999 |
| 493 | Cotisation ordinaire | Le personnel académique et scientifique des universités immatriculées sous les catégories 175 ou 396. | Travailleurs intellectuels | 3 | 1/01/1900 | 1/01/9999 |
| 493 | Cotisation FAT- FMP | Médecins en formation de médecin spécialiste. Jeunes défavorisés. | Travailleurs intellectuels | 3 | 1/01/1900 | 1/01/9999 |
| 494 | Cotisation FAT- FMP | Sportifs rémunérés, sauf les coureurs cyclistes professionnels (détenteurs d'une licence de la ligue vélocipédique belge), victimes d'un accident du travail depuis le 01/01/1985). | Travailleurs intellectuels | 3 | 1/01/1900 | 1/01/9999 |
| 495 | Cotisation ordinaire | Employés : a) Employés de catégorie ordinaire b) Sportifs rémunérés et déclarés par des employeurs immatriculés sous les catégories 070 ou 076. | Travailleurs intellectuels | 3 | 1/01/1900 | 1/01/9999 |
| 495 | Cotisation FAT- FMP | travailleurs intellectuels, employés de maison, ainsi que les coureurs cyclistes professionnels (détenteurs d'une licence de la ligue vélocipédique belge) victimes d'un accident du travail survenu depuis le 01/01/1985. | Travailleurs intellectuels | 3 | 1/01/1900 | 1/01/9999 |
| 671 | Cotisation ordinaire | Travailleurs engagés après le 31 décembre 1998 et soumis uniquement à l'assurance Soins de Santé et aux allocations familiales. | Fonctionnaires | 3 | 1/01/1900 | 1/01/9999 |
| 673 | Cotisation ordinaire | Mandataires ou ayant une fonction de staff dans les services publics. | Fonctionnaires | 3 | 1/01/1900 | 1/01/9999 |
| 675 | Cotisation ordinaire | Travailleurs soumis uniquement à l'assurance Soins de Santé. | Fonctionnaires | 3 | 1/01/1900 | 1/01/9999 |
| 675 | Cotisation FAT- FMP | Travailleurs soumis uniquement à l'Assurance Soins de Santé. | Fonctionnaires | 3 | 1/01/1900 | 1/01/9999 |
| 809 | Cotisation complémentaire | Cotisation destinée au Fonds d'indemnisation des travailleurs licenciés en cas de fermeture d'entreprises (F.F.E.). | Cotisation complémentaire | 2 | 1/01/1900 | 1/01/9999 |
| 810 | Cotisation complémentaire | Cotisation spéciale destinée au Fonds d'indemnisation des travailleurs licenciés en cas de fermeture d'entreprises (F.F.E.). | Cotisation complémentaire | 2 | 1/01/1900 | 1/01/9999 |
| 820 | Cotisation complémentaire | Cotisation destinée aux Fonds de sécurité d'existence due sur les rémunérations à 108 % des travailleurs manuels (inclus les élèves ouvriers stagiaires et les contractuels subventionnés). Pour les employeurs de l'intérim construction (catégories 224, 226, 244, 254), il s'agit des cotisations destinées au Fonds social pour intérimaires et au Fonds de sécurité d'existence de la construction lorsque les utilisateurs occupaient moins de 10 travailleurs au 30 juin de l'année précédente. | Cotisation complémentaire | 2 | 1/01/1900 | 1/01/9999 |

| Code | Type code travailleur | Libellé | Type travailleur | Présence | A partir de | Jusqu' à |
|------|---|---|---|----------|-------------|-----------|
| 821 | Cotisation complémentaire | Cotisations destinées au Fonds social pour intérimaires et au Fonds de sécurité d'existence de la construction pour les employeurs de l'intérim construction (catégories 224, 226, 244, 254), dues sur les rémunérations à 108% des travailleurs manuels (inclus les élèves ouvriers stagiaires) lorsque les utilisateurs occupaient au moins 10 travailleurs au 30 juin de l'année précédente. | Cotisation complémentaire | 2 | 1/01/1900 | 1/01/9999 |
| 830 | Cotisation complémentaire | Cotisation destinée aux Fonds de sécurité d'existence (autres que les Fonds Social C.P.N.A.E. (C.P. n° 218) ou du commerce de détail indépendant (C.P. n° 201) et autre que le « Fonds social du secteur socio-culturel des Communautés française et germanophone » pour les employeurs de la catégorie 076), due sur les rémunérations des travailleurs intellectuels (inclus les élèves employés stagiaires et les contractuels subventionnés). | Cotisation complémentaire | 2 | 1/01/1900 | 1/01/9999 |
| 831 | Cotisation complémentaire | Cotisation destinée au Fonds Social C.P.N.A.E. (C.P. n° 218) due sur les rémunérations des travailleurs intellectuels (inclus les élèves employés stagiaires et les contractuels subventionnés). | Cotisation complémentaire | 2 | 1/01/1900 | 1/01/9999 |
| 832 | Cotisation complémentaire | Cotisation destinée au Fonds Social du commerce de détail indépendant (C.P. n° 201) due sur les rémunérations des travailleurs intellectuels (inclus les élèves employés stagiaires et les contractuels subventionnés). | Cotisation complémentaire | 2 | 1/01/1900 | 1/01/9999 |
| 833 | Cotisation complémentaire | Cotisation destinée au « Fonds social du secteur socio-culturel des Communautés française et germanophone » pour les employeurs de la catégorie 076, due sur les rémunérations des travailleurs intellectuels (inclus les élèves employés stagiaires et les contractuels subventionnés). | Cotisation complémentaire | 2 | 1/01/1900 | 1/01/9999 |
| 840 | Cotisation spéciale étudiant | Travailleurs étudiants pour lesquels la cotisation de solidarité pour les étudiants occupés dans le cadre d'un contrat d'occupation d'étudiants durant les mois de juillet, août et septembre, à condition que la durée d'engagement n'exède pas un mois est due. | Etudiant | 1 | 1/01/1900 | 1/01/9999 |
| 851 | Cotisation non liée à une personne physique | Cotisation spéciale due sur les versements effectués par les employeurs pour la constitution d'une pension extra-légale en faveur des membres de leur personnel ou de leurs ayants-droit. | Cotisation non liée à une personne physique | 4 | 1/01/1900 | 1/01/9999 |
| 852 | Cotisation complémentaire | Cotisation destinée aux mesures en faveur de l'emploi et de la formation. | Cotisation complémentaire | 2 | 1/01/1900 | 1/01/9999 |
| 854 | Cotisation complémentaire | Cotisation destinée à l'accompagnement des chômeurs. | Cotisation complémentaire | 2 | 1/01/1900 | 1/01/9999 |
| 855 | Cotisation complémentaire | Cotisation spéciale à charge des employeurs de code d'importance 3 à 9, pour les travailleurs soumis à la cotisation de modération salariale (A.R. 401). | Cotisation complémentaire | 2 | 1/01/1900 | 1/01/9999 |
| 856 | Cotisation complémentaire | Cotisation spéciale pour la sécurité sociale (Loi du 30 mars 1994 portant des dispositions sociales). | Cotisation complémentaire | 2 | 1/01/1900 | 1/01/9999 |
| 857 | Cotisation complémentaire | Cotisation spéciale à charge des employeurs de code d'importance 3 à 9, pour les travailleurs non soumis à la cotisation de modération salariale (A.R. 401). | Cotisation complémentaire | 2 | 1/01/1900 | 1/01/9999 |
| 859 | Cotisation complémentaire | Cotisation patronale particulière destinée au financement du chômage temporaire et du complément d'ancienneté pour chômeurs âgés. | Cotisation complémentaire | 2 | 1/01/1900 | 1/01/9999 |
| 860 | Cotisation complémentaire | Cotisation de solidarité sur l'usage personnel d'un véhicule de société. | Cotisation complémentaire | 2 | 1/01/1900 | 1/01/9999 |
| 861 | Cotisation non liée à une personne physique | Cotisation due sur les participations aux bénéfices. | Cotisation non liée à une personne physique | 4 | 1/01/1900 | 1/01/9999 |
| 870 | Cotisation non liée à une personne physique | Cotisation due sur le double pécule de vacances des employés. | Cotisation non liée à une personne physique | 4 | 1/01/1900 | 1/01/9999 |

| Code | Type code travailleur | Libellé | Type travailleur | Présence | A partir de | Jusqu' à |
|-------------|---|---|---------------------------------|-----------------|--------------------|-----------------|
| 876 | Cotisation travailleur licencié spéciale statutaire | Cotisation due pour le personnel statutaire licencié du secteur public et assimilé, dont la relation de travail prend fin - Régime assurance maladie - invalidité | Travailleur statutaire licencié | 1 | 1/01/1900 | 1/01/9999 |
| 877 | Cotisation travailleur licencié spéciale statutaire | Cotisation due pour le personnel statutaire licencié du secteur public et assimilé, dont la relation de travail prend fin - Régime chômage | Travailleur statutaire licencié | 1 | 1/01/1900 | 1/01/9999 |
| 879 | Cotisation pré pensionné spéciale | Travailleurs pré pensionnés pour lesquels une cotisation spéciale sur les pré pensions conventionnelles est due. | Travailleur pré pensionné | 1 | 1/01/1900 | 1/01/9999 |

DMFA - Annexe numéro 24: Table de conversion - ASCII - codepage 437

Message 1 : déclaration

Version: 2002/1

Date de diffusion:

30/04/2002

Contenu de l'annexe:



AN2001-3-1Fr24.pc



AN2001-3-1Fr24.do



AN2001-3-1Fr24.xl



AN2001-3-1Fr24.tx



AN2001-3-1Fr24.xn

Table de conversion - ASCII - codepage 437

Caractères admis

| Caractère | HEC | DEC | Traduits à | A partir de | Jusqu' à |
|-----------|-----|-----|------------|-------------|------------|
| 0 | 30 | 48 | | 01/01/1900 | 01/01/9999 |
| 1 | 31 | 49 | | 01/01/1900 | 01/01/9999 |
| 2 | 32 | 50 | | 01/01/1900 | 01/01/9999 |
| 3 | 33 | 51 | | 01/01/1900 | 01/01/9999 |
| 4 | 34 | 52 | | 01/01/1900 | 01/01/9999 |
| 5 | 35 | 53 | | 01/01/1900 | 01/01/9999 |
| 6 | 36 | 54 | | 01/01/1900 | 01/01/9999 |
| 7 | 37 | 55 | | 01/01/1900 | 01/01/9999 |
| 8 | 38 | 56 | | 01/01/1900 | 01/01/9999 |
| 9 | 39 | 57 | | 01/01/1900 | 01/01/9999 |
| - | 2D | 45 | | 01/01/1900 | 01/01/9999 |
| A | 41 | 65 | | 1/01/1900 | 1/01/9999 |
| B | 42 | 66 | | 1/01/1900 | 1/01/9999 |
| Blanc | 20 | 32 | | 01/01/1900 | 01/01/9999 |
| C | 43 | 67 | | 1/01/1900 | 1/01/9999 |
| D | 44 | 68 | | 1/01/1900 | 1/01/9999 |
| E | 45 | 69 | | 1/01/1900 | 1/01/9999 |
| F | 46 | 70 | | 1/01/1900 | 1/01/9999 |
| G | 47 | 71 | | 1/01/1900 | 1/01/9999 |
| H | 48 | 72 | | 1/01/1900 | 1/01/9999 |
| I | 49 | 73 | | 1/01/1900 | 1/01/9999 |
| J | 4A | 74 | | 1/01/1900 | 1/01/9999 |
| K | 4B | 75 | | 1/01/1900 | 1/01/9999 |
| L | 4C | 76 | | 1/01/1900 | 1/01/9999 |
| M | 4D | 77 | | 1/01/1900 | 1/01/9999 |
| N | 4E | 78 | | 1/01/1900 | 1/01/9999 |
| O | 4F | 79 | | 1/01/1900 | 1/01/9999 |
| P | 50 | 80 | | 1/01/1900 | 1/01/9999 |
| Q | 51 | 81 | | 1/01/1900 | 1/01/9999 |
| R | 52 | 82 | | 1/01/1900 | 1/01/9999 |
| S | 53 | 83 | | 1/01/1900 | 1/01/9999 |
| T | 54 | 84 | | 1/01/1900 | 1/01/9999 |
| U | 55 | 85 | | 1/01/1900 | 1/01/9999 |
| V | 56 | 86 | | 1/01/1900 | 1/01/9999 |
| W | 57 | 87 | | 1/01/1900 | 1/01/9999 |
| X | 58 | 88 | | 1/01/1900 | 1/01/9999 |
| Y | 59 | 89 | | 1/01/1900 | 1/01/9999 |
| Z | 5A | 90 | | 1/01/1900 | 1/01/9999 |
| # | 23 | 35 | | 01/01/1900 | 01/01/9999 |
| % | 25 | 37 | | 01/01/1900 | 01/01/9999 |
| & | 26 | 38 | | 01/01/1900 | 01/01/9999 |
| (| 28 | 40 | | 01/01/1900 | 01/01/9999 |
|) | 29 | 41 | | 01/01/1900 | 01/01/9999 |
| * | 2A | 42 | | 01/01/1900 | 01/01/9999 |
| + | 2B | 43 | | 01/01/1900 | 01/01/9999 |
| , | 2C | 44 | | 01/01/1900 | 01/01/9999 |
| . | 2E | 46 | | 01/01/1900 | 01/01/9999 |
| / | 2F | 47 | | 01/01/1900 | 01/01/9999 |
| < | 3C | 60 | | 01/01/1900 | 01/01/9999 |
| = | 3D | 61 | | 01/01/1900 | 01/01/9999 |
| > | 3E | 62 | | 01/01/1900 | 01/01/9999 |
| ? | 3F | 63 | | 01/01/1900 | 01/01/9999 |
| @ | 40 | 64 | | 01/01/1900 | 01/01/9999 |
| \ | 5C | 92 | | 01/01/1900 | 01/01/9999 |
| { | 7D | 123 | | 01/01/1900 | 01/01/9999 |
| | 7C | 124 | | 01/01/1900 | 01/01/9999 |
| } | 7B | 125 | | 01/01/1900 | 01/01/9999 |

Caractères Traduits

| Caractère | HEC | DEC | Traduits à | A partir de | Jusqu' à |
|-------------------|-----|-----|------------|-------------|------------|
| à | 85 | 133 | A | 01/01/1900 | 01/01/9999 |
| ä | 84 | 132 | A | 01/01/1900 | 01/01/9999 |
| â | 83 | 131 | A | 01/01/1900 | 01/01/9999 |
| ã | C6 | 198 | A | 01/01/1900 | 01/01/9999 |
| autres caractères | | | blanc | 01/01/1900 | 01/01/9999 |
| ç | 87 | 128 | C | 01/01/1900 | 01/01/9999 |
| é | 82 | 130 | E | 01/01/1900 | 01/01/9999 |
| è | 8A | 138 | E | 01/01/1900 | 01/01/9999 |
| ê | 88 | 136 | E | 01/01/1900 | 01/01/9999 |
| ë | 89 | 137 | E | 01/01/1900 | 01/01/9999 |
| î | 8C | 140 | I | 01/01/1900 | 01/01/9999 |
| ï | 8B | 139 | I | 01/01/1900 | 01/01/9999 |
| Minuscules | | | Majuscules | 01/01/1900 | 01/01/9999 |
| ñ | A4 | 164 | N | 01/01/1900 | 01/01/9999 |
| ô | 93 | 147 | O | 01/01/1900 | 01/01/9999 |
| ö | 94 | 148 | O | 01/01/1900 | 01/01/9999 |
| õ | D4 | 212 | O | 01/01/1900 | 01/01/9999 |
| ù | 97 | 151 | U | 01/01/1900 | 01/01/9999 |
| ü | 81 | 129 | U | 01/01/1900 | 01/01/9999 |
| û | 96 | 150 | U | 01/01/1900 | 01/01/9999 |
| ° | F8 | 248 | O | 01/01/1900 | 01/01/9999 |

DMFA - Annexe numéro 7: Codification des rémunérations

Message 1 : déclaration

Version: 2002/1

Date de diffusion:

30/04/2002

L'annexe est modifiée: Vous trouverez le détail des modifications -en gras- dans les documents Word et PDF

Contenu de l'annexe:



AN2002-1-1Fr7.doc



AN2002-1-1Fr7.doc



AN2002-1-1Fr7.xls



AN2002-1-1Fr7.txt



AN2002-1-1Fr7.xml

DMFA - Annexe numéro 8: Codification des temps de travail

Message 1 : déclaration

Version: 2002/1

Date de diffusion:

30/04/2002

L'annexe est modifiée: Vous trouverez le détail des modifications -en gras- dans les documents Word et PDF

Contenu de l'annexe:



AN2002-1-1Fr8.pdf



AN2002-1-1Fr8.doc



AN2002-1-1Fr8.xls



AN2002-1-1Fr8.txt



AN2002-1-1Fr8.xml

Codification des temps de travail

| Code | CTF | Libellé | DMFA | DRS | A partir de | Jusqu' à |
|-----------|-----------|--|------------|------------|------------------|------------------|
| 1 | 5 | toutes les données relatives au temps de travail couvertes par une rémunération avec cotisations ONSS, à l'exception des vacances légales et complémentaires | Yes | Yes | 1/01/1900 | 1/01/9999 |
| 10 | 1 | rémunération garantie deuxième semaine, jours fériés et jours de remplacement pendant la période de chômage temporaire, fonction de juge social, promotion sociale | Yes | Yes | 1/01/1900 | 1/01/9999 |
| 11 | 2 | incapacité de travail avec complément ou avance conformément à la CCT 12bis/13bis | Yes | Yes | 1/01/1900 | 1/01/9999 |
| 12 | 4 | vacances en vertu d'une CCT rendue obligatoire ou repos compensatoire secteur de la construction | Yes | Yes | 1/01/1900 | 1/01/9999 |
| 2 | 6 | vacances légales pour ouvriers | Yes | Yes | 1/01/1900 | 1/01/9999 |
| 20 | -- | Jours de repos compensatoire non rémunérés dans le cadre d'une diminution du temps de travail avec rémunération horaire majorée | Yes | Yes | 1/01/1900 | 1/01/9999 |
| 21 | 1bis | les jours de grève/lock-out | Yes | Yes | 1/01/1900 | 1/01/9999 |
| 22 | 9 | mission syndicale | Yes | Yes | 1/01/1900 | 1/01/9999 |
| 23 | 10 | jour de carence | Yes | Yes | 1/01/1900 | 1/01/9999 |
| 24 | 11 | congé pour raisons impérieuses sans maintien de la rémunération | Yes | Yes | 1/01/1900 | 1/01/9999 |
| 25 | 12 | devoirs civiques sans maintien de la rémunération, mandat public | Yes | Yes | 1/01/1900 | 1/01/9999 |
| 26 | 13 | obligations de milice | Yes | Yes | 1/01/1900 | 1/01/9999 |
| 3 | 7 | vacances complémentaires pour ouvriers | Yes | Yes | 1/01/1900 | 1/01/9999 |
| 30 | 8 | toutes les données relatives au temps de travail pour lesquelles l'employeur ne paye pas de rémunération ni d'indemnité, à l'exception de celles reprises sous un autre code | Yes | Yes | 1/01/1900 | 1/01/9999 |
| 4 | 3 | absence premier jour par suite d'intempéries secteur de la construction (rémunération incomplète) | Yes | Yes | 1/01/1900 | 1/01/9999 |
| 50 | 2. | maladie (maladie ou accident de droit commun et congé prophylactique) | Yes | Yes | 1/01/1900 | 1/01/9999 |
| 51 | 1. | protection de la maternité (mesure de protection de la maternité/repos de maternité, congé de paternité) | Yes | Yes | 1/01/1900 | 1/01/9999 |
| 60 | 3. | accident du travail | Yes | Yes | 1/01/1900 | 1/01/9999 |
| 61 | 4. | maladie professionnelle | Yes | Yes | 1/01/1900 | 1/01/9999 |
| 70 | 5. | chômage temporaire autre que les codes 71 et 72 | Yes | Yes | 1/01/1900 | 1/01/9999 |
| 71 | 6. | code spécifique chômage économique | Yes | Yes | 1/01/1900 | 1/01/9999 |
| 72 | 7. | code spécifique chômage temporaire pour cause d'intempérie | Yes | Yes | 1/01/1900 | 1/01/9999 |
| 73 | 8. | code jours couverts par une indemnité jeune travailleur | Yes | Yes | 1/01/1900 | 1/01/9999 |

DMFA - Annexe numéro 9: Numéros de fonction du personnel déclaré au forfait suivant l'indice de catégorie de l'employeur

Message 1 : déclaration

Version: 2002/1

Date de diffusion:

30/04/2002

L'annexe est modifiée: Vous trouverez le détail des modifications -en gras- dans les documents Word et PDF

Contenu de l'annexe:



AN2002-1-1Fr9.pdf



AN2002-1-1Fr9.doc



AN2002-1-1Fr9.xls



AN2002-1-1Fr9.txt



AN2002-1-1Fr9.xml

Numéros de fonction du personnel déclaré au forfait suivant l'indice de catégorie de l'employeur

| Code | Catégorie | Age | Fonction | A partir de | Jusqu' à |
|------|-----------|-----|--|-------------|-----------|
| 20 | 20 | - | Ouvreuses et préposées au vestiaire occupées dans les théâtres | 1/01/1900 | 1/01/9999 |
| 20 | 23 | - | Ouvreuses et préposées au vestiaire occupées dans les théâtres | 1/01/1900 | 1/01/9999 |
| 20 | 323 | - | Ouvreuses et préposées au vestiaire occupées dans les théâtres | 1/01/1900 | 1/01/9999 |
| 21 | 166 | - | Travailleurs occupés dans les établissements de bain et dans les entreprises exploitant des établissements de bain : garçon de cabine ou de bain | 1/01/1900 | 1/01/9999 |
| 22 | 166 | - | Travailleurs occupés dans les établissements de bain et dans les entreprises exploitant des établissements de bain : fille de cabine ou de bain | 1/01/1900 | 1/01/9999 |
| 23 | 166 | - | Travailleurs occupés dans les établissements de bain et dans les entreprises exploitant des établissements de bain : pédicure | 1/01/1900 | 1/01/9999 |
| 24 | 166 | - | Travailleurs occupés dans les établissements de bain et dans les entreprises exploitant des établissements de bain : masseur - masseuse | 1/01/1900 | 1/01/9999 |
| 25 | 20 | - | Ouvreuses et préposées au vestiaire occupées dans les salles de spectacles cinématographiques pendant au moins 40 heures/semaine | 1/01/1900 | 1/01/9999 |
| 25 | 23 | - | Ouvreuses et préposées au vestiaire occupées dans les salles de spectacles cinématographiques pendant au moins 40 heures/semaine | 1/01/1900 | 1/01/9999 |
| 25 | 323 | - | Ouvreuses et préposées au vestiaire occupées dans les salles de spectacles cinématographiques pendant au moins 40 heures/semaine | 1/01/1900 | 1/01/9999 |
| 26 | 166 | - | Préposés à la toilette | 1/01/1900 | 1/01/9999 |
| 26 | 20 | - | Ouvreuses et préposées au vestiaire occupées dans les autres entreprises de spectacle (à l'exclusion des théâtres) | 1/01/1900 | 1/01/9999 |
| 26 | 23 | - | Ouvreuses et préposées au vestiaire occupées dans les salles de spectacles cinématographiques pendant moins de 40 heures/semaine | 1/01/1900 | 1/01/9999 |
| 26 | 323 | - | Ouvreuses et préposées au vestiaire occupées dans les salles de spectacles cinématographiques pendant moins de 40 heures/semaine | 1/01/1900 | 1/01/9999 |
| 27 | 146 | - | Porteurs de bagages | 1/01/1900 | 1/01/9999 |
| 27 | 158 | - | Porteurs de bagages | 1/01/1900 | 1/01/9999 |
| 27 | 16 | - | Porteurs de bagages | 1/01/1900 | 1/01/9999 |
| 27 | 17 | - | Porteurs de bagages | 1/01/1900 | 1/01/9999 |
| 28 | 68 | - | Autres chauffeurs de taxis-camionnettes | 1/01/1900 | 1/01/9999 |
| 29 | 20 | - | Tous les autres travailleurs rémunérés au pourboire | 1/01/1900 | 1/01/9999 |
| 29 | 23 | - | Tous les autres travailleurs rémunérés au pourboire | 1/01/1900 | 1/01/9999 |
| 29 | 323 | - | Tous les autres travailleurs rémunérés au pourboire | 1/01/1900 | 1/01/9999 |
| 30 | 68 | | Chauffeurs de taxis-camionnettes : chauffeurs occupés à raison au maximum de 6 heures/jour et 30 heures/semaine | 1/01/1900 | 1/01/9999 |
| 32 | 146 | 15 | Chasseur | 1/01/1900 | 1/01/9999 |
| 32 | 158 | 15 | Chasseur | 1/01/1900 | 1/01/9999 |
| 32 | 16 | 15 | Chasseur | 1/01/1900 | 1/01/9999 |
| 32 | 17 | 15 | Chasseur | 1/01/1900 | 1/01/9999 |
| 33 | 146 | 16 | Chasseur | 1/01/1900 | 1/01/9999 |
| 33 | 158 | 16 | Chasseur | 1/01/1900 | 1/01/9999 |
| 33 | 16 | 16 | Chasseur | 1/01/1900 | 1/01/9999 |
| 33 | 17 | 16 | Chasseur | 1/01/1900 | 1/01/9999 |
| 34 | 146 | 17 | Adjoint chef chasseur | 1/01/1900 | 1/01/9999 |
| 34 | 158 | 17 | Adjoint chef chasseur | 1/01/1900 | 1/01/9999 |
| 34 | 16 | 17 | Adjoint chef chasseur | 1/01/1900 | 1/01/9999 |

| Code | Catégorie | Age | Fonction | A partir de | Jusqu' à |
|------|-----------|------------------|--|-------------|-----------|
| 34 | 17 | 17 | Adjoint chef chasseur | 1/01/1900 | 1/01/9999 |
| 35 | 146 | 18 | Chef chasseur | 1/01/1900 | 1/01/9999 |
| 35 | 158 | 18 | Chef chasseur | 1/01/1900 | 1/01/9999 |
| 35 | 16 | 18 | Chef chasseur | 1/01/1900 | 1/01/9999 |
| 35 | 17 | 18 | Chef chasseur | 1/01/1900 | 1/01/9999 |
| 36 | 146 | 19 | Chef chasseur | 1/01/1900 | 1/01/9999 |
| 36 | 158 | 19 | Chef chasseur | 1/01/1900 | 1/01/9999 |
| 36 | 16 | 19 | Chef chasseur | 1/01/1900 | 1/01/9999 |
| 36 | 17 | 19 | Chef chasseur | 1/01/1900 | 1/01/9999 |
| 37 | 146 | 20 | Chef chasseur | 1/01/1900 | 1/01/9999 |
| 37 | 158 | 20 | Chef chasseur | 1/01/1900 | 1/01/9999 |
| 37 | 16 | 20 | Chef chasseur | 1/01/1900 | 1/01/9999 |
| 37 | 17 | 20 | Chef chasseur | 1/01/1900 | 1/01/9999 |
| 38 | 146 | -,21,-,18,18,-,- | Voiturier,Portier,Bagagiste,Valet de chambre,Femme de chambre,Préposée à la toilette,Préposée au vestiaire | 1/01/1900 | 1/01/9999 |
| 38 | 158 | -,21,-,18,18,-,- | Voiturier,Portier,Bagagiste,Valet de chambre,Femme de chambre,Préposée à la toilette,Préposée au vestiaire | 1/01/1900 | 1/01/9999 |
| 38 | 16 | -,21,-,18,18,-,- | Voiturier,Portier,Bagagiste,Valet de chambre,Femme de chambre,Préposée à la toilette,Préposée au vestiaire | 1/01/1900 | 1/01/9999 |
| 38 | 17 | -,21,-,18,18,-,- | Voiturier,Portier,Bagagiste,Valet de chambre,Femme de chambre,Préposée à la toilette,Préposée au vestiaire | 1/01/1900 | 1/01/9999 |
| 39 | 146 | 21 | Concierge | 1/01/1900 | 1/01/9999 |
| 39 | 158 | 21 | Concierge | 1/01/1900 | 1/01/9999 |
| 39 | 16 | 21 | Concierge | 1/01/1900 | 1/01/9999 |
| 39 | 17 | 21 | Concierge | 1/01/1900 | 1/01/9999 |
| 40 | 146 | 23 | Chef concierge | 1/01/1900 | 1/01/9999 |
| 40 | 158 | 23 | Chef concierge | 1/01/1900 | 1/01/9999 |
| 40 | 16 | 23 | Chef concierge | 1/01/1900 | 1/01/9999 |
| 40 | 17 | 23 | Chef concierge | 1/01/1900 | 1/01/9999 |
| 41 | 146 | 19 | Valet de chambre, femme de chambre | 1/01/1900 | 1/01/9999 |
| 41 | 158 | 19 | Valet de chambre, femme de chambre | 1/01/1900 | 1/01/9999 |
| 41 | 16 | 19 | Valet de chambre, femme de chambre | 1/01/1900 | 1/01/9999 |
| 41 | 17 | 19 | Valet de chambre, femme de chambre | 1/01/1900 | 1/01/9999 |
| 43 | 146 | 15 | Apprenti de salle | 1/01/1900 | 1/01/9999 |
| 43 | 158 | 15 | Apprenti de salle | 1/01/1900 | 1/01/9999 |
| 43 | 16 | 15 | Apprenti de salle | 1/01/1900 | 1/01/9999 |
| 43 | 17 | 15 | Apprenti de salle | 1/01/1900 | 1/01/9999 |
| 44 | 146 | 16 | Apprenti de salle | 1/01/1900 | 1/01/9999 |
| 44 | 158 | 16 | Apprenti de salle | 1/01/1900 | 1/01/9999 |
| 44 | 16 | 16 | Apprenti de salle | 1/01/1900 | 1/01/9999 |
| 44 | 17 | 16 | Apprenti de salle | 1/01/1900 | 1/01/9999 |
| 45 | 146 | 17 | Commis débarrasseur | 1/01/1900 | 1/01/9999 |
| 45 | 158 | 17 | Commis débarrasseur | 1/01/1900 | 1/01/9999 |
| 45 | 16 | 17 | Commis débarrasseur | 1/01/1900 | 1/01/9999 |
| 45 | 17 | 17 | Commis débarrasseur | 1/01/1900 | 1/01/9999 |
| 46 | 146 | | Commis de suite,Commis de suite banquet,Commis barman,Commis d'étage | 1/01/1900 | 1/01/9999 |
| 46 | 158 | | Commis de suite,Commis de suite banquet,Commis barman,Commis d'étage | 1/01/1900 | 1/01/9999 |

| Code | Catégorie | Age | Fonction | A partir de | Jusqu' à |
|------|-----------|-----|---|-------------|-----------|
| 46 | 16 | | Commis de suite,Commis de suite banquet,Commis barman,Commis d'étage | 1/01/1900 | 1/01/9999 |
| 46 | 17 | | Commis de suite,Commis de suite banquet,Commis barman,Commis d'étage | 1/01/1900 | 1/01/9999 |
| 47 | 146 | 19 | Commis de rang,Garçon de banquet | 1/01/1900 | 1/01/9999 |
| 47 | 158 | 19 | Commis de rang,Garçon de banquet | 1/01/1900 | 1/01/9999 |
| 47 | 16 | 19 | Commis de rang,Garçon de banquet | 1/01/1900 | 1/01/9999 |
| 47 | 17 | 19 | Commis de rang,Garçon de banquet | 1/01/1900 | 1/01/9999 |
| 48 | 146 | | 1/2 chef de rang,1/2 chef de rang banquet,Commis barman | 1/01/1900 | 1/01/9999 |
| 48 | 158 | | 1/2 chef de rang,1/2 chef de rang banquet,Commis barman | 1/01/1900 | 1/01/9999 |
| 48 | 16 | 20 | 1/2 chef de rang,1/2 chef de rang banquet,Commis barman | 1/01/1900 | 1/01/9999 |
| 48 | 17 | | 1/2 chef de rang,1/2 chef de rang banquet,Commis barman | 1/01/1900 | 1/01/9999 |
| 49 | 146 | 21 | Garçon de restaurant,Chef de rang restaurant, Garçon de banquet, Chef de rang banquet,Garçon de brasserie, taverne, bistro,Garçon de café,Barman,Garçon d'étage | 1/01/1900 | 1/01/9999 |
| 49 | 158 | 21 | Garçon de restaurant,Chef de rang restaurant, Garçon de banquet, Chef de rang banquet,Garçon de brasserie, taverne, bistro,Garçon de café,Barman,Garçon d'étage | 1/01/1900 | 1/01/9999 |
| 49 | 16 | 21 | Garçon de restaurant,Chef de rang restaurant,Garçon de banquet,Chef de rang banquet,Garçon de brasserie, taverne, bistro,Garçon de café,Barman,Garçon d'étage | 1/01/1900 | 1/01/9999 |
| 49 | 17 | 21 | Garçon de restaurant,Chef de rang restaurant,Garçon de banquet,Chef de rang banquet,Garçon de brasserie, taverne, bistro,Garçon de café,Barman,Garçon d'étage | 1/01/1900 | 1/01/9999 |
| 50 | 146 | 22 | Premier chef de rang,Sommelier,Premier chef de rang banquet,Responsable barman | 1/01/1900 | 1/01/9999 |
| 50 | 158 | 22 | Premier chef de rang,Sommelier,Premier chef de rang banquet,Responsable barman | 1/01/1900 | 1/01/9999 |
| 50 | 16 | 22 | Premier chef de rang,Sommelier,Premier chef de rang banquet,Responsable barman | 1/01/1900 | 1/01/9999 |
| 50 | 17 | 22 | Premier chef de rang,Sommelier,Premier chef de rang banquet,Responsable barman | 1/01/1900 | 1/01/9999 |
| 51 | 146 | 23 | Maître d'hôtel restaurant,Maître d'hôtel banquet,Maître d'hôtel roomservice | 1/01/1900 | 1/01/9999 |
| 51 | 158 | 23 | Maître d'hôtel restaurant,Maître d'hôtel banquet,Maître d'hôtel roomservice | 1/01/1900 | 1/01/9999 |
| 51 | 16 | 23 | Maître d'hôtel restaurant,Maître d'hôtel banquet,Maître d'hôtel roomservice | 1/01/1900 | 1/01/9999 |
| 51 | 17 | 23 | Maître d'hôtel restaurant,Maître d'hôtel banquet,Maître d'hôtel roomservice | 1/01/1900 | 1/01/9999 |
| 52 | 146 | - | Assistant maître d'hôtel restaurant, Assistant maître d'hôtel banquet, Assistant maître d'hôtel roomservice | 1/01/1900 | 1/01/9999 |
| 52 | 158 | - | Assistant maître d'hôtel restaurant, Assistant maître d'hôtel banquet, Assistant maître d'hôtel roomservice | 1/01/1900 | 1/01/9999 |
| 52 | 16 | - | Assistant maître d'hôtel restaurant, Assistant maître d'hôtel banquet, Assistant maître d'hôtel roomservice | 1/01/1900 | 1/01/9999 |
| 52 | 17 | - | Assistant maître d'hôtel restaurant, Assistant maître d'hôtel banquet, Assistant maître d'hôtel roomservice | 1/01/1900 | 1/01/9999 |
| 81 | 19 | - | Marins pêcheurs : équipage des bâtiments de pêche à l'exception des apprentis mousses | 1/01/1900 | 1/01/9999 |
| 82 | 19 | - | Marins pêcheurs : apprentis mousses | 1/01/1900 | 1/01/9999 |
| 99 | 193 | - | Travailleur saisonnier dans le secteur de l'agriculture | 1/01/1900 | 1/01/9999 |
| 99 | 194 | - | Travailleur saisonnier dans le secteur de l'horticulture | 1/01/1900 | 1/01/9999 |

DMFA - Annexe numéro dmfas01: Description technique d'un fichier DmfA

Message 1 : déclaration

Version: 2002/1

Annexe supprimée

Date de diffusion:

30/04/2002

Contenu de l'annexe:



AN2001-3-1FRdmfas01.p



AN2001-3-1FRdmfas01.doc

Description technique d'un fichier DmfA

Version 9 draft

Date : 21 décembre 2001

Table des matières

| | |
|---|-----------|
| 1. INTRODUCTION..... | 3 |
| 2. LA STRUCTURE D'UN FICHIER DMFA..... | 4 |
| 2.1. LÉGENDE : | 5 |
| 2.2. LA STRUCTURE..... | 5 |
| 2.2.1. <i>Racine.....</i> | 5 |
| 2.2.2. <i>Une déclaration.....</i> | 6 |
| 2.2.3. <i>Formulaire</i> | 9 |
| 2.2.4. <i>Références</i> | 9 |
| 2.2.5. <i>Déclaration Employeur.....</i> | 10 |
| 2.2.6. <i>Personne physique</i> | 9 |
| 2.2.7. <i>Ligne travailleur.....</i> | 12 |
| 2.2.8. <i>Occupation.....</i> | 15 |
| 2.2.9. <i>Cotisation ordinaire.....</i> | 16 |
| 2.2.10. <i>Déduction.....</i> | 17 |
| 2.2.11. <i>Cotisation travailleur statutaire licencié.....</i> | 18 |
| 2.2.12. <i>Cotisation étudiant.....</i> | 18 |
| 2.2.13. <i>Cotisation prépensionné.....</i> | 19 |
| 2.2.14. <i>Cotisation non-liée à une personne physique.....</i> | 19 |
| 2.2.15. <i>Indemnité relatives aux Accidents du travail et aux Maladies Professionnelles.....</i> | 20 |
| 2.2.16. <i>Prestation.....</i> | 20 |
| 2.2.17. <i>Rémunération.....</i> | 21 |
| 3. LA DESCRIPTION TECHNIQUE D'UN FICHIER DMFA..... | 22 |
| 3.1. ENONCÉ DE L'ILLUSTRATION..... | 22 |
| 3.2. ILLUSTRATION | 23 |
| 4. LE FICHIER "PARAMÈTRES" OU SCHÉMA | 25 |

1. Introduction

Le présent document décrit la structure et le format d'un ensemble de DmfA transmises dans un fichier; Ceci ne concerne pas le futur formulaire DmfA qui pourra être complété en se connectant au site *Web* de la sécurité sociale.

Il est important de noter que la structure du message DmfA sous un format XML telle qu'elle est décrite dans le présent document n'est pas définitive.

Avant d'exposer la description technique d'un fichier DmfA à travers une illustration, nous en présentons, au moyen de schémas, sa structure.

2. La structure d'un fichier DmfA

Structure générale d'une DmfA

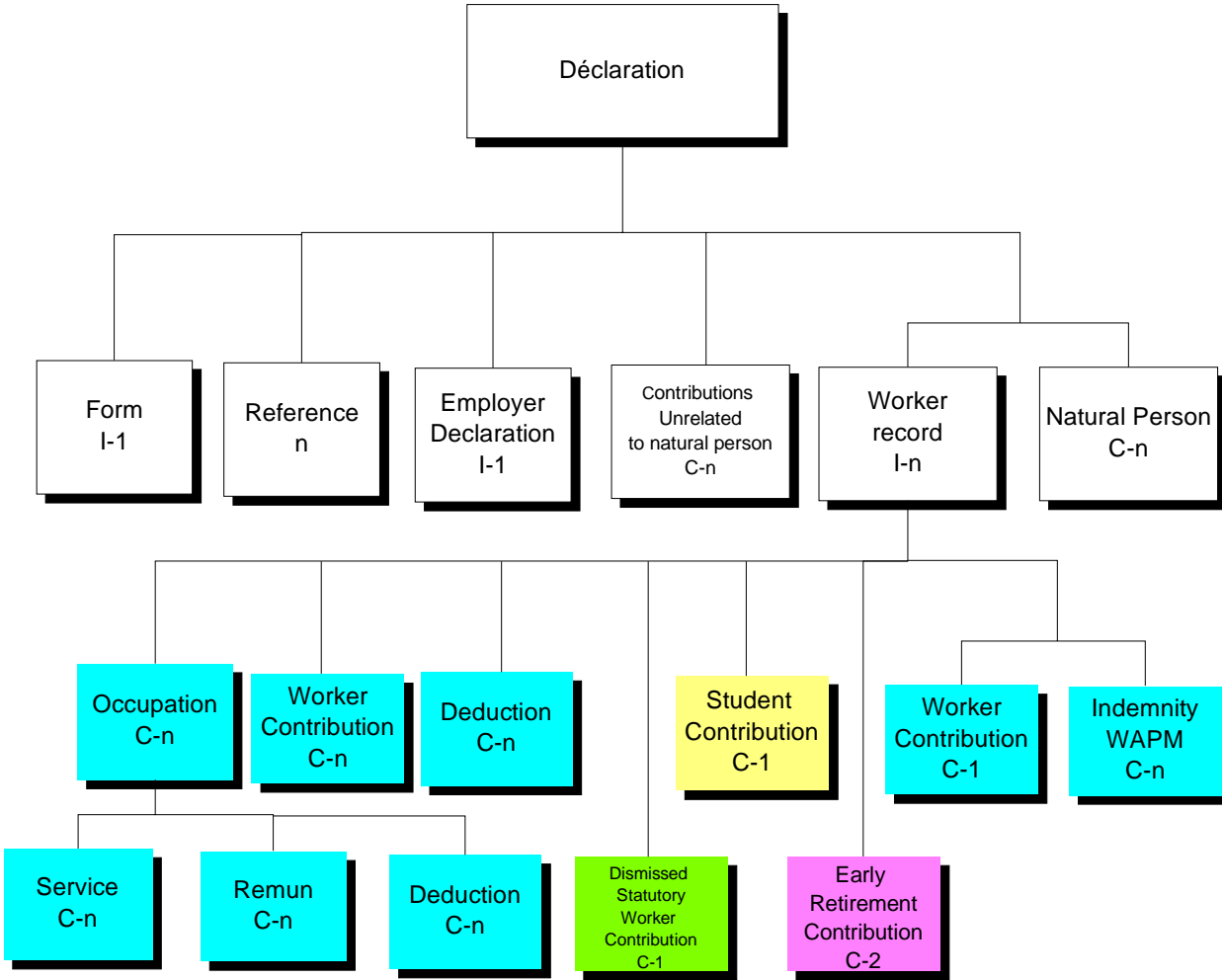

I= indispensable
 C= conditionnel (Obligatoire si)
 n= plusieurs

Par bloc fonctionnel, le schéma détaillé de chacun d'eux est décrit ci-dessous.

2.1. Légende :

Dans chaque rectangle, vous retrouvez traduit en anglais les noms des blocs fonctionnels ou des données décrites dans le glossaire DmfA



Si un élément, un champ, une valeur est optionnelle, il sera représenté en pointillé. La condition de présence «Obligatoire si» sera représentée de la sorte.

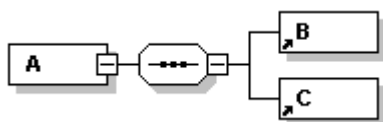

Signifie que les éléments qui suivent doivent être transmis dans l'ordre spécifié dans le schéma. L'élément « A » est composé de la séquence de « B » suivi de « C », et dans cet ordre.

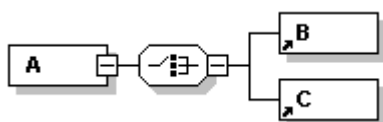

signifie que l'élément « A » est composé soit de « B », soit de « C » (choix exclusif)

2.2. La structure

Toute transmission de déclarations DmfA s'effectuera selon une structure XML dont les schémas XML sont précisés plus bas. Tout document XML est basé sur une structure arborescente ne comportant qu'un et un seul élément « racine » ou « root » intitulé ici "DclMessage".

En accompagnement des schémas, vous trouverez le code XML correspondant.

2.2.1. Racine

Dans un message on trouve une séquence d'une ou plusieurs déclarations (*Dmfa*).

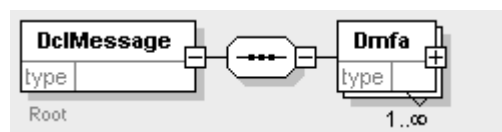

```
<?xml version="1.0" encoding="UTF-8"?>
<DclMessage xmlns:xsi="http://www.w3.org/2001/XMLSchema-instance"
xsi:noNamespaceSchemaLocation="DMFA.xsd">
  <Dmfa Block="YES">
    CORPS D'UNE DECLARATION, VOIR LE POINT 2.2.2
  </Dmfa>
</DclMessage>
```

DMFA.xsd est la référence au schéma XML à partir duquel la vérification du document sera faite. Un document XML serait compris entre les balises

```
<DclMessage xmlns:xsi="http://www.w3.org/2001/XMLSchema-instance"
xsi:noNamespaceSchemaLocation="DMFA.xsd"> et </DclMessage>.
```

Chaque déclaration sera entre les balises <Dmfa> et </Dmfa>, on peut en avoir plusieurs.

L'attribut `Block="YES"` est indispensable car il est utilisé lors du traitement des données. Il signale les blocs au système. Comme vous pourrez le constater dans le document, cet attribut se retrouve dans la majorité des balises ouvrant un bloc.

2.2.2. Une déclaration

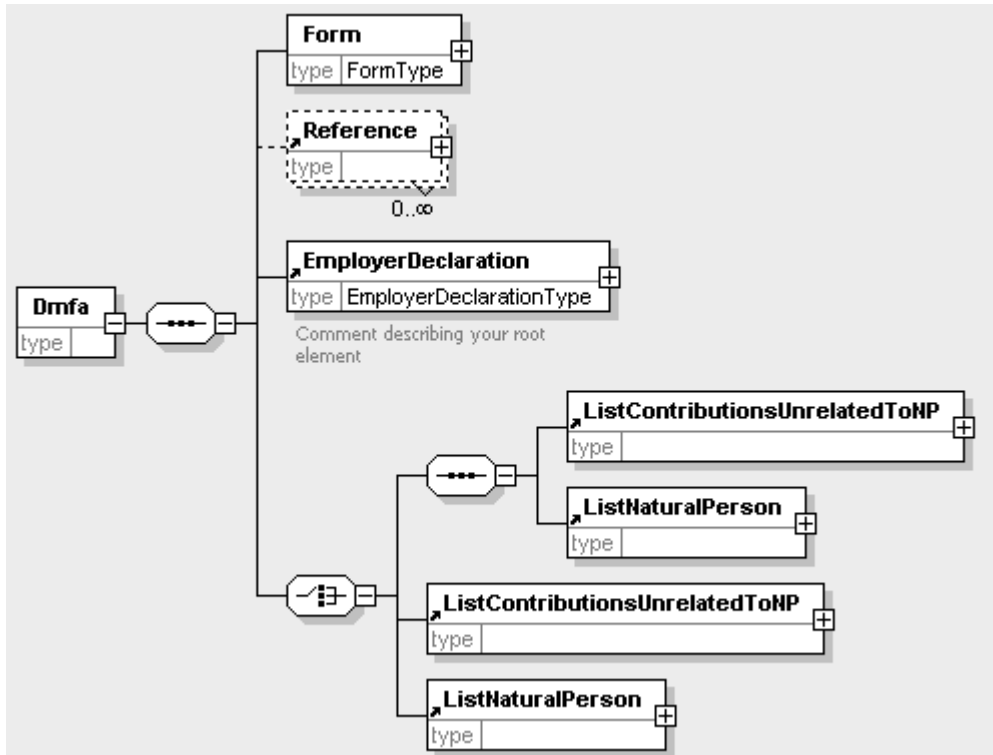

Dans chaque déclaration, on aurait la séquence suivante:

```

<Dmfa Block="YES">
  <Form Block="YES" SequenceNr="1">
    CORPS DU FORMULAIRE, VOIR 2.2.3
  </Form>
  <Reference Block="YES">
    CORPS DES RÉFÉRENCES, VOIR 2.2.4
  </Reference>
  <EmployerDeclaration Block="YES">
    CORPS DE LA DÉCLARATION EMPLOYEUR, VOIR 2.2.5
  </EmployerDeclaration>
  <ListContributionsUnrelatedToNP>
    <ContributionsUnrelatedToNP Block="YES">
      CORPS DES COTISATION NON-LIEE A UNE PERSONNE PHYSIQUE, VOIR 2.2.14
    </ContributionsUnrelatedToNP>
  </ListContributionsUnrelatedToNP>
  <ListNaturalPerson>
    <NaturalPerson Block="YES" SequenceNbr="1">
      CORPS DE LA PERSONNE PHYSIQUE, VOIR 2.2.3
    </NaturalPerson>
    <WorkerRecord Block="YES">
      CORPS DE LA LIGNE TRAVAILLEUR, VOIR 2.2.7
    </WorkerRecord>
  </ListNaturalPerson>
</Dmfa>

```

Le bloc `Form` est obligatoire et est composé, si je me réfère au glossaire `Dmfa`, de données permettant d'identifier un formulaire. Un formulaire correspond à une et une seule déclaration. L'attribut `SequenceNr`, qui n'est pas représenté graphiquement, est expliqué dans le Glossaire de la `Dmfa`.

Une déclaration peut avoir zéro, une ou plusieurs références (Reference).

Dans le bloc `EmployerDeclaration`, on trouvera les données relatives à une déclaration trimestrielle.

Enfin une déclaration (`Dmfa`) sera composée de zéro ou plusieurs blocs "Cotisation non liée à une personne physique" (`Contributions unrelated to NP`) et de zéro ou plusieurs blocs "Personne physique" (`NaturalPerson`) associé à un ou plusieurs blocs "Ligne travailleur" (`WorkerRecord`). Au minimum, sera transmis soit un bloc "Cotisation non liée à une personne physique" soit un bloc "Personne physique" et un bloc "Ligne travailleur".

Une "liste de cotisation non liée à une personne physique" est composée d'au moins un bloc "Cotisation non liée à une personne physique" (`Contributions unrelated to NP`).

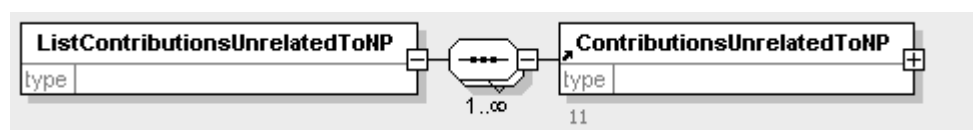

```
<ListContributionsUnrelatedToNP>
  <ContributionsUnrelatedToNP Block="YES">
    CORPS DES COTISATION NON-LIEE A UNE PERSONNE PHYSIQUE, VOIR 2.2.14
  </ContributionsUnrelatedToNP>
</ListContributionsUnrelatedToNP>
```

Comme le montre le schéma ci-dessous, la "liste de personne physique" comporte des séquences d'un bloc `Personne Physique` (`NaturalPerson`) suivi d'un ou plusieurs blocs `Ligne travailleur` (`WorkerRecord`).

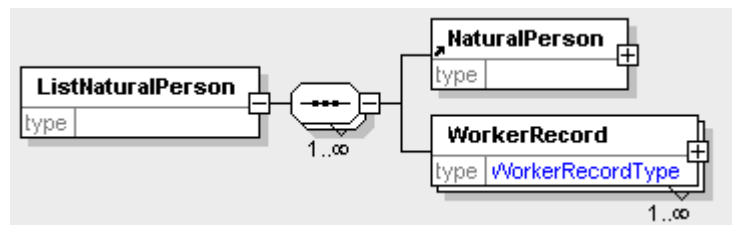

```
<ListNaturalPerson>
  <NaturalPerson Block="YES" SequenceNbr="1">
    CORPS DE LA PERSONNE PHYSIQUE, VOIR 2.2.3
  </NaturalPerson>
  <WorkerRecord Block="YES">
    CORPS DE LA LIGNE TRAVAILLEUR, VOIR 2.2.7
  </WorkerRecord>
</ListNaturalPerson>
```

Dans le code, pour chaque enregistrement, un bloc "Personne Physique" (NaturalPerson) est suivi de un ou plusieurs blocs "Ligne travailleur" (WorkerRecord).

Dans l'exemple ci-dessous, nous avons deux "Personnes physiques" dont la première est accompagnée de deux "Ligne travailleur" et la seconde d'une seule.

```
<ListNaturalPerson>
  <NaturalPerson Block="YES" SequenceNbr="1">
    CORPS DE LA PERSONNE PHYSIQUE
  </NaturalPerson>
  <WorkerRecord Block="YES">
    CORPS DE LA LIGNE TRAVAILLEUR
  </WorkerRecord>
  <WorkerRecord Block="YES">
    CORPS DE LA LIGNE TRAVAILLEUR
  </WorkerRecord>
  <NaturalPerson Block="YES" SequenceNbr="2">
    CORPS DE LA PERSONNE PHYSIQUE
  </NaturalPerson>
  <WorkerRecord Block="YES">
    CORPS DE LA LIGNE TRAVAILLEUR
  </WorkerRecord>
</ListNaturalPerson>
```

Le SequenceNbr est, si on se réfère au Glossaire, le numéro de suite des "Personnes physiques" au sein d'une déclaration.

2.2.3. Formulaire

Un bloc formulaire accompagne toujours une déclaration.

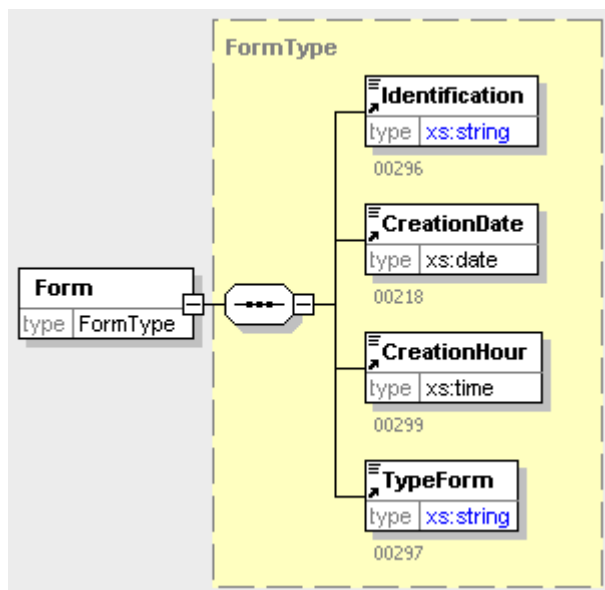

En ce qui concerne les données qui doivent se trouver entre les différentes balises du Formulaire, les informations à propos de leur format se trouvent dans le Glossaire DmFA.

```
<Form Block="YES" SequenceNr="1" >
  <Identification>DMFA</Identification>
  <CreationDate>1967-08-13</CreationDate>
  <CreationHour>13:20:00-05:00</CreationHour>
  <TypeForm>RE</TypeForm>
</Form>
```

Dans notre cas, entre les balises Identification, on aura toujours DMFA.

2.2.4. Références

Elles sont relatives à un formulaire.

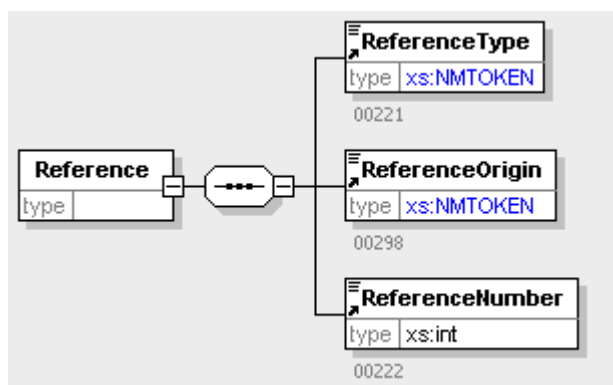

Ici aussi, voir le Glossaire à propos des données entre les balises.

```
<Reference Block="YES" >
  <ReferenceType>1</ReferenceType>
  <ReferenceOrigin>1</ReferenceOrigin>
  <ReferenceNumber>123456</ReferenceNumber>
</Reference>
```

2.2.5. Déclaration Employeur

Ce bloc contient les données relatives à la déclaration d'un employeur (Numéro ONSS, Notion de curatelle, Année-Trimestre de la déclaration,...).

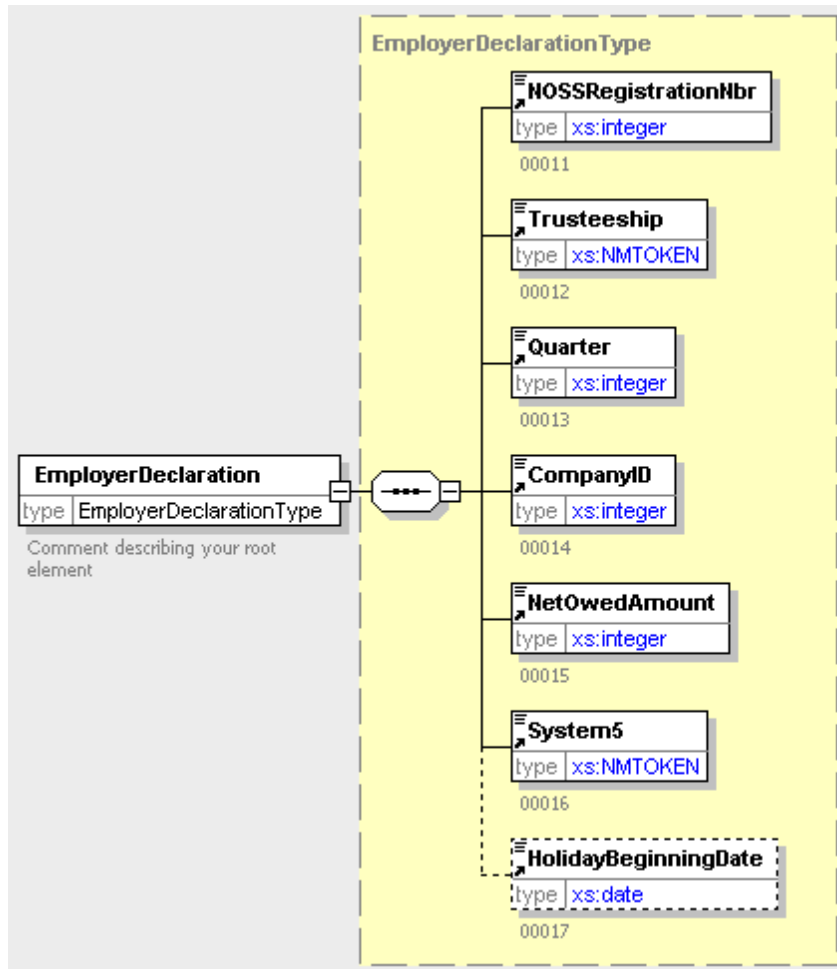

Voir le glossaire en ce qui concerne le format des données contenues dans les balises.

```
<EmployerDeclaration Block="YES" >
  <NOSSRegistrationNbr>599999999</NOSSRegistrationNbr>
  <Trusteeship>0</Trusteeship>
  <Quarter>20001</Quarter>
  <CompanyID>999999999</CompanyID>
  <NetOwedAmount>100000</NetOwedAmount>
  <System5>0</System5>
  <HolidayBeginningDate>1967-08-13</HolidayBeginningDate>
</EmployerDeclaration>
```

2.2.6. Personne physique

Par personne physique (NaturalPerson) seront obligatoirement transmises des données du Bloc "Personne physique" suivant l'ordre spécifié dans le schéma. Seule l'adresse est optionnelle. Lorsque l'adresse est transmise, les éléments "Rue, Numéro, code postal, commune et pays" sont obligatoires. Les éléments de l'adresse seront aussi transmis suivant l'ordre spécifié dans le schéma.

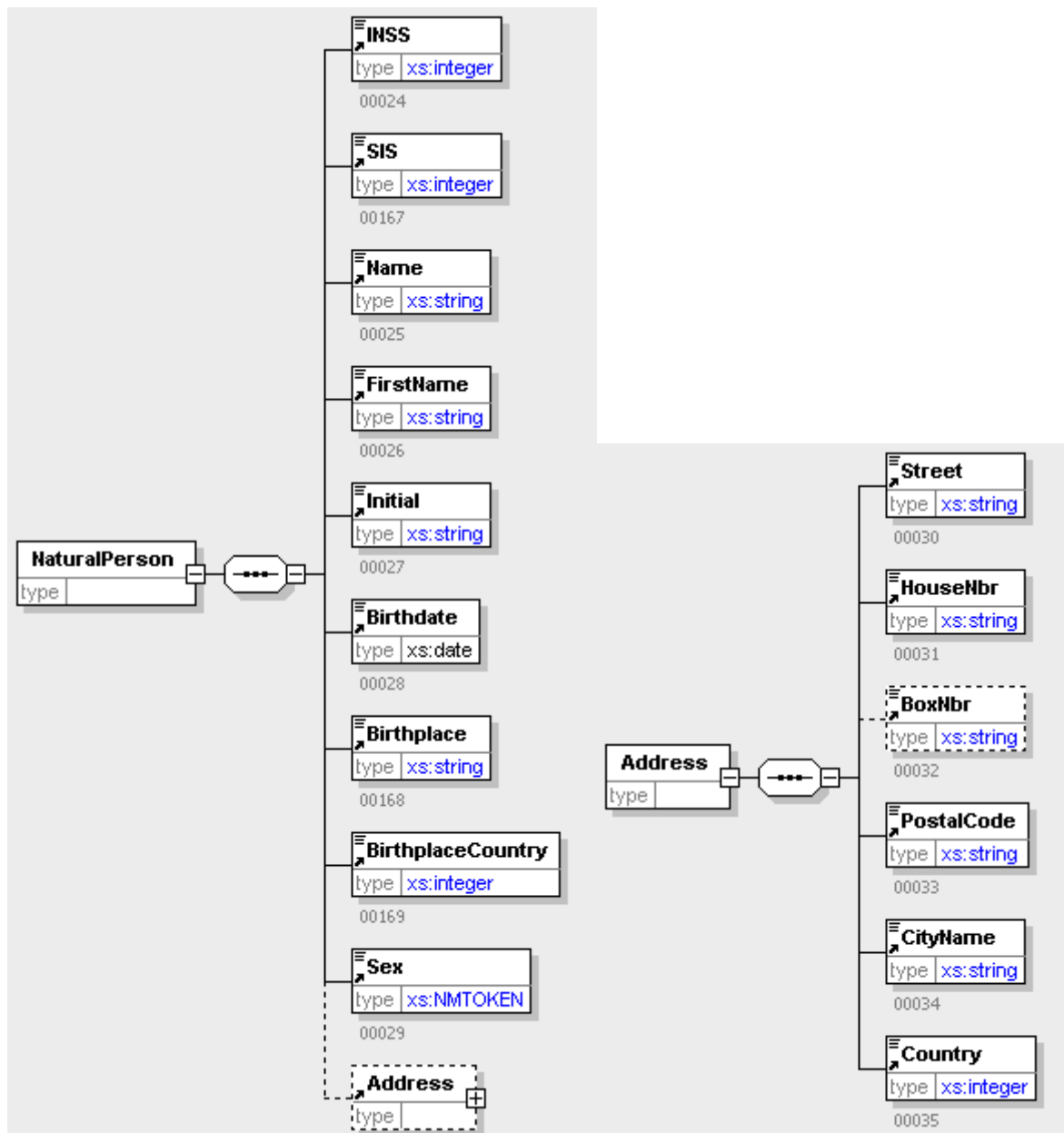

Les lignes ci-dessous décrivent le bloc Personne Physique (NaturalPerson) avec le bloc Adresse (Address). Comme vous pouvez le constater, le bloc "Adresse" se trouve dans le bloc "Personne Physique".

```

<NaturalPerson Block="Yes" SequenceNbr="1">
  <INSS>9999999999</INSS>
  <SIS>9999999999</SIS>
  <Name>String</Name>
  <FirstName>String</FirstName>
  <Initial>S</Initial>
  <Birthdate>1967-08-13</Birthdate>
  <Birthplace>String</Birthplace>
  <BirthplaceCountry>99999</BirthplaceCountry>
  <Sex>1</Sex>
  <Address>
    <Street>String</Street>
    <HouseNbr>Strin</HouseNbr>
    <BoxNbr>Stri</BoxNbr>
    <PostalCode>String</PostalCode>
    <CityName>String</CityName>
    <Country>99999</Country>
  </Address>
</NaturalPerson>

```

Le bloc "Personne physique" sera obligatoirement accompagné d'un ou plusieurs blocs "Ligne travailleur" (`WorkerRecord`).

Le numéro de suite de personne physique est un attribut (`SequenceNbr`) du bloc fonctionnel "Personne Physique". Un attribut n'est pas représenté graphiquement.

2.2.7. Ligne travailleur

Par ligne travailleur seront obligatoirement transmises des données du bloc "Ligne travailleur" (`WorkerRecord`) suivant l'ordre spécifié. Les données "Frontalier, activité par rapport au risque et le numéro d'identification de l'unité locale" seront seulement transmises si les conditions de présence sont remplies.

On peut avoir plusieurs blocs "Ligne travailleur" pour un bloc "Personne physique".

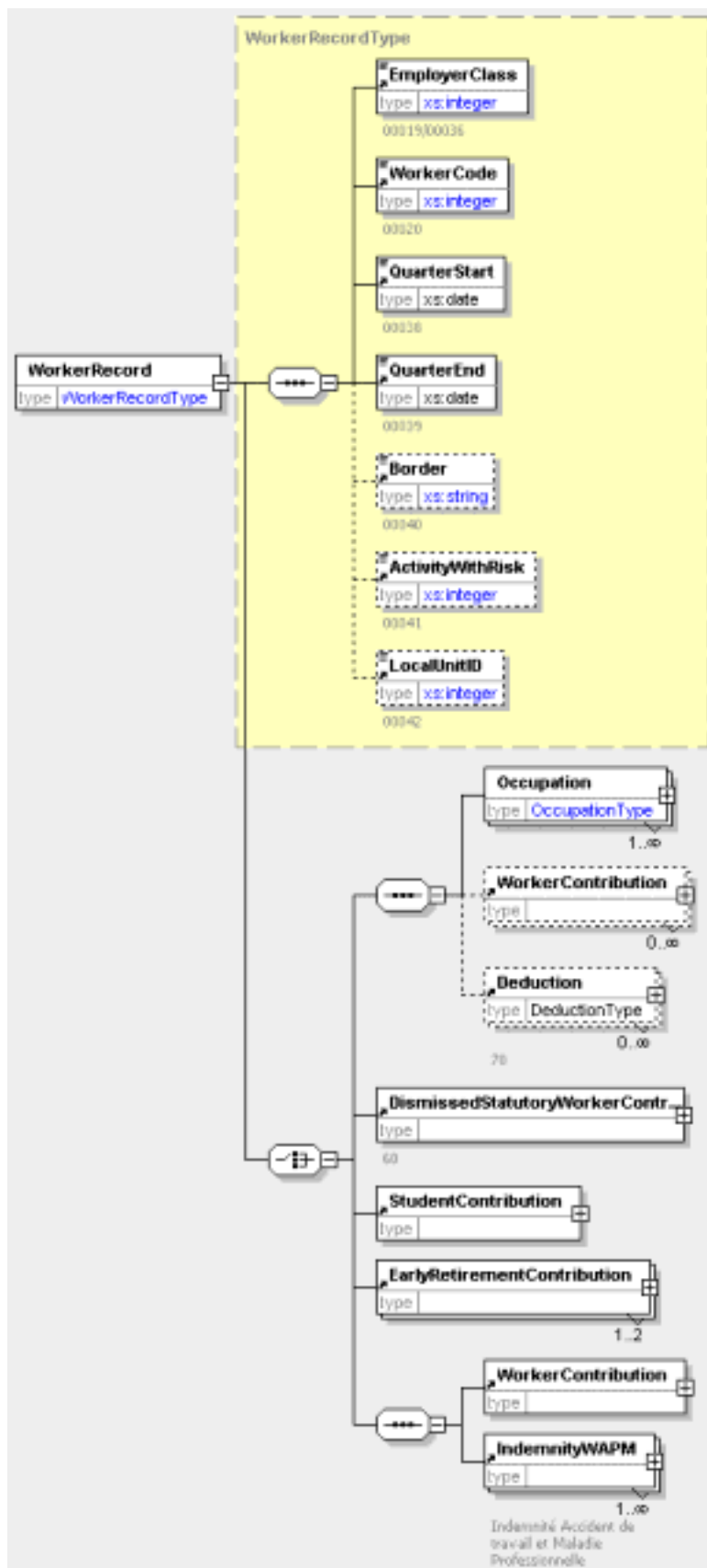

```

<WorkerRecord Block="YES">
  <EmployerClass>0</EmployerClass>
  <WorkerCode>1</WorkerCode>
  <QuarterStart>1967-08-13</QuarterStart>
  <QuarterEnd>1967-08-13</QuarterEnd>
  <Border>*</Border>
  <ActivityWithRisk>999</ActivityWithRisk>
  <LocalUnitID>999999999</LocalUnitID>
    + AUTRE(S) BLOC(S), VOIR CI-DESSOUS
</WorkerRecord>

```

Pour une ligne travailleur, nous pouvons avoir, en fonction des conditions (obligatoire si = C)

- soit une ou plusieurs occupations accompagnées chacune en général (Exception: parfois pour les interruptions de carrière) de prestations (Service) ou de rémunérations ou de déductions et de zéro ou plusieurs cotisations ordinaires ou déductions;

```

<Occupation Block="YES" SequenceNbr="1">
  CORPS DE L'OCCUPATION, VOIR 2.2.8
</Occupation>
<WorkerContribution Block="YES">
  CORPS DE LA COTISATION ORDINAIRE, VOIR 2.2.9
</WorkerContribution>
<Deduction Block="YES">
  CORPS DE LA DÉDUCTION, VOIR 2.2.10
</Deduction>

```
- soit une cotisation "Statutaire Licencié" (DismissedStatutoryWorkerContribution);

```

<DismissedStatutoryWorkerContribution Block="YES">
  CORPS DE LA COTISATION TRAVAILLEUR STATUTAIRE LICENCIE, VOIR 2.2.11
</DismissedStatutoryWorkerContribution>

```
- soit une cotisation "Etudiant" (StudentContribution);

```

<StudentContribution Block="YES">
  CORPS DE LA COTISATION ÉTUDIANT, VOIR 2.2.12
</StudentContribution>

```
- soit une à deux cotisations "Pré-pensionné" (EarlyRetirementContribution);

```

<EarlyRetirementContribution Block="YES">
  CORPS DE LA COTISATION "PRÉ-PENSIONNÉ", VOIR 2.2.13
</EarlyRetirementContribution>

```
- soit une et une seule cotisation ordinaire (WorkerContribution) accompagnant 1 ou plusieurs bloc Indemnités relatives aux Accidents du travail et aux Maladies Professionnelles (IndemnityWAPM).



```

<WorkerContribution Block="YES">
  CORPS D'UNE COTISATION, VOIR 2.2.9
</WorkerContribution>
<IndemnityWAMP Block="YES">
  CORPS DES INDEMNITÉS Acc Trav et Mal Prof, VOIR 2.2.15
</IndemnityWAMP>

```

Les occupations et cotisations diverses sont schématiquement visualisées ci-dessous, leur définition n'appelle pas de remarques particulières ; elles suivent de très près les définitions du glossaire.

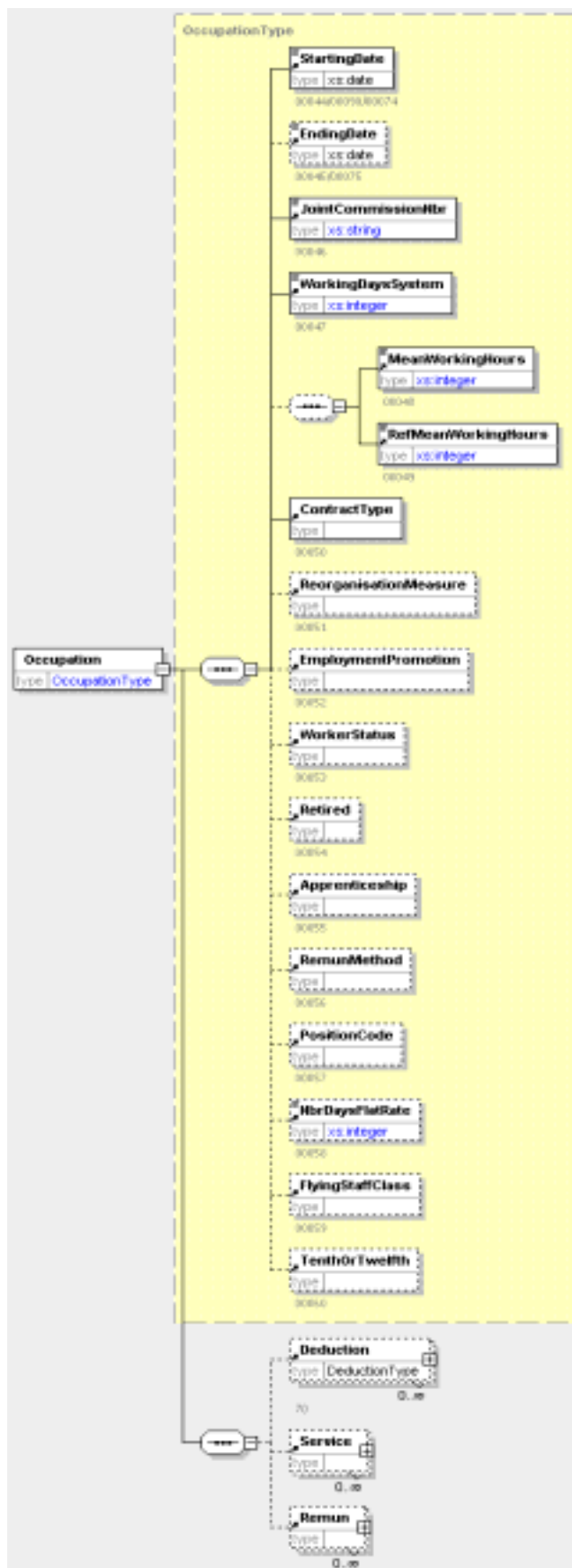
2.2.8. Occupation



```

<Occupation Block="YES" SequenceNbr="1">
  <StartingDate>1967-08-13</StartingDate>
  <EndingDate>1967-08-13</EndingDate>
  <JointCommissionNbr>000x00</JointCommissionNbr>
  <WorkingDaysSystem>700</WorkingDaysSystem>
  <MeanWorkingHours>4800</MeanWorkingHours>
  <RefMeanWorkingHours>4800</RefMeanWorkingHours>
  <ContractType>0</ContractType>
  <ReorganisationMeasure>999</ReorganisationMeasure>
  <EmploymentPromotion>999</EmploymentPromotion>
  <WorkerStatus>A</WorkerStatus>
  <Retired>P</Retired>
  <Apprenticeship>1</Apprenticeship>
  <RemunMethod>1</RemunMethod>
  <PositionCode>99</PositionCode>
  <NbrDaysFlatRate>112</NbrDaysFlatRate>
  <FlyingStaffClass>1</FlyingStaffClass>
  <TenthOrTwelfth>10</TenthOrTwelfth>
  <Deduction Block="YES">
    CORPS DE LA DÉDUCTION, VOIR 2.2.10
  </Deduction>
  <Service Block="YES" SequenceNbr="1">
    CORPS DE LA PRESTATION, VOIR 2.2.16
  </Service>
  <Remun Block="YES" SequenceNbr="1">
    CORPS DE LA RÉMUNÉRATION, VOIR 2.2.17
  </Remun>
</Occupation>

```

Le numéro d'occupation est un attribut (SequenceNbr). Un attribut n'est pas représenté graphiquement.

2.2.9. Cotisation ordinaire

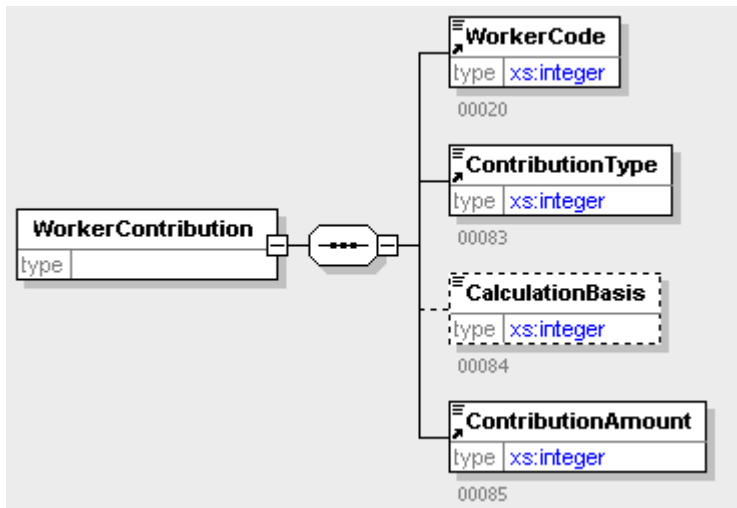

```

<WorkerContribution Block="YES">
  <WorkerCode>1</WorkerCode>
  <ContributionType>0</ContributionType>
  <CalculationBasis>9999999999</CalculationBasis>
  <ContributionAmount>9999999999</ContributionAmount>
</WorkerContribution>

```

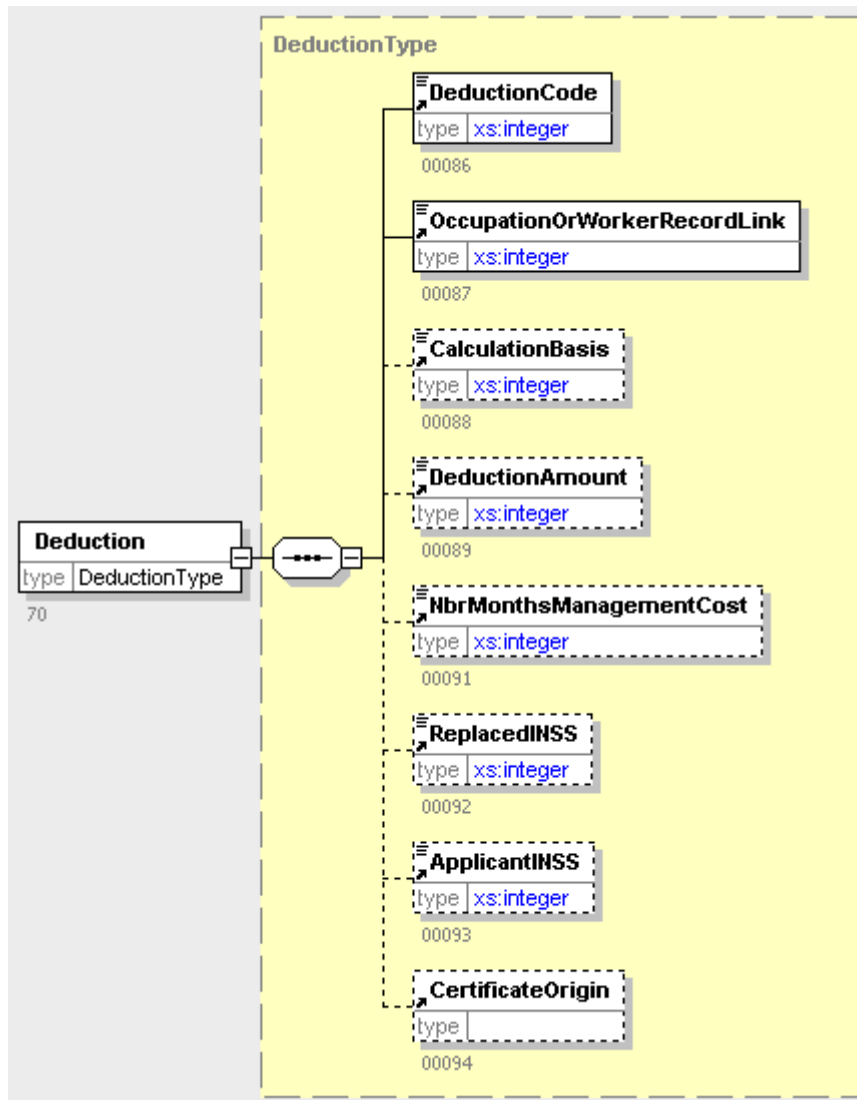

2.2.10. Déduction



```

<Deduction Block="YES">
  <DeductionCode>9999</DeductionCode>
  <OccupationOrWorkerRecordLink>99</OccupationOrWorkerRecordLink>
  <CalculationBasis>1</CalculationBasis>
  <DeductionAmount>9999999999</DeductionAmount>
  <NbrMonthsManagementCost>3</NbrMonthsManagementCost>
  <ReplacedINSS>9999999999</ReplacedINSS>
  <ApplicantINSS>9999999999</ApplicantINSS>
  <CertificateOrigin>9999999999</CertificateOrigin>
</Deduction>
  
```

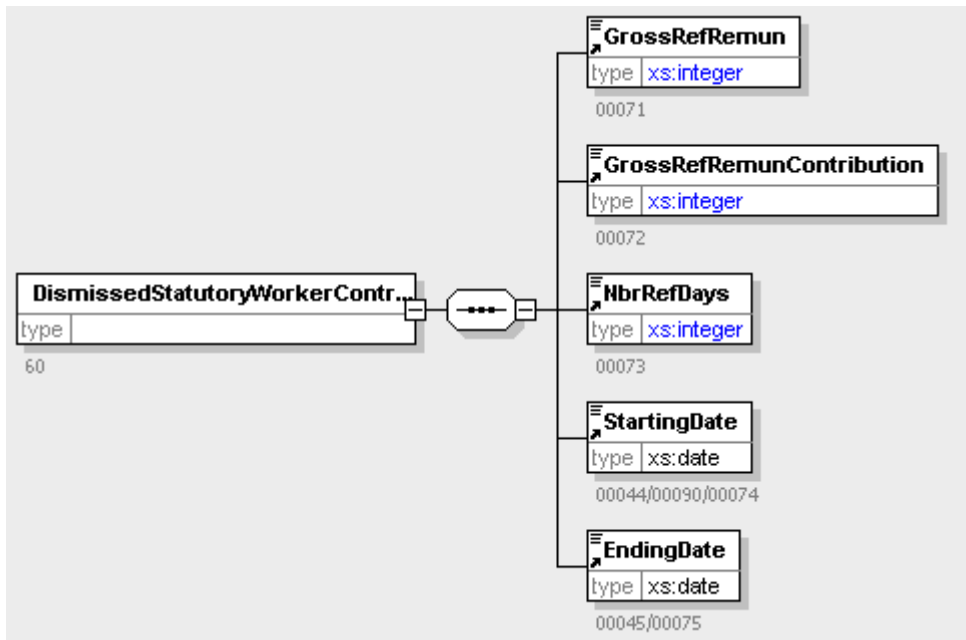
2.2.11. Cotisation travailleur statutaire licencié



```
<DismissedStatutoryWorkerContribution Block="YES">
  <GrossRefRemun>99999999</GrossRefRemun>
  <GrossRefRemunContribution>99999999</GrossRefRemunContribution>
  <NbrRefDays>999</NbrRefDays>
  <StartingDate>1967-08-13</StartingDate>
  <EndingDate>1967-08-13</EndingDate>
</DismissedStatutoryWorkerContribution>
```

2.2.12. Cotisation étudiant

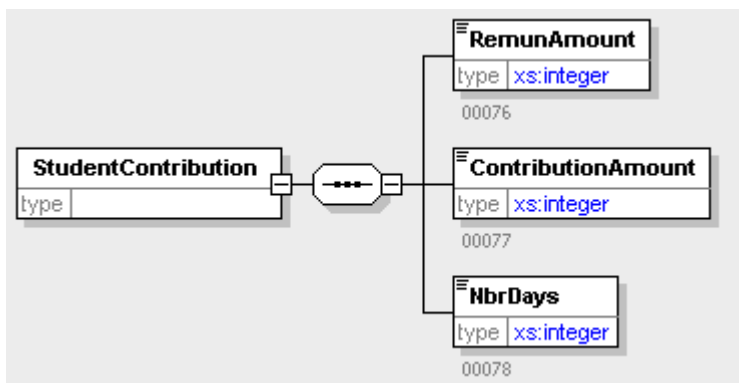

```
<StudentContribution Block="YES">
  <RemunAmount>999999</RemunAmount>
  <ContributionAmount>99999</ContributionAmount>
  <NbrDays>99</NbrDays>
</StudentContribution>
```

2.2.13. Cotisation prépensionné

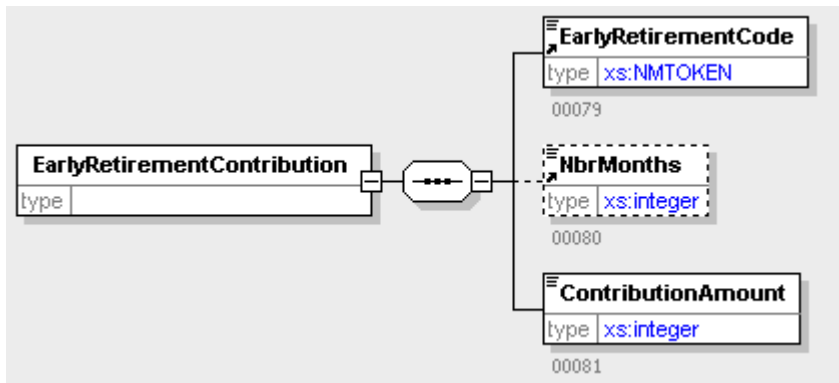

```
<EarlyRetirementContribution Block="YES">
  <EarlyRetirementCode>0</EarlyRetirementCode>
  <NbrMonths>3</NbrMonths>
  <ContributionAmount>99999999</ContributionAmount>
</EarlyRetirementContribution>
```

2.2.14. Cotisation non liée à une personne physique

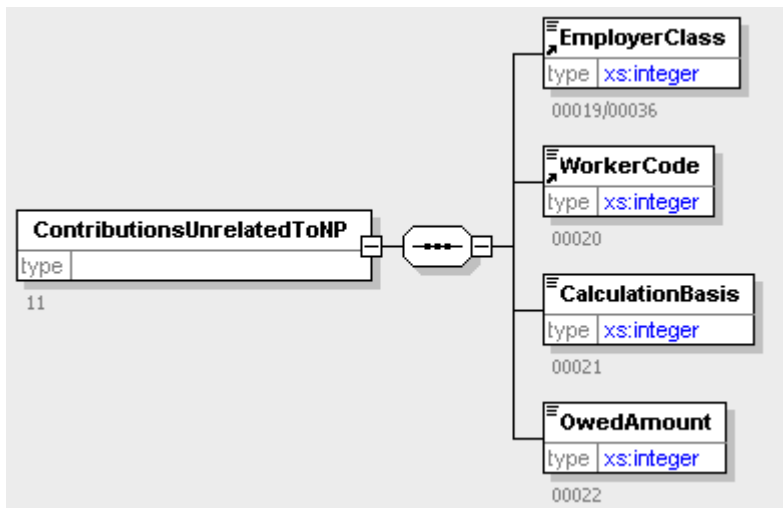

```
<ContributionsUnrelatedToNP Block="YES">
  <EmployerClass>0</EmployerClass>
  <WorkerCode>1</WorkerCode>
  <CalculationBasis>999999999999</CalculationBasis>
  <OwedAmount>999999</OwedAmount>
</ContributionsUnrelatedToNP>
```

2.2.15. Indemnité relatives aux Accidents du travail et aux Maladies Professionnelles

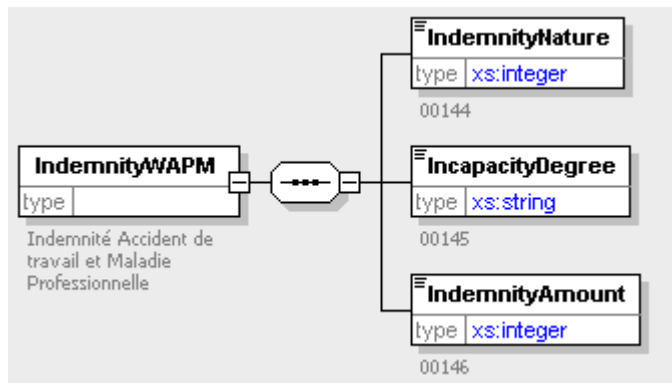

```
<IndemnityWAPM Block="YES">
  <IndemnityNature>99</IndemnityNature>
  <IncapacityDegree>000,00</IncapacityDegree>
  <IndemnityAmount>9999999999</IndemnityAmount>
</IndemnityWAPM>
```

2.2.16. Prestation

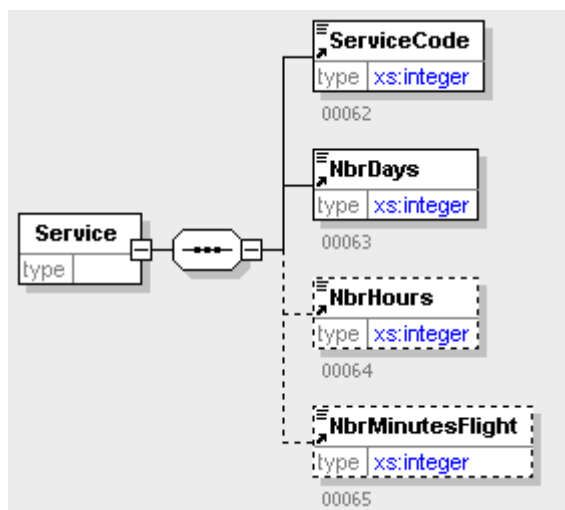

```
<Service Block="YES" SequenceNbr="99">
  <ServiceCode>99</ServiceCode>
  <NbrDays>36600</NbrDays>
  <NbrHours>9999999</NbrHours>
  <NbrMinutesFlight>9999999</NbrMinutesFlight>
</Service>
```

2.2.17. Rémunération

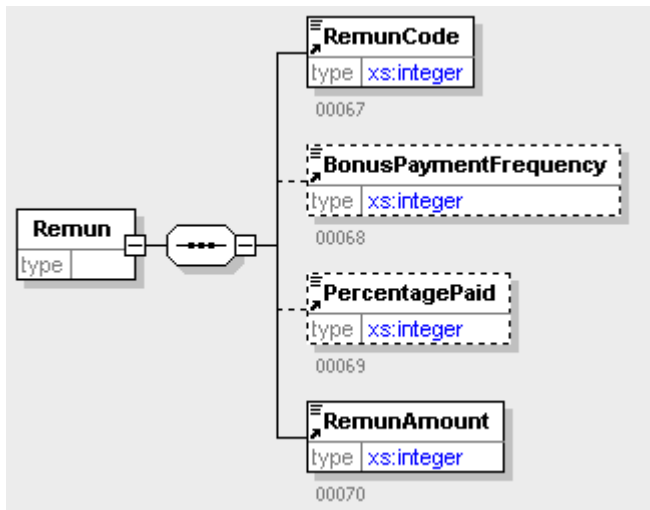

```
<Remun Block="YES" SequenceNbr="99" >  
  <RemunCode>99</RemunCode>  
  <BonusPaymentFrequency>99</BonusPaymentFrequency>  
  <PercentagePaid>99999</PercentagePaid>  
  <RemunAmount>9999999999</RemunAmount>  
</Remun>
```

3. La description technique d'un fichier DmfA

Un fichier DmfA contiendra dorénavant un document XML. Voici d'ailleurs une illustration du contenu d'un fichier DmfA et par conséquent d'un document XML DMFA. Les identifications des employeurs, des travailleurs (NISS) contiennent volontairement des valeurs fictives. Les montants des cotisations figurent à titre d'exemple et n'ont pas été calculés sur base des taux réels.

3.1. Enoncé de l'illustration

Le document XML DMFA contient deux déclarations du 3/2003. Dans la première déclaration de l'employeur 1, le net à payer est 1000 eurocents. Deux personnes physiques travaillent pour l'employeur 1 et appartiennent à la catégorie « 000 » ; les deux personnes sont : Monsieur Dupont et Monsieur Smet.

Monsieur Dupont est ouvrier et a travaillé 10 jours rémunérés et a 11 jours d'accident du travail. Sa rémunération se chiffre à 7369 eurocents. Monsieur Smet a travaillé 20 jours en qualité d'étudiant durant le mois de juillet. Sa rémunération se chiffre également à 7369.

Dans la seconde déclaration de l'employeur 2, le net à payer est aussi 1000 eurocents. Il y a un seul travailleur appartenant à la catégorie 057 ; il s'agit de Monsieur Smet qui a travaillé 20 jours en qualité d'étudiant durant le mois d'août. Sa rémunération se chiffre à 15000 Eurocents.

Il n'est pas question ici de fournir une description détaillée de la syntaxe XML. Le lecteur intéressé pourra se référer au site du consortium W3C (WorldWide Web Consortium), qui est en charge de la normalisation de XML et des outils annexes, à l'adresse www.w3c.org. Une bonne introduction générale à XML est fournie à l'adresse <http://www.xml.com/pub/a/98/10/guide0.html>.

En tête du document, il est fait référence à aux schéma DMFA.xsd. Les Schémas seront ultérieurement disponibles sur le site de l'ONSS.

Les éléments sont indiqués par des balises. La syntaxe XML impose impérativement qu'à toute balise ouvrante <...> (où les trois points représentent le nom d'un élément) corresponde une balise fermante </...>. Les balises sont imbriquées en fonction de la structure détaillée sus-décrite.

3.2. Illustration

```
<?xml version="1.0" encoding="UTF-8"?>
<DclMessage xmlns:xsi="http://www.w3.org/2001/XMLSchema-instance"
xsi:noNamespaceSchemaLocation="DMFA.xsd">
  <Dmfa Block="YES">
    <Form Block="YES" SequenceNr="1">
      <Identification>DMFA</Identification>
      <CreationDate>2003-12-17</CreationDate>
      <CreationHour>13:20:00.000</CreationHour>
      <TypeForm>NO</TypeForm>
    </Form>
    <EmployerDeclaration Block="YES">
      <NOSSRegistrationNbr>1234567890</NOSSRegistrationNbr>
      <Trusteeship>0</Trusteeship>
      <Quarter>20033</Quarter>
      <CompanyID>999999999</CompanyID>
      <NetOwedAmount>1000</NetOwedAmount>
      <System5>0</System5>
    </EmployerDeclaration>
    <ListNaturalPerson>
      <NaturalPerson Block="YES" SequenceNr="1">
        <INSS>999999999</INSS>
        <SIS>9999999</SIS>
        <Name>DUPONT</Name>
        <FirstName>PIERRE</FirstName>
        <Initial>J</Initial>
        <Birthdate>1965-01-01</Birthdate>
        <Birthplace>Delhi</Birthplace>
        <BirthplaceCountry>207</BirthplaceCountry>
        <Sex>1</Sex>
      </NaturalPerson>
      <WorkerRecord Block="YES">
        <EmployerClass>000</EmployerClass>
        <WorkerCode>015</WorkerCode>
        <QuarterStart>2003-07-01</QuarterStart>
        <QuarterEnd>2003-09-30</QuarterEnd>
        <Occupation Block="YES" SequenceNr="1">
          <StartingDate>1985-01-01</StartingDate>
          <JointCommissionNbr>100</JointCommissionNbr>
          <WorkingDaysSystem>500</WorkingDaysSystem>
          <ContractType Value="0"/>
          <Service Block="YES" SequenceNr="1">
            <ServiceCode>11</ServiceCode>
            <NbrDays>1100</NbrDays>
          </Service>
          <Service Block="YES" SequenceNr="2">
            <ServiceCode>01</ServiceCode>
            <NbrDays>1000</NbrDays>
          </Service>
          <Remun Block="YES" SequenceNr="01">
            <RemunCode>1</RemunCode>
            <RemunAmount>7369</RemunAmount>
          </Remun>
        </Occupation>
        <WorkerContribution Block="YES">
          <WorkerCode>15</WorkerCode>
          <ContributionType>1</ContributionType>
          <ContributionAmount>7369</ContributionAmount>
        </WorkerContribution>
      </WorkerRecord>
      <NaturalPerson Block="YES" SequenceNr="2">
        <INSS>8888888888</INSS>
        <SIS>88888888</SIS>
        <Name>SMET</Name>
        <FirstName>PETER</FirstName>
        <Initial>J</Initial>
        <Birthdate>1985-01-01</Birthdate>
        <Birthplace>New York</Birthplace>
        <BirthplaceCountry>402</BirthplaceCountry>
      </NaturalPerson>
    </ListNaturalPerson>
  </Dmfa>
</DclMessage>
```

```

    <Sex>1</Sex>
  </NaturalPerson>
  <WorkerRecord Block="YES">
    <EmployerClass>000</EmployerClass>
    <WorkerCode>840</WorkerCode>
    <QuarterStart>2003-07-01</QuarterStart>
    <QuarterEnd>2003-09-30</QuarterEnd>
    <StudentContribution Block="YES">
      <RemunAmount>7369</RemunAmount>
      <ContributionAmount>1000</ContributionAmount>
      <NbrDays>20</NbrDays>
    </StudentContribution>
  </WorkerRecord>
</ListNaturalPerson>
</Dmfa>
<Dmfa Block="YES">
  <Form Block="YES" SequenceNr="1">
    <Identification>DMFA</Identification>
    <CreationDate>2003-12-18</CreationDate>
    <CreationHour>06:35:24.321</CreationHour>
    <TypeForm>NO</TypeForm>
  </Form>
  <EmployerDeclaration Block="YES">
    <NOSSRegistrationNbr>2345678911</NOSSRegistrationNbr>
    <Trusteeship>0</Trusteeship>
    <Quarter>20033</Quarter>
    <CompanyID>777777777</CompanyID>
    <NetOwedAmount>1000</NetOwedAmount>
    <System5>0</System5>
  </EmployerDeclaration>
  <ListNaturalPerson>
    <NaturalPerson Block="YES" SequenceNr="1">
      <INSS>8888888888</INSS>
      <SIS>888888888</SIS>
      <Name>SMET</Name>
      <FirstName>PETER</FirstName>
      <Initial>J</Initial>
      <Birthdate>1985-01-01</Birthdate>
      <Birthplace>New York</Birthplace>
      <BirthplaceCountry>402</BirthplaceCountry>
      <Sex>1</Sex>
    </NaturalPerson>
    <WorkerRecord Block="YES">
      <EmployerClass>057</EmployerClass>
      <WorkerCode>840</WorkerCode>
      <QuarterStart>2003-07-01</QuarterStart>
      <QuarterEnd>2003-09-30</QuarterEnd>
      <StudentContribution Block="Yes">
        <RemunAmount>15000</RemunAmount>
        <ContributionAmount>2000</ContributionAmount>
        <NbrDays>20</NbrDays>
      </StudentContribution>
    </WorkerRecord>
  </ListNaturalPerson>
</Dmfa>
</DclMessage>

```

4. Le fichier “Paramètres” ou schéma

Un ensemble de schémas XML accompagné une description en HTML sera mise à votre disposition afin de vous permettre de vérifier la structure d'un document XML DMFA avant de nous le transmettre. Ils permettent, notamment, grâce à un outil annexe appelé « parser » de valider un document par rapport à aux schémas de référence.

Il existe de nombreux parser disponible pour une multitude de plate-forme. Une liste non-exhaustive des outils existants est disponible à l'adresse <http://www.xmlsoftware.com/>.