

# Glossarium DIMONA

## Volledige Versie

---

Versie: 2012/4

Publicatiedatum: 27/11/2012

Datum van in productiestelling:01/01/2013

## Lijst van de volledige versie

---

Schutblad

Schutblad

Inleiding

Inleiding

Glossarium

90017 - Natuurlijke persoon

00023 - VOLGNUMMER NATUURLIJKE PERSOON

00024 - IDENTIFICATIENUMMER BIJ DE SOCIALE ZEKERHEID - INSZ

00025 - NAAM VAN DE WERKNEMER

00026 - VOORNAAM VAN DE WERKNEMER

00027 - INITIAAL VAN DE TWEDE VOORNAAM VAN DE WERKNEMER

00028 - DATUM WAAROP DE WERKNEMER GEBOREN IS

00029 - GESLACHT VAN DE WERKNEMER

00030 - STRAAT VAN DE WERKNEMER

00031 - NUMMER VAN HET ADRES VAN DE WERKNEMER

00032 - BRIEVENBUS VAN DE WERKNEMER

00033 - POSTCODE VAN DE WERKNEMER

00034 - GEMEENTE VAN DE WERKNEMER

00035 - LANDCODE VAN DE WERKNEMER

00119 - NATIONALITEIT VAN DE WERKNEMER

00167 - NUMMER VAN DE SOCIALE IDENTITEITSKAART

00168 - GEMEENTE - GEBOORTEPLAATS VAN DE WERKNEMER

00169 - LANDCODE VAN DE GEBOORTEPLAATS VAN DE WERKNEMER

00615 - REFERENTIE GEBRUIKER - NATUURLIJKE PERSOON

90022 - Adres

00517 - STRAAT

00518 - NUMMER VAN HET ADRES

00519 - BRIEVENBUS

00520 - POSTCODE

00522 - GEMEENTE

00523 - LANDCODE

90059 - Formulier

00110 - STATUS VAN HET ATTEST

00218 - DATUM VAN CREATIE VAN HET FORMULIER

00296 - IDENTIFICATIE VAN HET FORMULIER

00297 - TYPE VAN HET FORMULIER

00299 - PRECIES UUR VAN CREATIE VAN HET FORMULIER

90082 - Referentie

00221 - TYPE VAN DE REFERENTIE

00222 - REFERENTIENUMMER

00298 - HERKOMST VAN DE REFERENTIE

90107 - Gebruikende onderneming

00131 - ONDERNEMINGSNUMMER VAN DE GEBRUIKENDE ONDERNEMING

00153 - BENAMING VAN DE GEBRUIKENDE ONDERNEMING

90256 - Identificatie van de werkgever

00011 - RSZ-NUMMER

00014 - ONDERNEMINGSNUMMER

00109 - RSZPPO-NUMMER

00948 - VOORLOPIG RSZ-NUMMER

90373 - Dimona IN aangifte

00777 - UUR - BEGINUUR

00778 - UUR - EINDUUR

00910 - DATUM BEGIN

00911 - DATUM EINDE

00912 - TYPE PRESTATIE

01017 - AANTAL GEPLANDE DAGEN

90374 - Dimona karakteristieken

00046 - NUMMER VAN PARITAIR COMITÉ

00652 - NUMMER VAN DEELENTEIT

00655 - AARD WERKNEMER

90375 - Controlekaarten voor de bouwsector

00663 - C3.2A- KAARTNUMMER VAN DE MAAND WAARIN DE DIMONAPERIODE BEGINT

00664 - C3.2A-KAARTNUMMER VAN DE MAAND DIE VOLGT OP DE MAAND WAARIN DE DIMONAPERIODE BEGINT

90376 - Plaats van tewerkstelling van de student

## Lijst van de volledige versie

---

- 00776 - BENAMING
- 90377 - Dimona OUT aangifte
  - 00024 - IDENTIFICATIENUMMER BIJ DE SOCIALE ZEKERHEID - INSZ
  - 00911 - DATUM EINDE
  - 00913 - IDENTIFICATIENUMMER VAN DIMONAPERIODE
- 90378 - Dimona wijziging aangifte
  - 00024 - IDENTIFICATIENUMMER BIJ DE SOCIALE ZEKERHEID - INSZ
  - 00777 - UUR - BEGINUUR
  - 00778 - UUR - EINDUUR
  - 00910 - DATUM BEGIN
  - 00911 - DATUM EINDE
  - 00913 - IDENTIFICATIENUMMER VAN DIMONAPERIODE
  - 01017 - AANTAL GEPLANDE DAGEN
- 90379 - Dimona annulatie aangifte
  - 00024 - IDENTIFICATIENUMMER BIJ DE SOCIALE ZEKERHEID - INSZ
  - 00913 - IDENTIFICATIENUMMER VAN DIMONAPERIODE

### Bijlage

- 5 - Lijst met landcodes
- 11 - Identificatie van het formulier
- 23 - Lijst van postcodes en gemeenten in 30 posities

### Functioneel blok

- 90017 - Natuurlijke persoon
- 90022 - Adres
- 90059 - Formulier
- 90082 - Referentie
- 90107 - Gebruikende onderneming
- 90256 - Identificatie van de werkgever
- 90372 - Dimona
- 90373 - Dimona IN aangifte
- 90374 - Dimona karakteristieken
- 90375 - Controlekaarten voor de bouwsector
- 90376 - Plaats van tewerkstelling van de student
- 90377 - Dimona OUT aangifte
- 90378 - Dimona wijziging aangifte
- 90379 - Dimona annulatie aangifte

DIMONA - Inleiding

Versie: 2012/4

---

Publicatiedatum:

27/11/2012

Inhoud van de inleiding: [i](#)



**ONSS - RSZ - LSS**

**Dimona New**

**Inleiding**



# Inhoud

<b>1</b>	<b>GEBRUIK GLOSSARIA .....</b>	<b>3</b>
1.1	PRINCIPES .....	3
1.2	INHOUD.....	3
<b>2</b>	<b>DIMONASTROMEN .....</b>	<b>7</b>
2.1	OVERZICHT .....	7
2.2	NAAMGEVING VAN DE BESTANDEN.....	7
<b>3</b>	<b>TECHNISCH ONTVANGSTBEWIJS (ACRF).....</b>	<b>11</b>
3.1	INLEIDING .....	11
3.2	INHOUD.....	11
<b>4</b>	<b>GLOSSARIUM DIMONA .....</b>	<b>12</b>
4.1	INLEIDING .....	12
4.2	FORMULIER.....	12
4.3	REFERENTIES .....	13
4.4	DIMONA IN .....	14
4.5	DIMONA OUT.....	16
4.6	DIMONA WIJZIGING.....	17
4.7	DIMONA ANNULATIE.....	18
<b>5</b>	<b>NOTIFICATIE.....</b>	<b>19</b>
5.1	INLEIDING .....	19
5.2	FORMULIER.....	19
5.3	REFERENTIE VAN HET ONTVANGEN BESTAND .....	21
5.4	INFORMATIE OVER DE ONTVANGST VAN HET BESTAND .....	21
5.5	VERWERKT ORIGINEEL FORMULIER .....	22
5.6	REFERENTIE(S) VAN DE AANGIFTE .....	23
5.7	IDENTIFICATIE VAN DE WERKGEVER .....	23
5.8	NATUURLIJKE PERSOON .....	24
5.9	BEHANDELDE REFERENTIE.....	25
5.10	GEGEVENS VAN DE CONTACTPERSOON .....	26
5.11	RESULTAAT VAN DE VERWERKING VAN HET FORMULIER .....	27
5.12	ANOMALIERAPPORT.....	28
5.13	DIMONAPERIODE .....	29
5.14	IMPACTRAPPORT OP HET PERSONEELSBESTAND .....	30
5.15	DIMONAPERIODE VOOR DE AANGIFTE .....	32
5.16	DIMONAPERIODE NA DE AANGIFTE .....	33
<b>6</b>	<b>BIJLAGEN .....</b>	<b>34</b>
6.1	OVERZICHT BLOKKEN EN ZONES GLOSSARIUM DIMONA .....	34
6.2	OVERZICHT BLOKKEN EN ZONES GLOSSARIUM NOTIFICATIE .....	36

---

# 1 Gebruik glossaria

## 1.1 Principes

Een glossarium is een technisch document dat als doel heeft de verzenders ondersteuning te bieden om elektronische boodschappen aan te maken, zodat deze vervolgens via een batchkanaal kunnen verstuurd worden naar de RSZ(PPO).

Het is de filosofie van de RSZ (PPO) om meerdere partijen op een gemeenschappelijke basis te laten samenwerken aan de definitie van de verschillende glossaria binnen de RSZ (PPO), zoals hieronder wordt weergegeven:

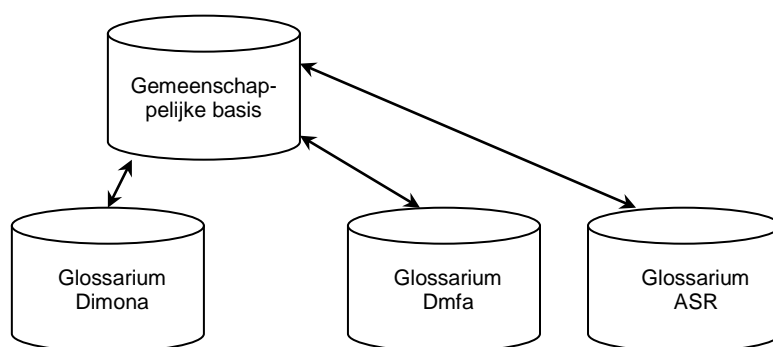

De individuele glossaria erven hierbij de gemeenschappelijke functionele zones en blokken die in de gemeenschappelijke basis aanwezig zijn, maar er wordt specifieke informatie toegevoegd voor hun toepassingsgebied. Dit principe is ook van toepassing op de bijlagen, bv. de lijst van de postcodes.

## 1.2 Inhoud

Een glossarium geeft dus een beschrijving van elk gegeven dat opgenomen is in het gegevensschema van een bepaalde toepassing.

We onderscheiden functionele blokken en functionele zones. Een zone is een individueel gegeven, zoals bv. de zone "RSZ-nummer" van een werkgever. Een blok daarentegen groepeer meerdere functionele zones die samen horen, zoals bv. het blok "Identificatie van de werkgever" die de zones "RSZ-nummer", "RSZPPO-nummer" en "Ondernemingsnummer" bevat.

Per pagina beschrijft men één gegeven, t.t.z. een blok of een zone. Hieronder vindt u de rubrieken terug die voor een blok en een zone zijn opgenomen in het glossarium.

### 1.2.1 Rubrieken voor elk blok

#### 1.2.1.1 Bloknaam

De naam geeft kort de inhoud weer van het blok.

#### 1.2.1.2 Bloknummer

Het bloknummer (of identificatienummer) bestaat uit vijf numerieke posities. Dankzij dit nummer kan men naar elk gegeven op eenduidige wijze verwijzen.

#### 1.2.1.3 XML Label

Naam van de XML-tag uit het XSD-schema.

---

#### **1.2.1.4 Beschrijving**

De beschrijving geeft een meer uitgebreide uitleg over de inhoud van de zone.

#### **1.2.1.5 Structuur**

Geeft een overzicht van de zones die in het blok zijn opgenomen (zonenummer – zonenaam)

#### **1.2.1.6 Gerelateerd blok**

Geeft een overzicht van de blokken waarmee het blok in kwestie een rechtstreekse link heeft.

Bv. Voor het glossarium Dimona is het blok “Formulier” gerelateerd aan de blokken “Referentie”, “Dimona IN”, “Dimona OUT”, Dimona Wijziging” en “Dimona Annulatie”.

#### **1.2.1.7 Aanwezigheid**

De aanwezigheid van een gegeven in een zone kan zijn:

- Facultatief : Het staat de verzender vrij deze zone in te vullen.
- Verplicht indien : De zone moet aanwezig zijn onder de vermelde voorwaarden.
- Onmisbaar : De zone moet altijd aanwezig zijn.

#### **1.2.1.8 Kardinaliteit**

Geeft informatie over het aantal keer dat het blok kan voorkomen

#### **1.2.1.9 Formaat**

Geeft informatie over het formaat waaraan het gegeven dient te voldoen.

#### **1.2.1.10 Anomalieën**

Voor elk blok kunnen er een aantal anomalieën optreden. Deze worden weergegeven via een beschrijving, een foutcode en de ernst van de fout.

De foutcode bestaat uit de 5 posities die de zone identificeren waarin de fout zich heeft voorgedaan, gevolgd door het fouttype in drie posities. De twee delen worden gescheiden door een streepje.

De fouten aangeduid met de letter B zijn blokkerende fouten (d.w.z. dat de aangifte verworpen zal worden als één van deze fouten wordt vastgesteld). De fouten aangeduid met de letters NP worden niet bijgehouden en geven nooit aanleiding tot de weigering van de aangifte.

Opmerking: Procentuele fouten komen niet voor in de glossaria voor Dimona.

### **1.2.2 Rubrieken voor elke zone**

#### **1.2.2.1 Zonenaam**

De naam geeft kort de inhoud weer van de zone.

#### **1.2.2.2 Zonenummer**

Het zonenummer (of identificatienummer) bestaat uit vijf numerieke posities. Dankzij dit nummer kan men naar elk gegeven op eenduidige wijze verwijzen.

#### **1.2.2.3 XML Label**

Naam van de XML-tag uit het XSD-schema.



---

#### 1.2.2.4 Beschrijving

De beschrijving geeft een meer uitgebreide uitleg over de inhoud van de zone.

#### 1.2.2.5 Toegelaten domein

Het toegelaten domein specificeert de toegelaten waarden voor het gegeven. Onder deze rubriek vindt men ook verwijzingen naar de bijlagen van het glossarium.

#### 1.2.2.6 Functioneel blok

Blok waartoe de functionele zone behoort.

#### 1.2.2.7 Type

Het type geeft de aard van de toegelaten karakters voor een zone weer: numeriek (alleen cijfers) of alfanumeriek (cijfers, HOOFDLETTERS, speciale tekens).

#### 1.2.2.8 Lengte

De opgegeven lengte is het maximale aantal karakters die een zone kan bevatten.

#### 1.2.2.9 Aanwezigheid

*De aanwezigheid van een gegeven in een functioneel blok of niveau kan zijn :*

- Facultatief : Het staat de verzender vrij deze zone in te vullen.
- Verplicht indien : De zone moet aanwezig zijn onder de vermelde voorwaarden.
- Onmisbaar : De zone moet altijd aanwezig zijn.

#### 1.2.2.10 Kardinaliteit

Geeft informatie over het aantal keer dat de zone kan voorkomen.

#### 1.2.2.11 Formaat

Geeft informatie over het kenmerk waaraan het gegeven dient te voldoen.

#### 1.2.2.12 Anomalieën

Voor elke zone kunnen er een aantal anomalieën optreden. Deze worden weergegeven via een beschrijving, een foutcode en de ernst van de fout.

De foutcode bestaat uit het zonenummer (de 5 posities die de zone identificeren) waarin de fout zich heeft voorgedaan, gevolgd door het fouttype in drie posities. De twee delen worden gescheiden door een streepje.

De fouten aangeduid met de letter B zijn blokkerende fouten (d.w.z. dat de aangifte verworpen zal worden als één van deze fouten wordt vastgesteld). De fouten aangeduid met de letters NP worden niet bijgehouden en geven nooit aanleiding tot de weigering van de aangifte.

Opmerking: Procentuele fouten komen niet voor in de glossaria voor Dimona.

### 1.2.3 Afkortingen

*In het glossarium gebruikt men soms de volgende afkortingen :*

- JJ : geeft de laatste twee cijfers van het jaar aan
- JJJ : geeft het jaar aan in vier cijfers

- 
- MM : geeft de maand aan [01 ; 12]
  - DD : geeft de dag binnen de maand aan [01 ; 31]
  - DDD : geeft de dag binnen het jaar aan [01 ; 366]
  - X : geeft een willekeurig cijfer of een willekeurige letter aan (alfanumerieke zone)
  - [1;4] : geeft aan dat het gegeven een waarde heeft tussen de opgenomen gespecificeerde grenzen (hier zijn de mogelijke waarden 1, 2, 3 en 4).

## 2 Dimonastromen

### 2.1 Overzicht

Onderstaand schema geeft een overzicht van de uitwisselingen waarbij de verzenders van Dimona-aangiftes betrokken zijn.

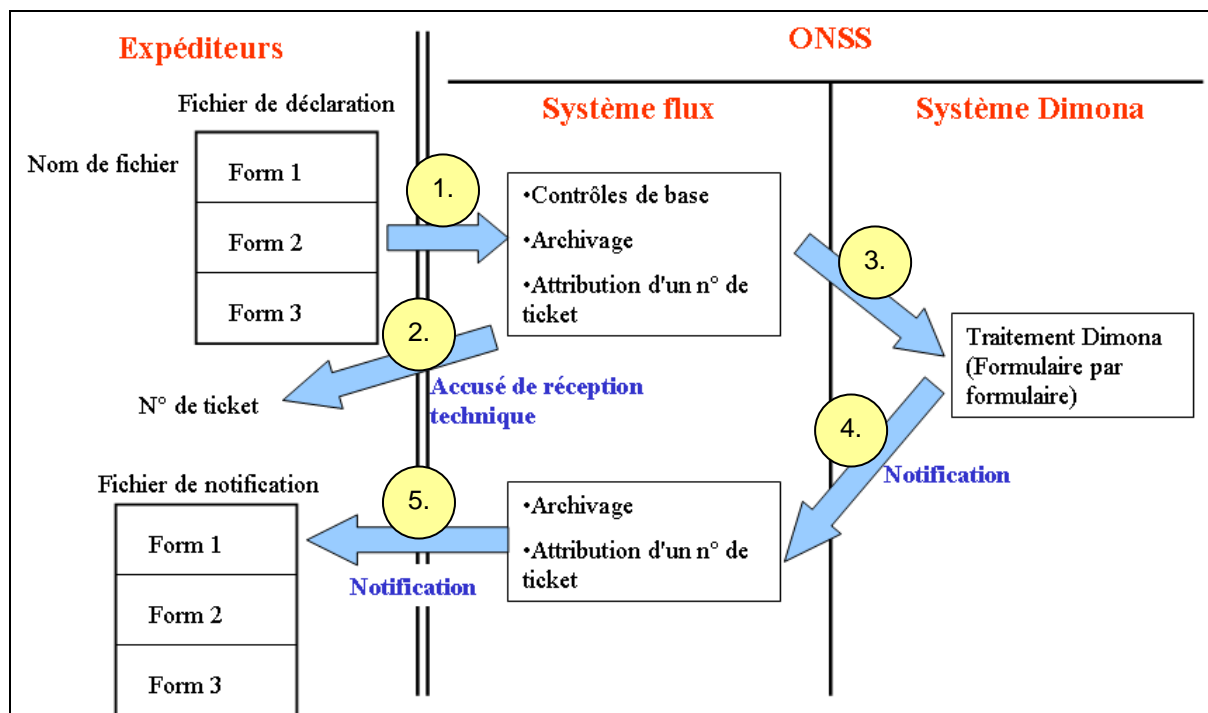

1. De verzender plaatst een aangiftebestand (**DIMN**) in de IN folder van de Dimona-omgeving.

Het stroomsysteem van de RSZ haalt het bestand op en voert enkele basiscontroles uit (zie verder)

2. Het stroomsysteem stuurt een technisch ontvangstbewijs (**ACRF**) terug naar de verzender. Dit ontvangstbewijs bevat een ticketnummer.
3. Indien de basiscontroles met succes werden uitgevoerd, geeft het stroomsysteem de informatie door aan het Dimonasysteem.

Het Dimonasysteem voert de vormcontroles en inhoudscontroles uit en genereert een notificatie voor elke aangifte in het aangiftebestand. De notificatie bevat het resultaat van verwerking van een aangifte.

4. Het notificatiebestand (**NOTI**) wordt naar het stroomsysteem verstuurd.
5. Het stroomsysteem plaatst het notificatiebestand in de OUT folder van de verzender, die het bestand kan ophalen.

### 2.2 Naamgeving van de bestanden

Onderstaande paragrafen beschrijven hoe de naamgeving van de bestanden die door of naar de verzender worden verstuurd, is opgevat.

De inhoud van de bestanden wordt beschreven vanaf hoofdstuk 3.

---

## 2.2.1 Aangifte Dimona (DIMN)

### 2.2.1.1 Voorbeelden

FI.DIMN.998033.20080716.00044.R.2.1  
FI.DIMN.998033.20080716.00044.R.2.2  
FS.DIMN.998033.20080716.00044.R.2.1  
FS.DIMN.998033.20080716.00044.R.2.2  
GO.DIMN.998033.20080716.00044.R.2

### 2.2.1.2 Inhoud

#### Eerste deel van de naam

FI : Inputbestand, nl. het Dimona aangiftebestand.

FS: Bestand dat de elektronische handtekening bevat; is verplicht wanneer een externe verzender het bestand verstuurd via FTP of MQ-link.

GO: het lege bestand dat de verwerking initieert. Is enkel aanwezig voor verzending via FTP of MQ-link.

#### Tweede deel

Dit deel beschrijft de inhoud van het bestand. De identificatie « DIMN » geeft aan dat het bestand Dimona-aangiftes bevat.

#### Derde deel

Betreft het verzendernummer dat toegekend is aan de verzender om zijn Dimona's te verrichten.

#### Vierde deel

Betreft de creatiedatum van het bestand in de vorm JJJJMMDD

#### Vijfde deel

Betreft een nummer dat op een unieke wijze de naam van het bestand aangeeft, per creatiedatum en per omgeving.

#### Zesde deel

« R » betekent dat het bestand reële gegevens bevat, die in de productieomgeving moeten verwerkt worden.

« T » wordt gebruikt in alle andere gevallen.

#### Zevende deel

De transfer van bestanden via bepaalde kanalen zorgt soms voor problemen indien het volume gegevens aanzienlijk is. Er wordt aangeraden de grootte van de bestanden te beperken tot 100MB.

Daarom wordt de mogelijkheid geboden een bestand in verschillende delen te splitsen. Het totaal aantal delen wordt aangegeven in de naam van het bestand (7<sup>de</sup> deel; minimum 1 deel en maximum 9 delen).

#### Achtste deel

Bevat het deel in kwestie (bv. « 1 » van de in totaal 2)

De verschillende delen worden samengevoegd door het stroomsysteem (« système flux ») ; vervolgens wordt het resultaat van de samenvoeging gecomprimeerd. Indien het resultaat van de compressie 95 MB overschrijdt dan worden alle delen geweigerd en wordt een negatief ontvangstbewijs verstuurd.

---

## 2.2.2 Technisch ontvangstbewijs (ACRF)

### 2.2.2.1 Voorbeelden

FO.ACRF.999999.20080716.00044.R  
FS.ACRF.999999.20080716.00022.R  
GO.ACRF.999999.20080716.00022.R

Opmerking : er is slechts 1 ACRF voor meerdere delen van een DIMN-boodschap.

### 2.2.2.2 Inhoud

#### Eerste deel van de naam

FO : Outputbestand, nl. het ACRF.

FS: Bestand dat de elektronische handtekening bevat; is enkel aanwezig indien verzending via FTP of MQ-link.

GO: het lege bestand dat de verzending initieert. Is enkel aanwezig voor verzending via FTP of MQ-link.

#### Tweede deel

Dit deel beschrijft de inhoud van het bestand. De identificatie « ACRF » geeft aan dat het bestand het technisch ontvangstbewijs bevat.

#### Derde deel

« 99999 » is de identificatienummer van het stroomsysteem (« Système flux »), die hier de verzender is van de ACRF.

#### Volgende delen

Analoog aan 2.2.1.

## 2.2.3 Notificatie Dimona (NOTI)

De notificaties van Dimona volgen deze van de toepassingen ASR en DmfA.

Voor deze notificaties is er evenwel een beperking in het volgnummer dat slechts tot 99999 kan oplopen voor 1 bepaalde dag. Aangezien dit volgnummer momenteel gemeenschappelijk is voor Dimona, DmfA en ASR is het mogelijk dat het maximum aantal overschreden wordt.

bv. naam notificatie (volgnummer staat in het rood) FO.NOTI.999999.20100115.00001.R.1.1

Er werd daarop beslist om over te schakelen op hexadecimalen indien dit zich voordoet.

bv. 0000A volgt op 99999 : FO.NOTI.999999.20100115.0000A.R.1.1

Om de ASR-DmfA-gebruikers niet teveel te impacteren (zijn kennen geen hexadecimalen) stellen we voor om de notificaties van ASR-DmfA en Dimona te scheiden door een andere naam te gebruiken. Dit stelt de gebruikers eveneens in staat om reeds op basis van de naam de ASR-DmfA-notificaties te scheiden van de Dimona-notificaties.

bv. voor notificaties Dimona wordt dit dan: FO.NOTI.999999.20100115.0000A.R.1.1.DIMN

### 2.2.3.1 Voorbeelden

FO.NOTI.999999.20080716.00044.R.2.1.DIMN  
FO.NOTI.999999.20080716.00044.R.2.2.DIMN  
FS.NOTI.999999.20080716.00044.R .2.1.DIMN  
FS.NOTI.999999.20080716.00044.R .2.2.DIMN

---

GO.NOTI.999999.20080716.00044.R.2.DIMN

### **2.2.3.2 Inhoud**

#### Eerste deel van de naam

FO : Outputbestand, nl. de Notificatie.

FS: Bestand dat de elektronische handtekening bevat; is enkel aanwezig indien verzending via FTP of MQ-link.

GO: het lege bestand dat de verzending initieert. Is enkel aanwezig voor verzending via FTP of MQ-link.

#### Tweede deel

Dit deel beschrijft de inhoud van het bestand. De identificatie « NOTI » geeft aan dat het bestand Notificaties bevat.

#### Derde deel

« 999999 » is de identificatienummer van het stroomsysteem (« Système flux »), die hier de verzender is van de notificatie.

#### Volgende delen (4 tot 8)

Analoog aan 2.2.1.

#### Laatste deel

Geeft aan dat het een Dimona-notificatie betreft.

---

## 3 Technisch ontvangstbewijs (ACRF)

### 3.1 Inleiding

Via het technisch ontvangstbewijs (ACRF) wordt de verzender op de hoogte gebracht van de ontvangstatus van het Dimona aangiftebestand (DIMN).

Indien het aangiftebestand niet kon ontvangen worden, dan bevat het ontvangstbewijs de gedetecteerde anomalieën. In dit geval worden de Dimona-aangiftes niet verwerkt. Het volledige aangiftebestand wordt geweigerd.

### 3.2 Inhoud

Het ACRF voor Dimona wordt op een analoge wijze gebruikt als voor de toepassing DmfA.

Dit houdt in dat er gebruik gemaakt wordt van hetzelfde glossarium (zie portaalsite<sup>1</sup>).

Men vindt er onder meer de resultaatcode na verwerking van het bestand door het stroomsysteem "système flux", evenals de foutcode indien het bestand werd verworpen.

Het verschil tussen Dimona en DmfA ligt in het aantal controles dat door het stroomsysteem wordt uitgevoerd op een aangiftebestand.

In Dimona worden de basiscontroles van het stroomsysteem beperkt tot een minimum, terwijl er in DmfA bijkomende controles bestaan (bv. de identificatie van de werkgever maakt er onderdeel uit van de controles van het stroomsysteem).

Volgende controles worden voorzien voor Dimona:

- Verificatie of de bestandsnaam correct is (moet bepaalde normen respecteren)
- Verificatie of het XML-bestand goed gevormd is (via een basis XSD-bestand)
  - XML-tags gesloten
  - Structuur van het schema correct

Indien er een fout optreedt bij bovenstaande basiscontroles, wordt het volledige bestand verworpen. Het bestand wordt evenwel gearchiveerd en de verzender ontvangt een ticketnummer (voor opvolgdoeleinden). In de andere gevallen, wordt het bestand doorgestuurd naar het Dimonasysteem en gebeurt er een verwerking aangifte per aangifte (of m.a.w. formulier per formulier).

---

<sup>1</sup> Voor info over het glossarium ACRF verwijzen we naar de portaalsite:  
[https://www.socialsecurity.be/portail/glossaires/acr.nsf/Web/Glossary\\_Home\\_Nl](https://www.socialsecurity.be/portail/glossaires/acr.nsf/Web/Glossary_Home_Nl)

## 4 Glossarium DIMONA

### 4.1 Inleiding

Dit glossarium dient gebruikt te worden om de "DIMN"-boodschappen aan te maken.

Alle informatie die in de boodschap vervat zit, wordt ingevoerd door de verzender. Zo zal bijvoorbeeld de creatiedatum van het formulier ingevoerd zijn door de verzender en zal deze dus mogelijk verschillend zijn van de werkelijke ontvangsttijd van het verzonden bestand in de RSZ.

Het root element van het glossarium DIMONA heet "Dimona".

### 4.2 Formulier

Een formulier stemt overeen met één enkele aangifte. Zoals in de figuur wordt weergegeven, kan een aangiftebestand meerdere formulieren of individuele aangiftes bevatten.

Een aangiftebestand kan zowel aangiftes voor de RSZ als voor de RSZ PPO bevatten.

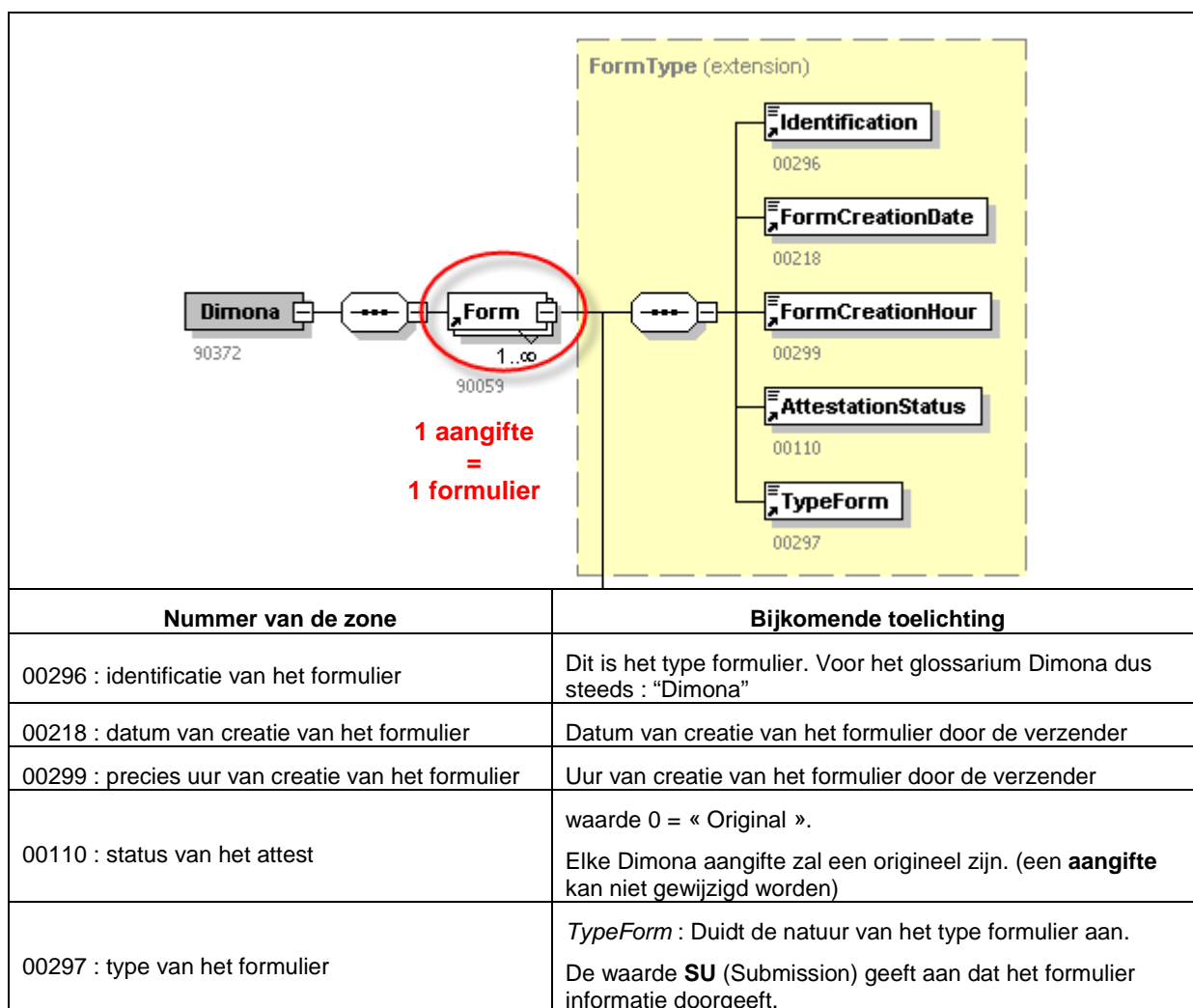



## 4.3 Referenties

Het gaat om de referenties in verband met een formulier.

De verzender kan tot 4 referenties meegeven in zijn aangifte.

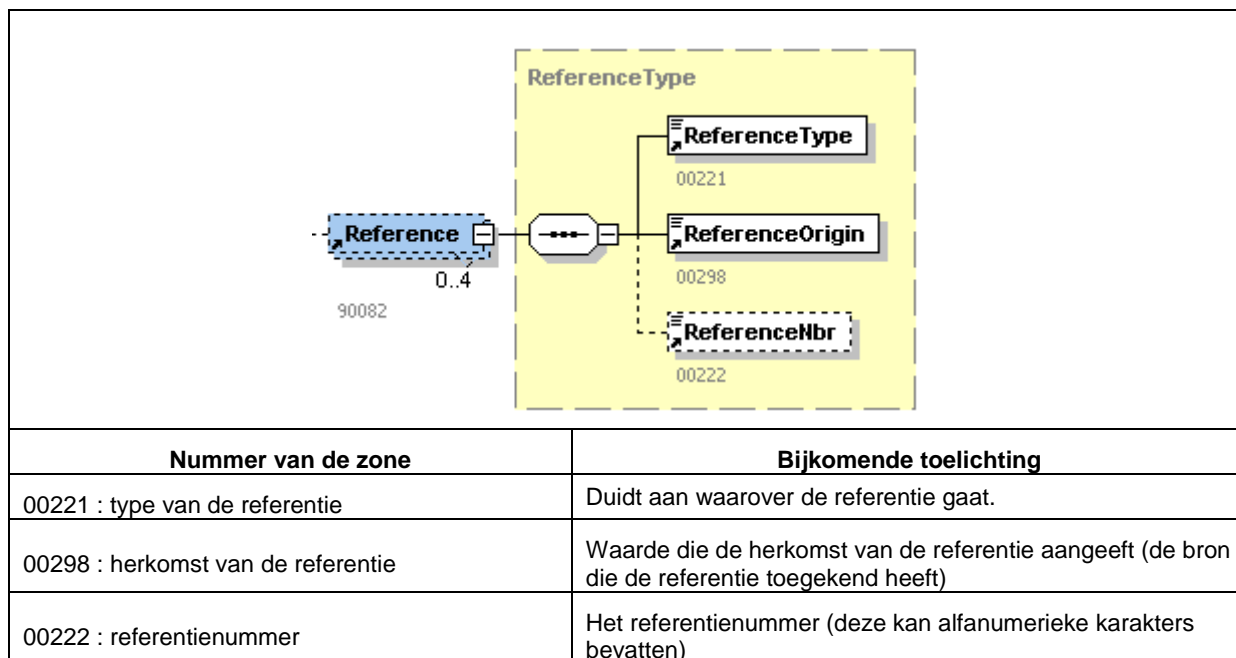

Voor Dimona worden volgende types referenties toegelaten

- Type 1 = de referentie verwijst naar dit formulier. Dit houdt in een commentaar of interne referentie van de verzender
- Type 6 = de referentie verwijst naar een geweigerde aangifte. Kan gebruikt worden indien de aangifte verricht wordt, om een geweigerde aangifte (bv. overlapping) te corrigeren.
- Type 7 = de referentie verwijst naar de werkgever die in deze aangifte wordt vermeld
- Type 8 = de referentie verwijst naar de werknemer die in deze aangifte wordt vermeld

Na opgave van deze referenties wordt de verplichte informatie voor een aangifte meegedeeld. Voor elk formulier maakt de verzender de keuzen tussen 4 types aangiftes, nl. een Dimona IN, een Dimona OUT, een Dimona Wijziging of een Dimona Annulatie.

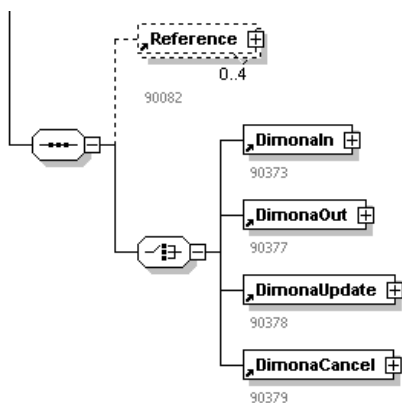

## 4.4 Dimona In

Via een Dimona IN kan de verzender een nieuwe Dimonaperiode creëren.

Hiervoor dient hij de werkgever en de werknemer te identificeren.

Ook de begindatum(uur) en einddatum(uur) worden opgegeven. Merk op dat in bepaalde gevallen de einddatum verplicht is.

Tenslotte worden de karakteristieken van de Dimonaperiode opgegeven en naargelang de karakteristieken in bepaalde gevallen bijkomende informatie (zoals de C3.2A-kaarten en de plaats van tewerkstelling van een student).

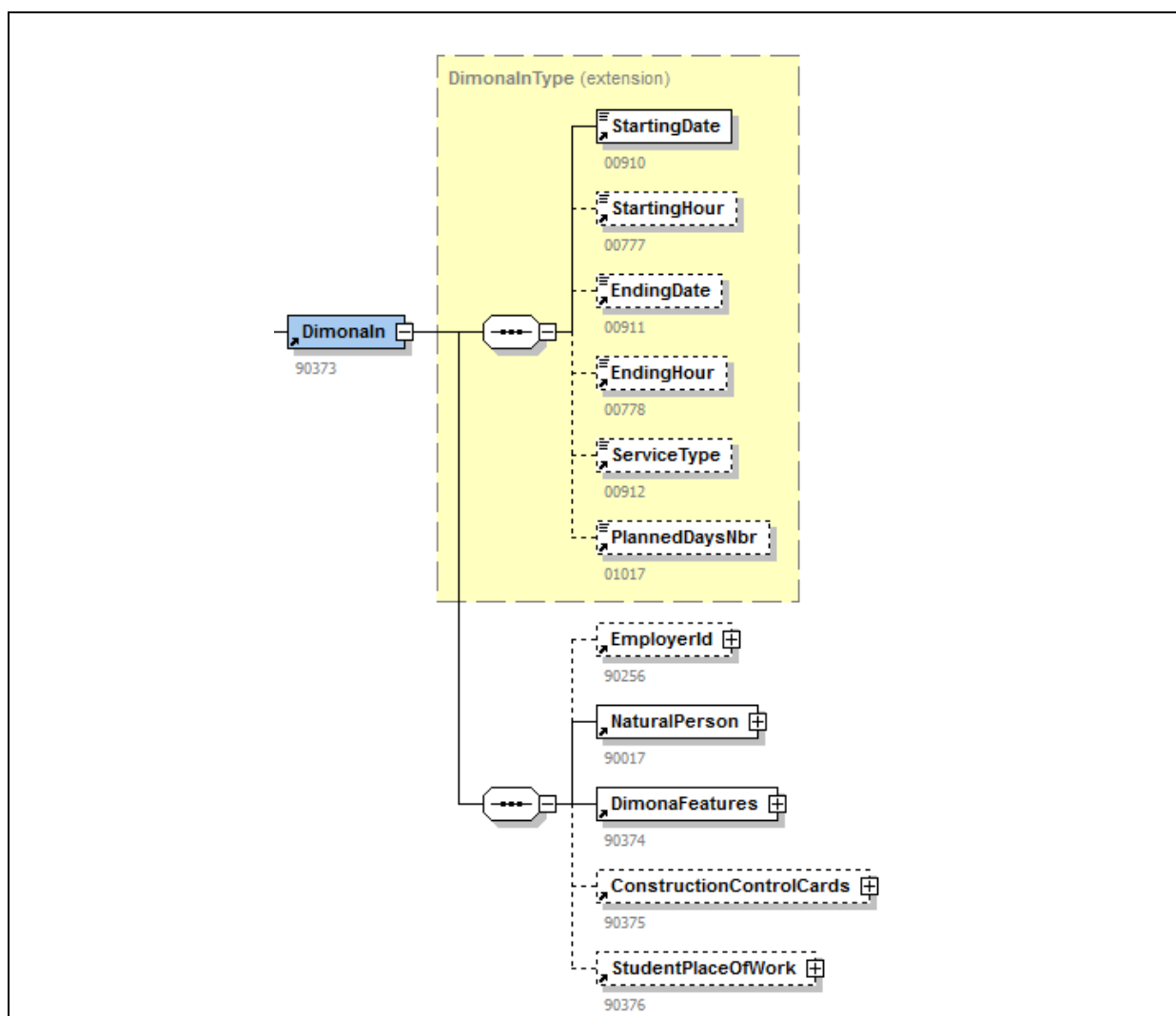

Nummer van de zone / blok	Bijkomende toelichting
00910: Datum begin	Begindatum van de te creëren Dimonaperiode. Steeds verplicht
00777: Uur begin	Beginuur van de Dimonaperiode (voor gelegenhedswerknemers)
00911: Datum einde	Einddatum van de te creëren Dimonaperiode. Verplicht in bepaalde gevallen (student, interim,...)
00778: Uur einde	Einduur van de Dimonaperiode (voor gelegenhedswerknemers)

---

00912: Type prestatie	Type prestatie voor Dimona-light aangiften in de Horeca
01017 : Aantal geplande dagen	Aantal werkdagen die de werkgever heeft gepland in de aangegeven Dimona-periode.
Blok "Identificatie van de werkgever"	Dit blok bevat de identificatiegegevens van de werkgever. Een Dimona wordt steeds verricht voor 1 bepaalde werkgever
Blok "Natuurlijke persoon"	Dit blok bevat de identificatiegegevens van een werknemer. Een Dimona wordt steeds verricht voor 1 bepaalde werknemer
Blok "Dimona Karakteristieken"	Dit blok bevat de karakteristieken van de Dimonaperiode, zoals het paritaire comité, het type werknemer, ...
Blok "Controlekaarten voor de bouwsector"	Dit blok wordt enkel gebruikt voor de aangiften met paritair comité 124 (bouw). Bevat de C3.2A-kaartnummers.
Blok "Arbeidsplaats van een student"	Dit blok geeft informatie over de plaats van tewerkstelling van een student en is verplicht indien de student niet op de hoofdzetel tewerkgesteld wordt

## 4.5 Dimona Out

Via een Dimona Out kan de verzender van de aangifte een bestaande Dimonaperiode afsluiten. Een voorwaarde voor het afsluiten van een Dimonaperiode is dat de periode nog geen einddatum bevat.

De Dimona OUT wordt niet voorzien voor aangiftes voor gelegenheidsarbeiders omdat voor deze soort Dimonaperiodes de einddatum steeds reeds bestaat.

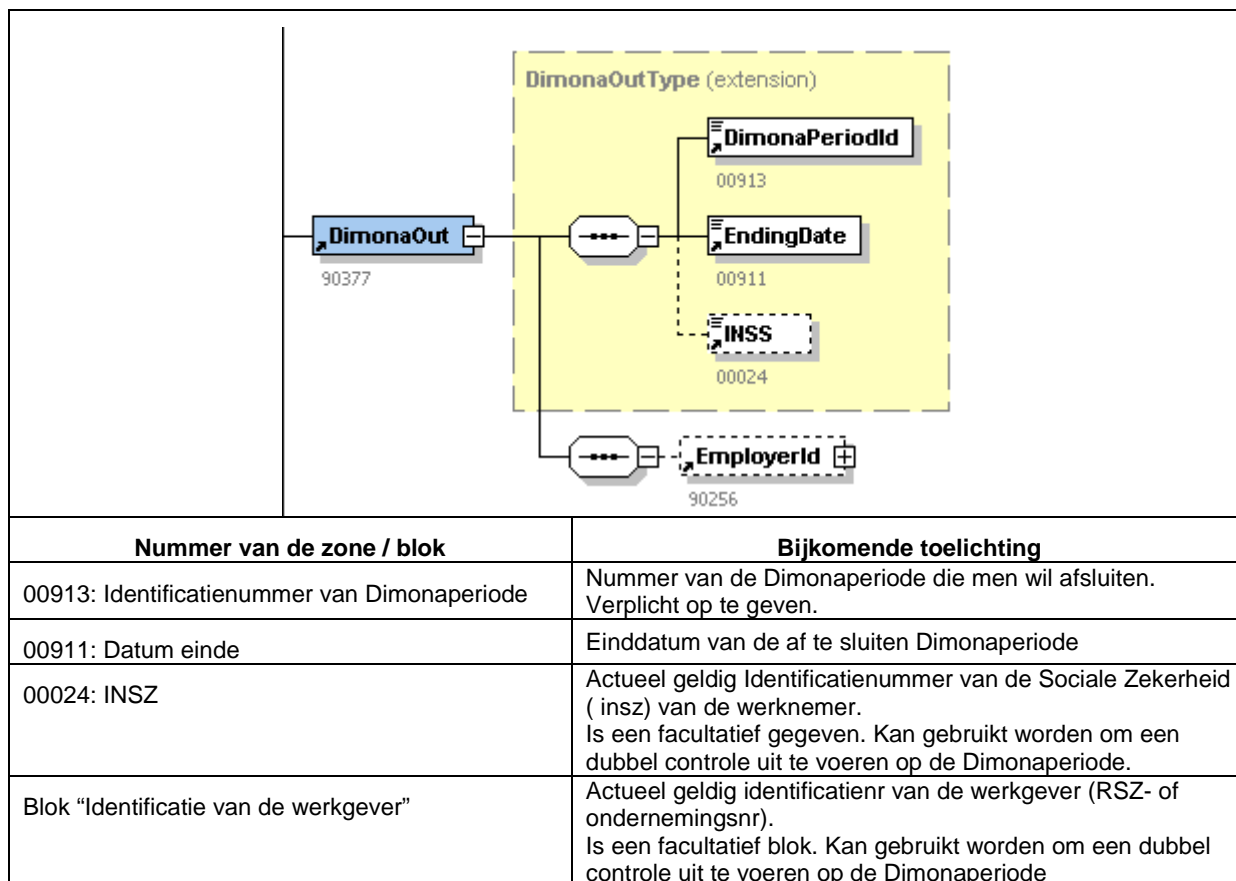

## 4.6 Dimona wijziging

Via een Dimona Wijziging kan de verzender een bestaande Dimonaperiode wijzigen. De Dimona Wijziging laat enkel toe begindatum(uur) en einddatum(uur) te wijzigen.

Het wijzigen van bv. de Dimonakaracteristieken van een Dimonaperiode wordt niet voorzien.

Voor de regels m.b.t. het wijzigen van de datums (uren) verwijzen we naar de administratieve instructies.

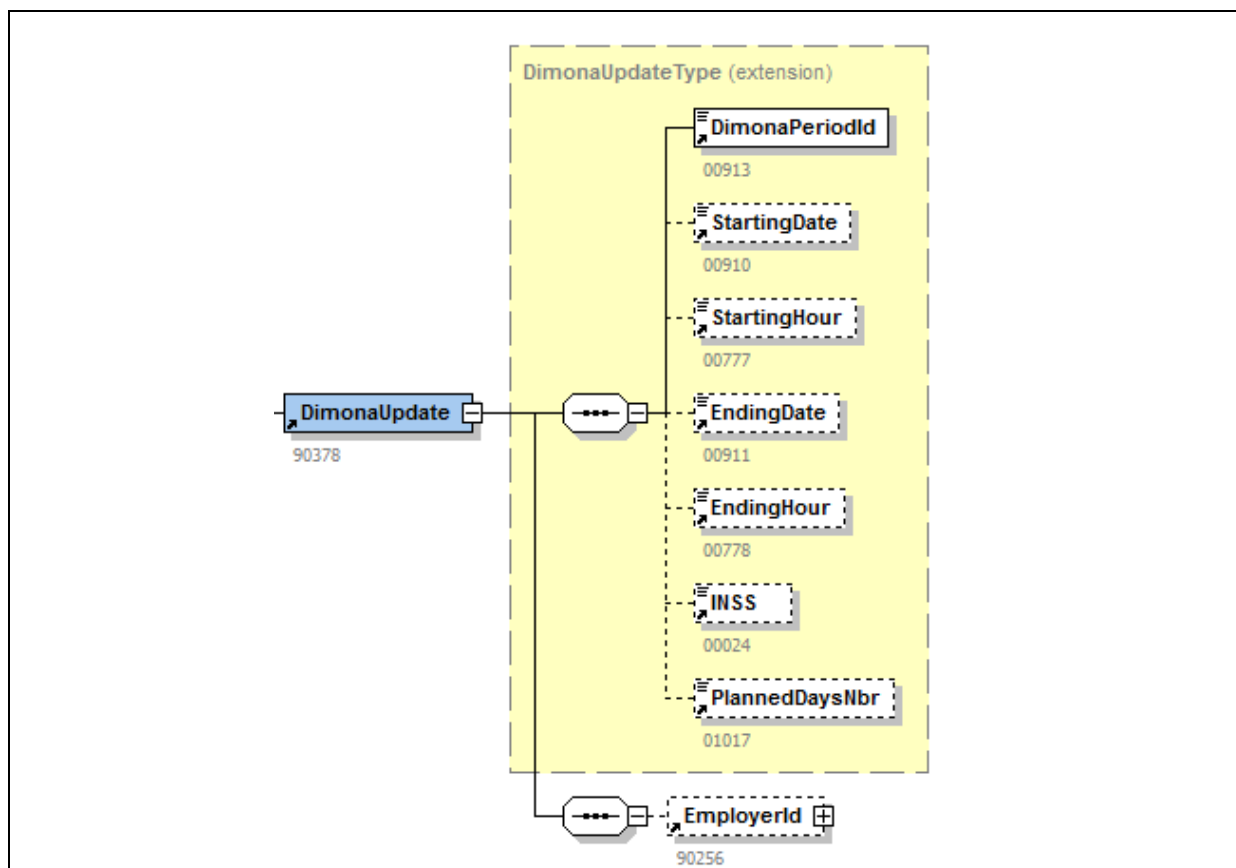

Nummer van de zone / blok	Bijkomende toelichting
00913: Identificatienr. van de Dimonaperiode	Nummer van de Dimonaperiode die men wil wijzigen. Verplicht op te geven.
00910: Datum begin	Nieuwe begindatum
00777: Uur begin	Nieuw beginuur (enkel voor gelegenhedswerknemers)
00911: Datum einde	Nieuwe einddatum
00778: Uur einde	Nieuw einduur (enkel voor gelegenhedswerknemers)
00024: INSZ	Actueel geldig Identificatienummer van de Sociale Zekerheid ( insz) van de werknemer. Is een facultatief gegeven. Kan gebruikt worden om een dubbel controle uit te voeren op de Dimonaperiode
01017 : Aantal geplande dagen	Aantal werkdagen die de werkgever heeft gepland in de aangegeven Dimona-periode.
Blok "Identificatie van de werkgever"	Actueel geldig identificatienr van de werkgever (RSZ- of ondernemingsnr). Is een facultatief blok. Kan gebruikt worden om een dubbel controle uit te voeren op de Dimonaperiode

## 4.7 Dimona annulatie

Via een Dimona Annulatie kan de verzender een bestaande Dimonaperiode annuleren.

Dit kan door louter het nummer van de Dimonaperiode op te geven.

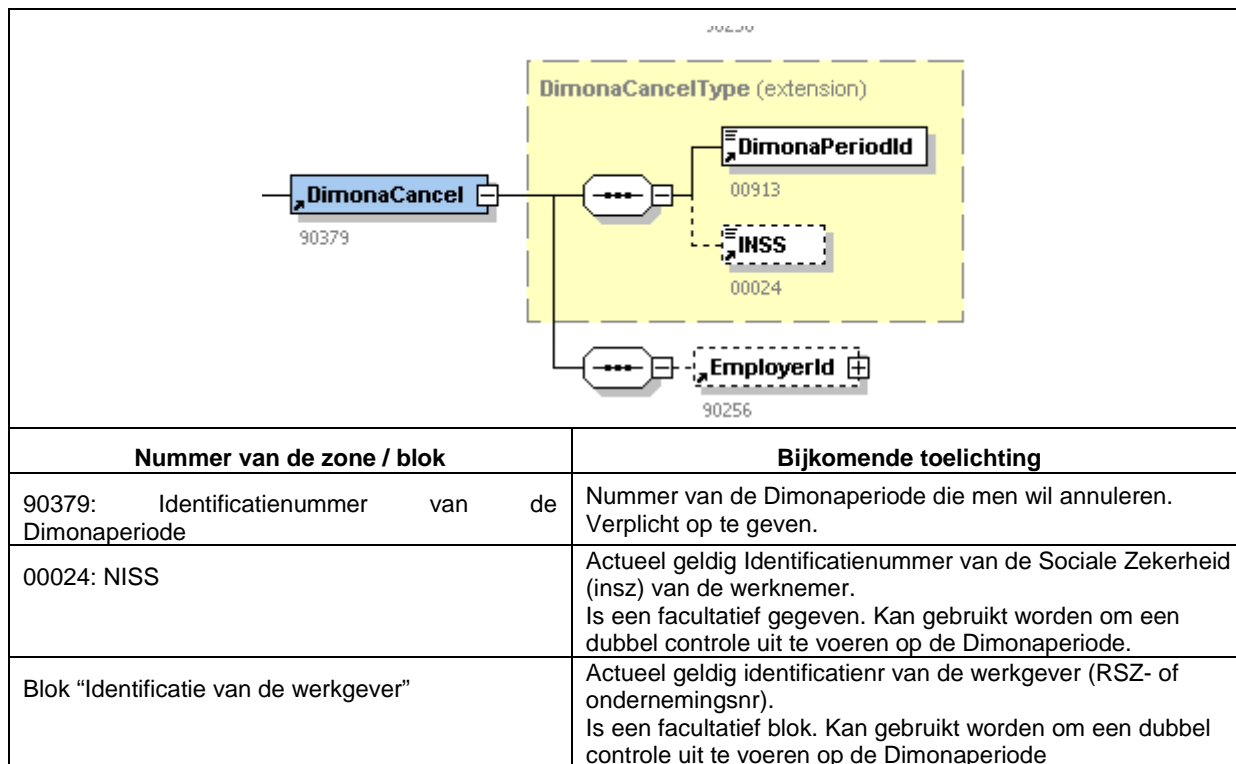

## 5 Notificatie

### 5.1 Inleiding

Het glossarium voor de uitgaande boodschappen van Dimona is hetzelfde als voor de RSZ(PPO)-toepassingen DmfA en ASR. Ook voor Dimona worden “**Notificaties**” teruggestuurd naar de verzenders.

Specifiek voor de Dimona werden enkele functionele blokken toegevoegd aan de Notificatie om aan de behoeften van de verzenders tegemoet te komen. Bepaalde informatie die in het notificatieschema wordt weergegeven, wordt evenwel niet gebruikt voor een Dimona notificatie.

Onderstaande paragrafen beschrijven de inhoud van een Notificatie zoals die gebruikt dient te worden voor de Dimonaverzenders.

De root van het XML-bestand is het label « *Notification* ».

### 5.2 Formulier

Een notificatiebestand bevat net zoals een Dimona-aangiftebestand meerdere formulieren. Elk formulier komt overeen met een individuele notificatie voor een enkele Dimona-aangifte.

Er zullen dus evenveel formulieren in een bestand aanwezig zijn als dat er notificaties zijn.

De zones van het functionele blok formulier, zijn dezelfde als in het glossarium Dimona, maar krijgen een andere inhoud.

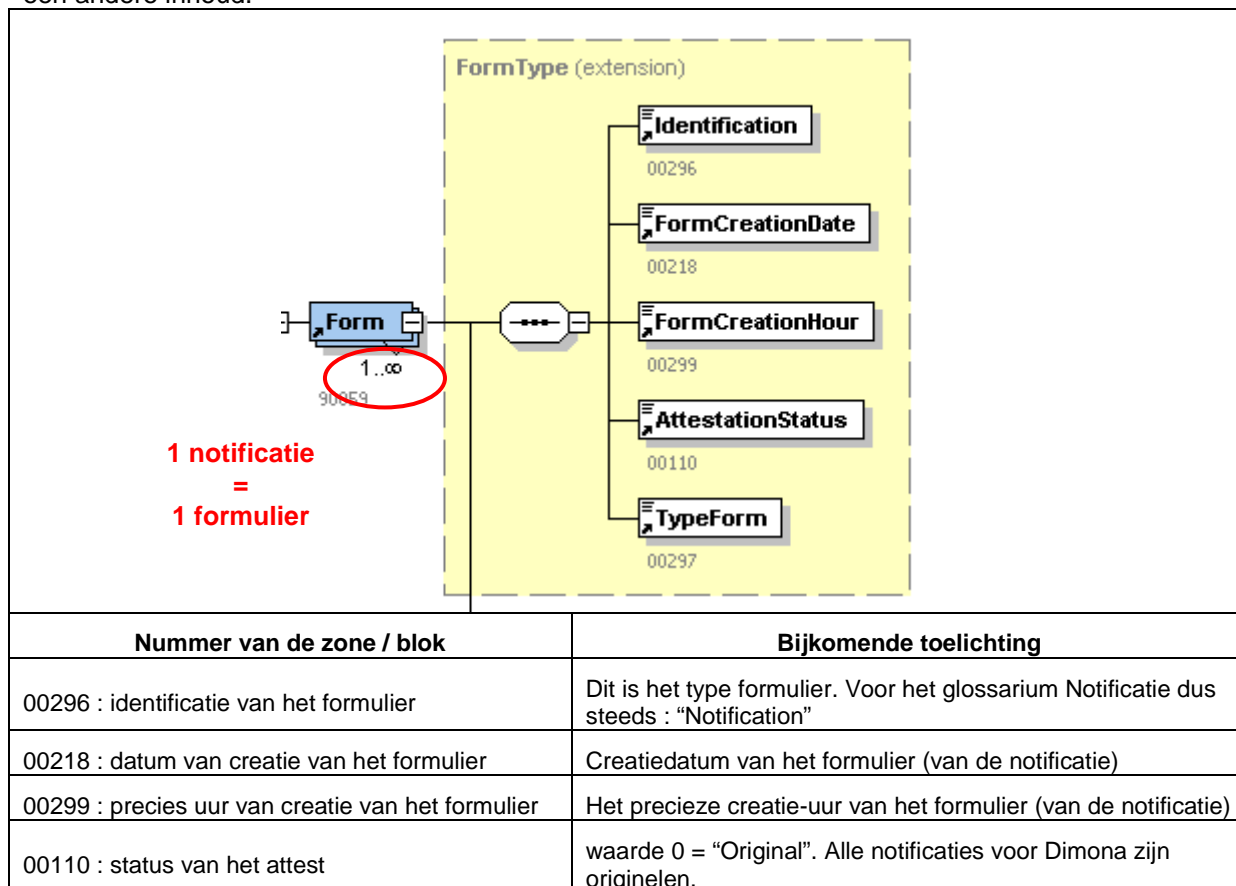

00297 : type van het formulier

Geeft het type notificatie weer:

- PA = PROVISIONAL ANSWER – het formulier bevat een tijdelijk antwoord op een informatievraag of een communicatie van informatie (in het geval van een tijdelijke notificatie)
- FA = FINAL ANSWER – het formulier bevat een definitief antwoord op een informatievraag of een communicatie van informatie (in het geval van een definitieve notificatie)

Vervolgens bevat de Notificatie gegevens over de aangifte, de verwerking ervan en de impact op het personeelsbestand.

Aangezien het glossarium 'notificatie' generiek is en door meerdere toepassingen van de Sociale Zekerheid gebruikt wordt, zullen bepaalde gegevens voor Dimona niet van toepassing zijn en dus nooit worden meegestuurd. Onderstaande figuur geeft dit aan.





### 5.3 Referentie van het ontvangen bestand

De referentie van het ontvangen bestand geeft aan in welk aangiftebestand de aangifte waarop de notificatie betrekking heeft, werd verstuurd.

We merken op dat er in een notificatiebestand nooit notificaties gegroepeerd worden die uit een ander aangiftebestand komen.

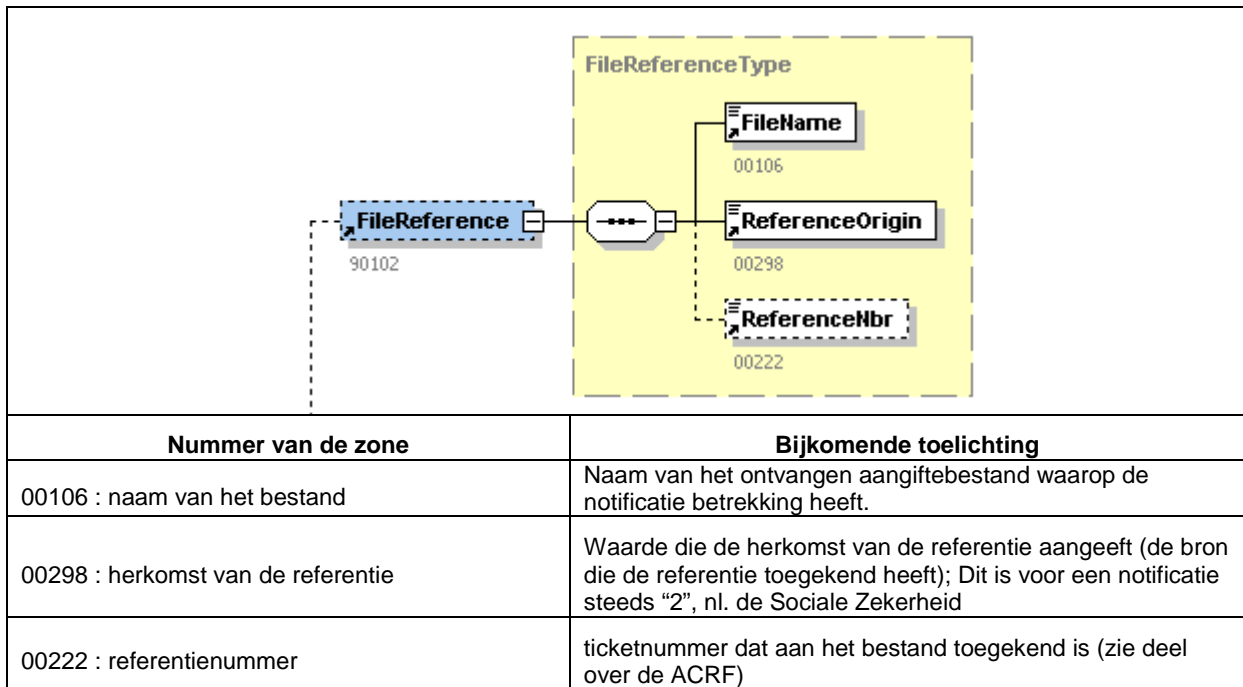

### 5.4 Informatie over de ontvangst van het bestand

Betreft informatie over de ontvangst van het aangiftebestand.

Opmerking: Voor batchaangiftes is de ontvangstdatum/uur de datum/uur waarop het stroomsysteem de bestanden uit de IN-folders heeft opgehaald.

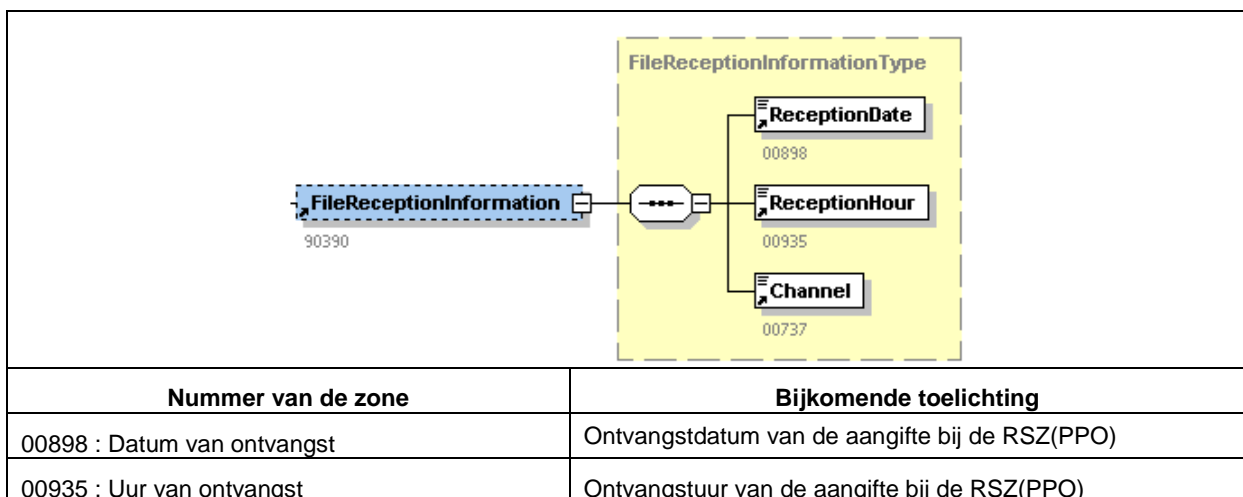

## 5.5 Verwerkt origineel formulier

Dit blok herneemt de informatie van het aangifteformulier waarop de notificatie betrekking heeft, zoals deze door de verzender werd opgegeven in zijn DIMN.

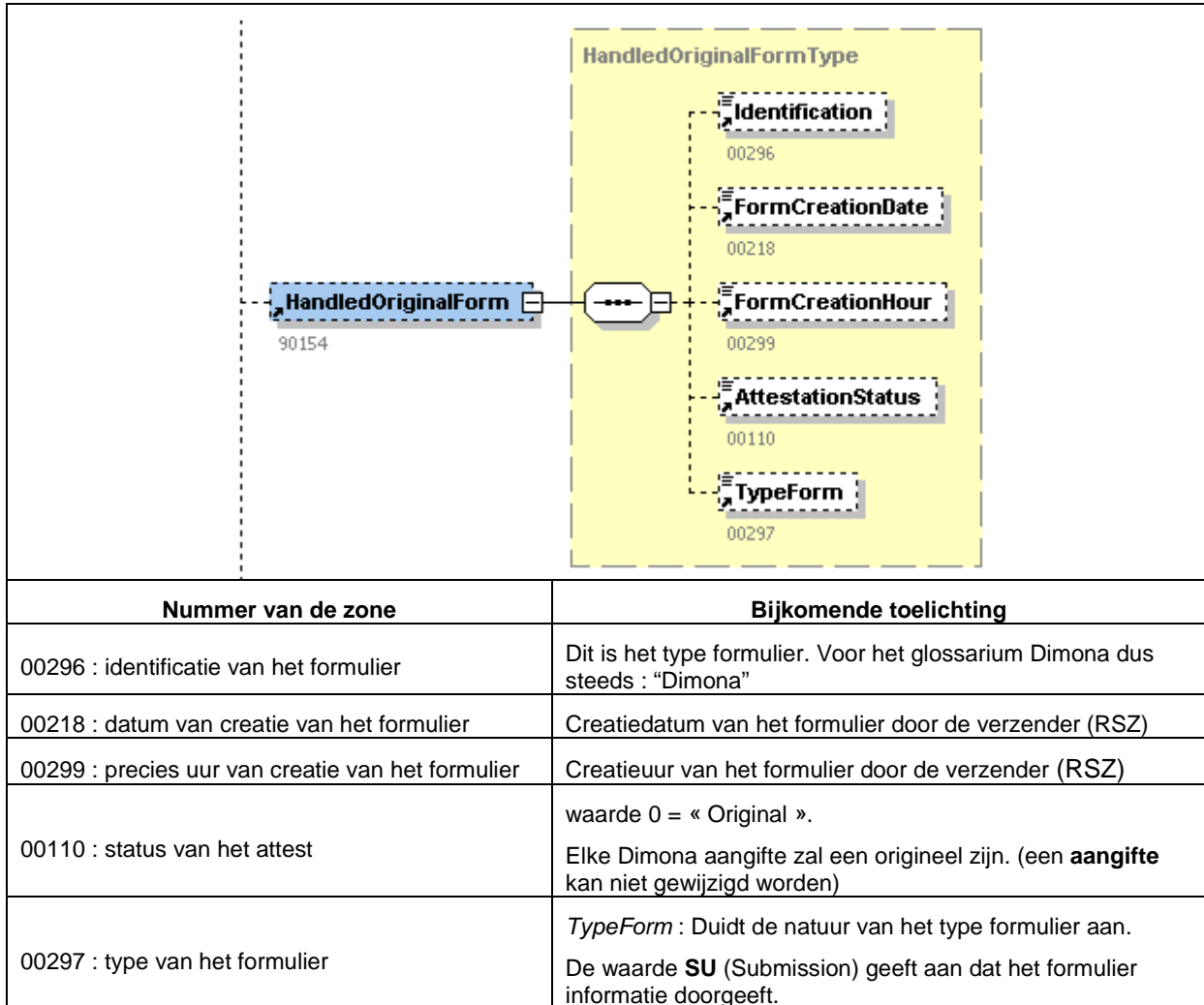

## 5.6 Referentie(s) van de aangifte

In het blok Reference worden de referentiegegevens gekopieerd zoals die in het aangiftebestand (DIMN) aanwezig waren voor de betreffende aangifte. Dit laat de verzender toe om de koppeling te maken tussen de individuele aangifte en de notificatie.

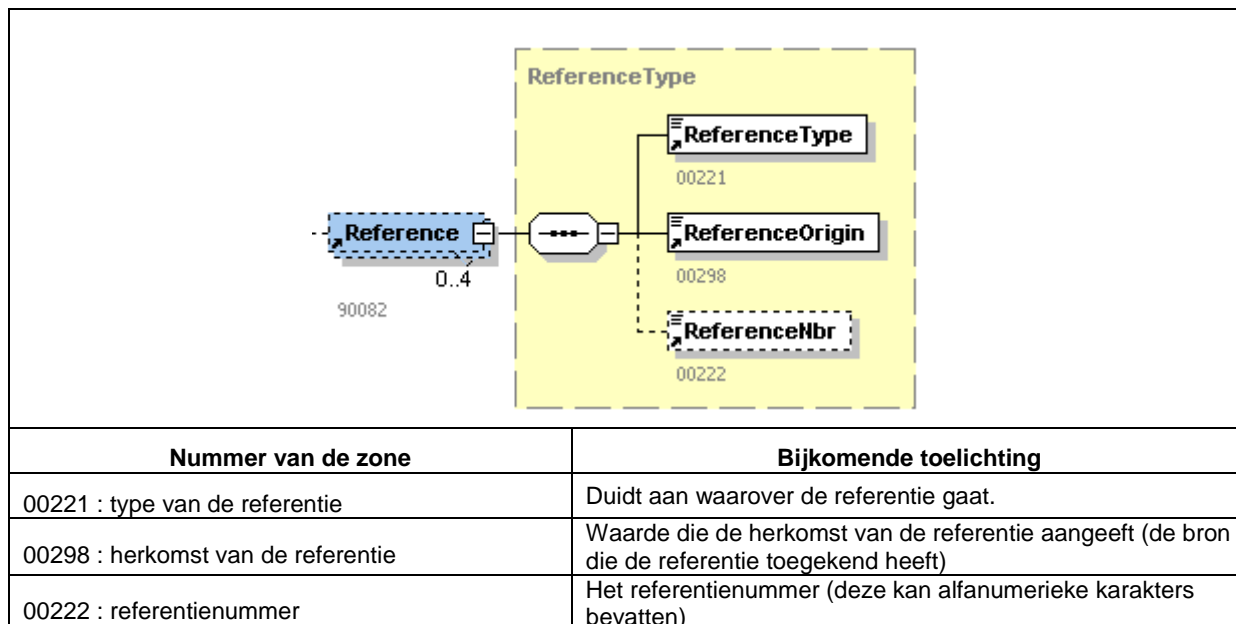

## 5.7 Identificatie van de werkgever

Voor elke notificatie worden alle identificatiesleutels van de werkgever teruggegeven. M.a.w. wordt niet enkel de identificatiesleutel meegegeven die de verzender heeft opgegeven in zijn Dimona-aangifte.

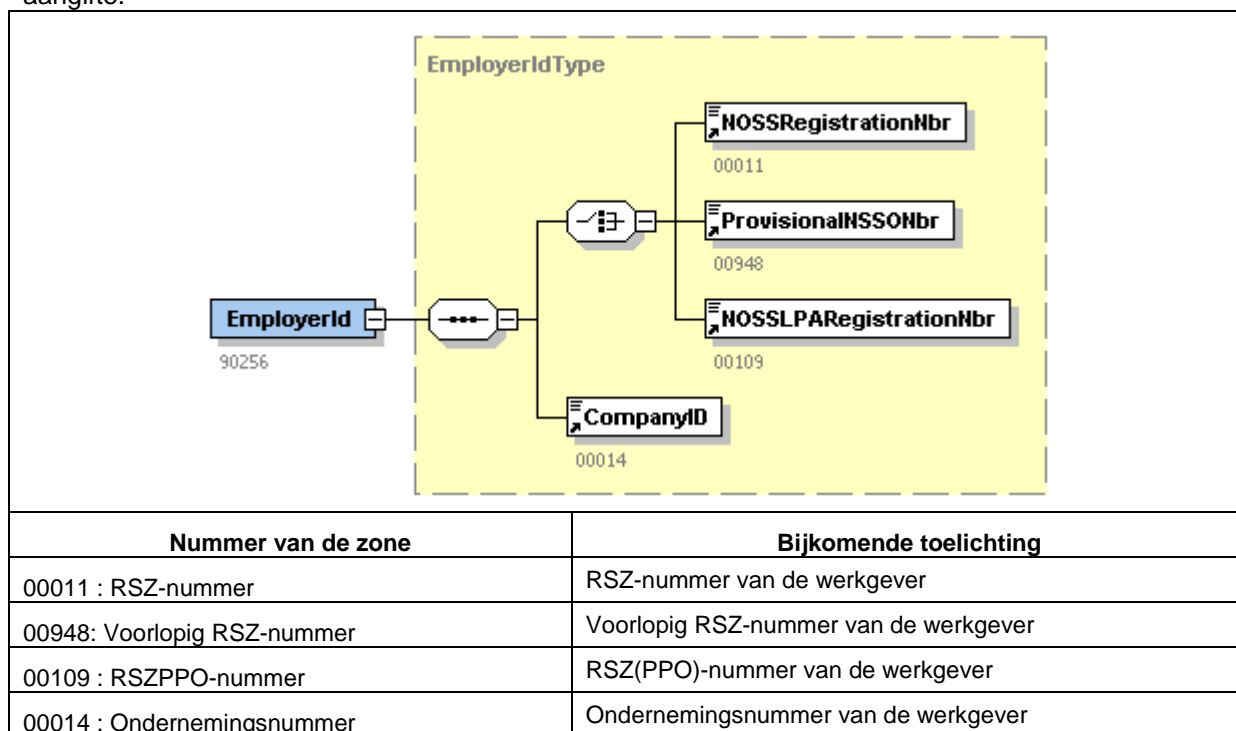

## 5.8 Natuurlijke persoon

In de notificatie wordt na verwerking van de aangifte een beperkte set werknemergegevens teruggestuurd naar de verzender van de aangiftes.

Het betreft de gegevens zoals ze gekend zijn bij de authentieke bronnen. Ze hoeven niet absoluut overeen te stemmen met de gegevens van de doorgevoerde aangifte.

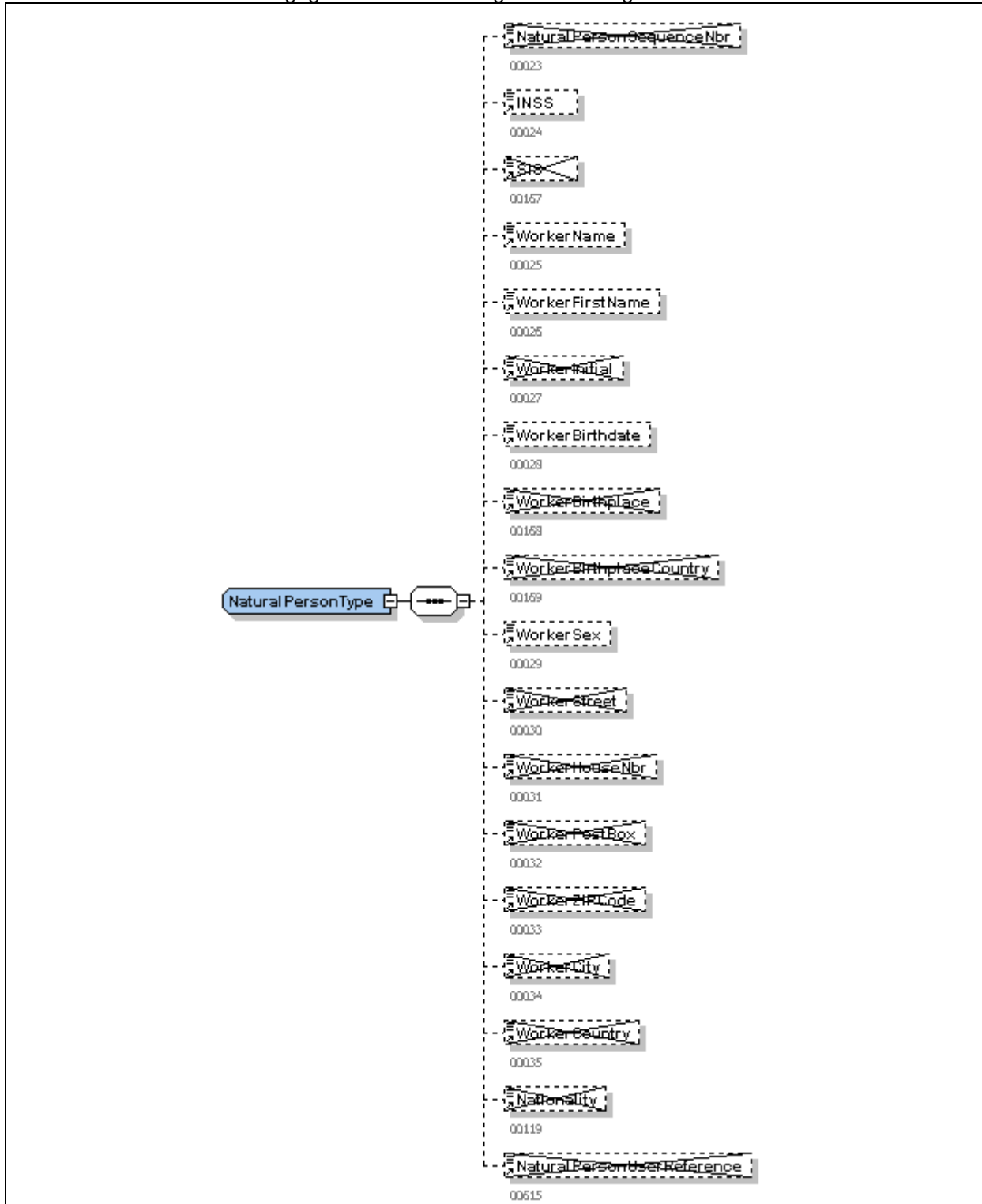

Nummer van de zone	Bijkomende toelichting
00024 : INSZ	Actueel geldig Identificatienummer van de Sociale Zekerheid van de werknemer.
00025 : Naam van de werknemer	Zoals gekend bij de authentieke bronnen
00026 : Voornaam van de werknemer	Zoals gekend bij de authentieke bronnen
00028 : Geboortedatum van de werknemer	Zoals gekend bij de authentieke bronnen
00029: Geslacht van de werknemer	Zoals gekend bij de authentieke bronnen

## 5.9 Behandelde referentie

Het blok *HandledReference* bevat de referentie die door de RSZ(-PPO) toegekend is aan de Dimona-aangifte.

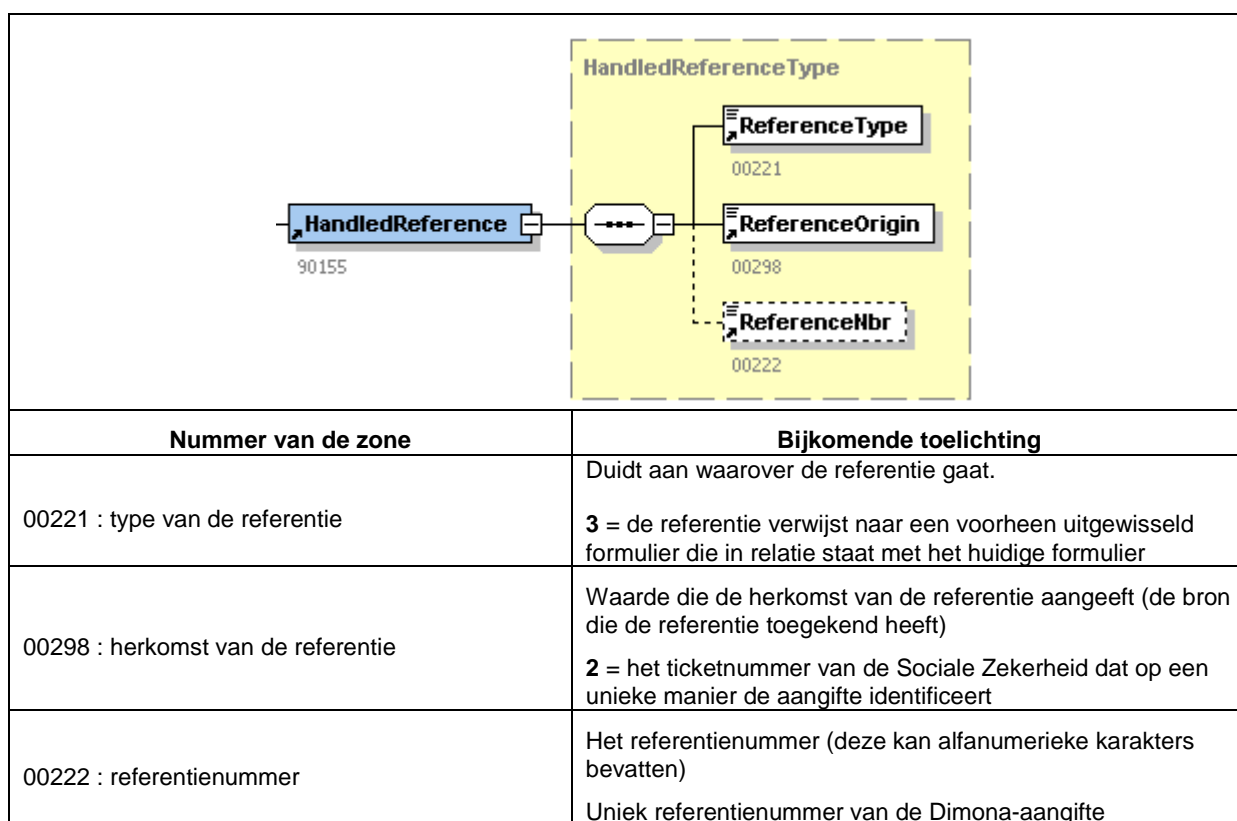

## 5.10 Gegevens van de contactpersoon

Betreft de gegevens van de contactpersoon van de RSZ(PPO) die kan gecontacteerd worden in geval van problemen met een aangifte/notificatie

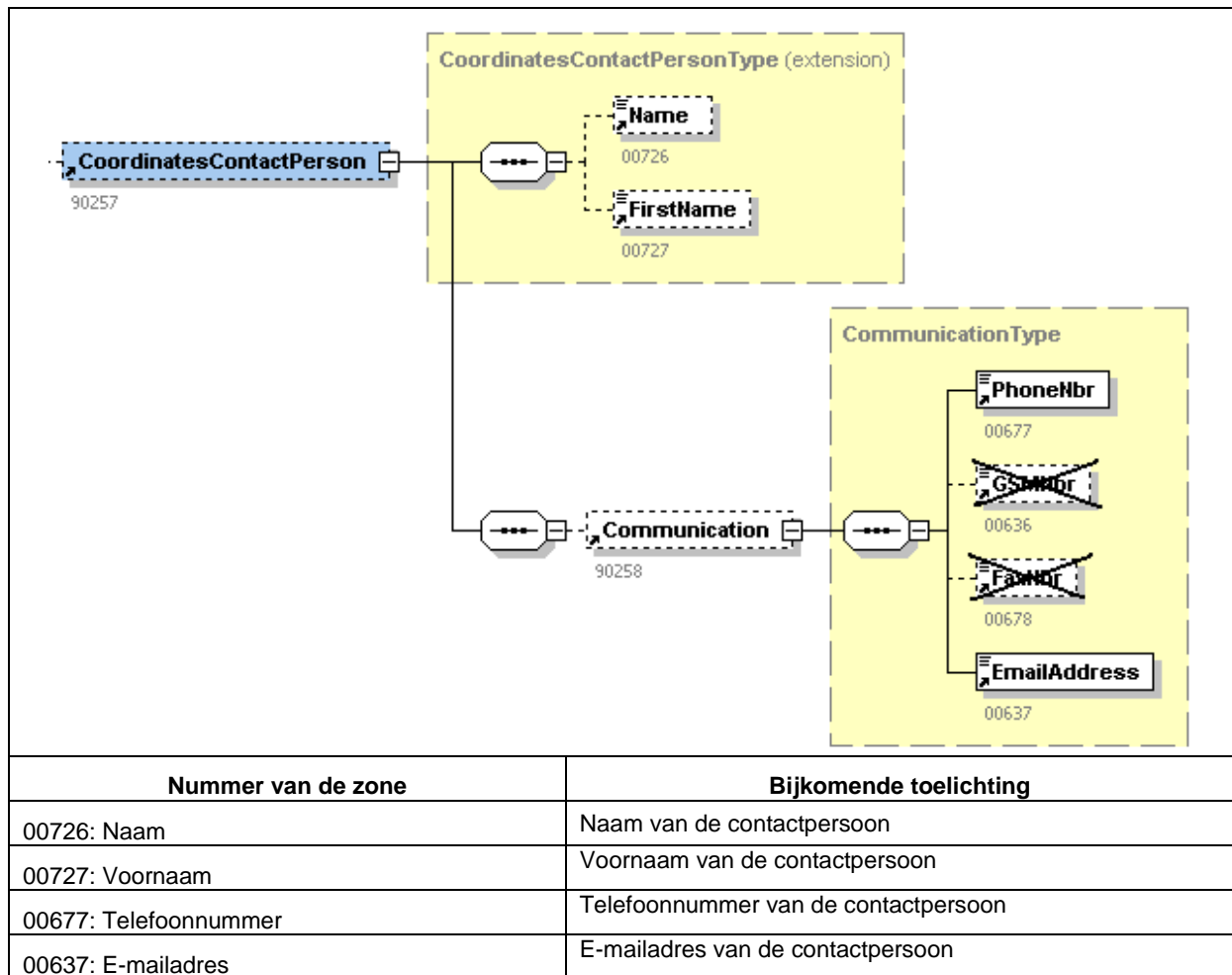

## 5.11 Resultaat van de verwerking van het formulier

Dit blok geeft de informatie weer met betrekking tot de **verwerking** van de aangifte. De aangifte kan ofwel aanvaard zijn, verworpen zijn of nog in behandeling zijn omwille van identificatieproblemen van de werknemer.

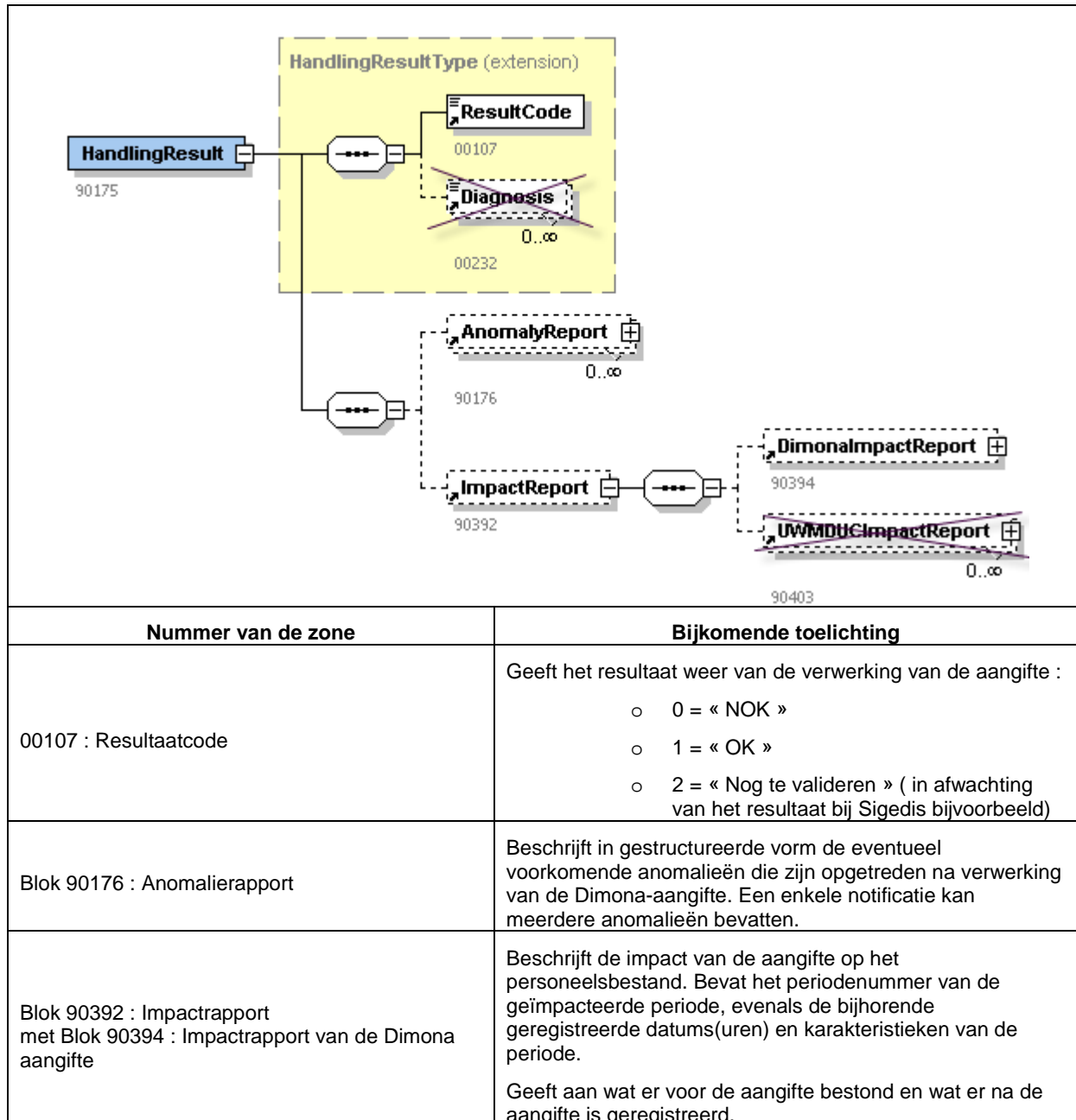

## 5.12 Anomalierapport

Dit blok bevat

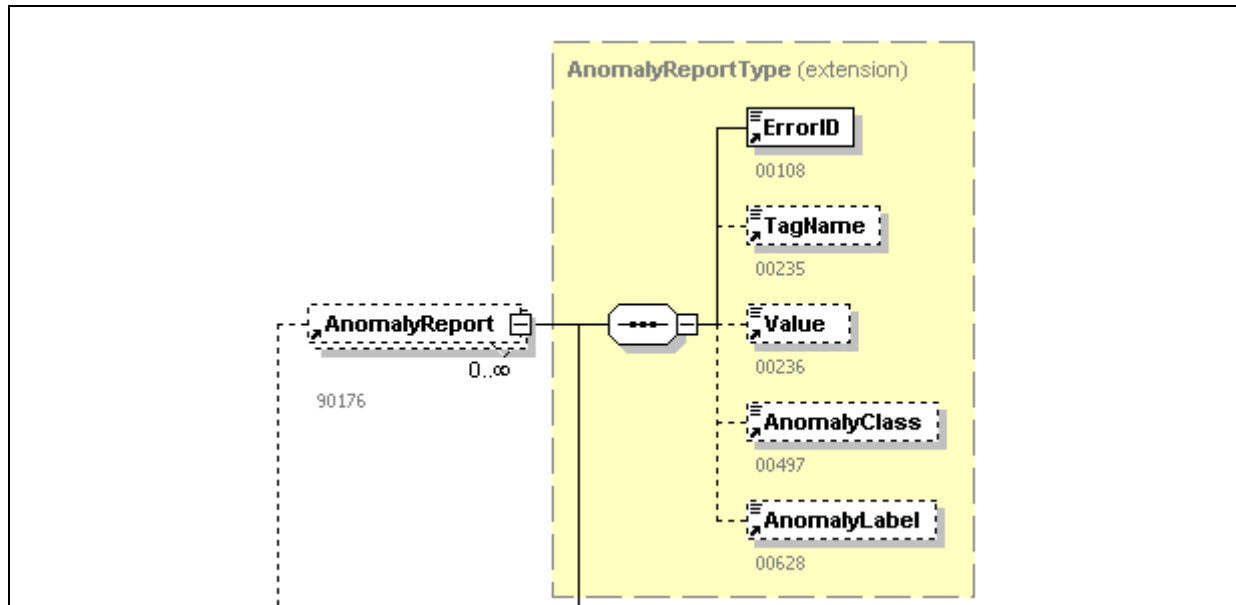

Nummer van de zone	Bijkomende toelichting
00108: Identificatie van de fout	Combinatie van de zonenaam die de fout bevat en de foutcode van de annex 30 van het glossarium
00235: Naam van de tag	Naam van de XML-tag waar de fout zich heeft voorgedaan
00236: Waarde van het element	De waarde die de fout veroorzaakt heeft
00497: Ernst van de anomalie	Ernst van de vastgestelde fout <ul style="list-style-type: none"> <li>• B: blokkerend</li> <li>• NP: Niet-procentueel</li> </ul>
00628: Omschrijving van de foutcode	Tekstuele beschrijving van de fout



## 5.13 Dimonaperiode

Dit blok wordt enkel voorzien indien de aangifte werd geweigerd omwille van detectie van een reeds bestaande of overlappende Dimonaperiode in het personeelsbestand. De periode (of periodes) waarmee de aangifte in overlapping is, worden teruggestuurd.

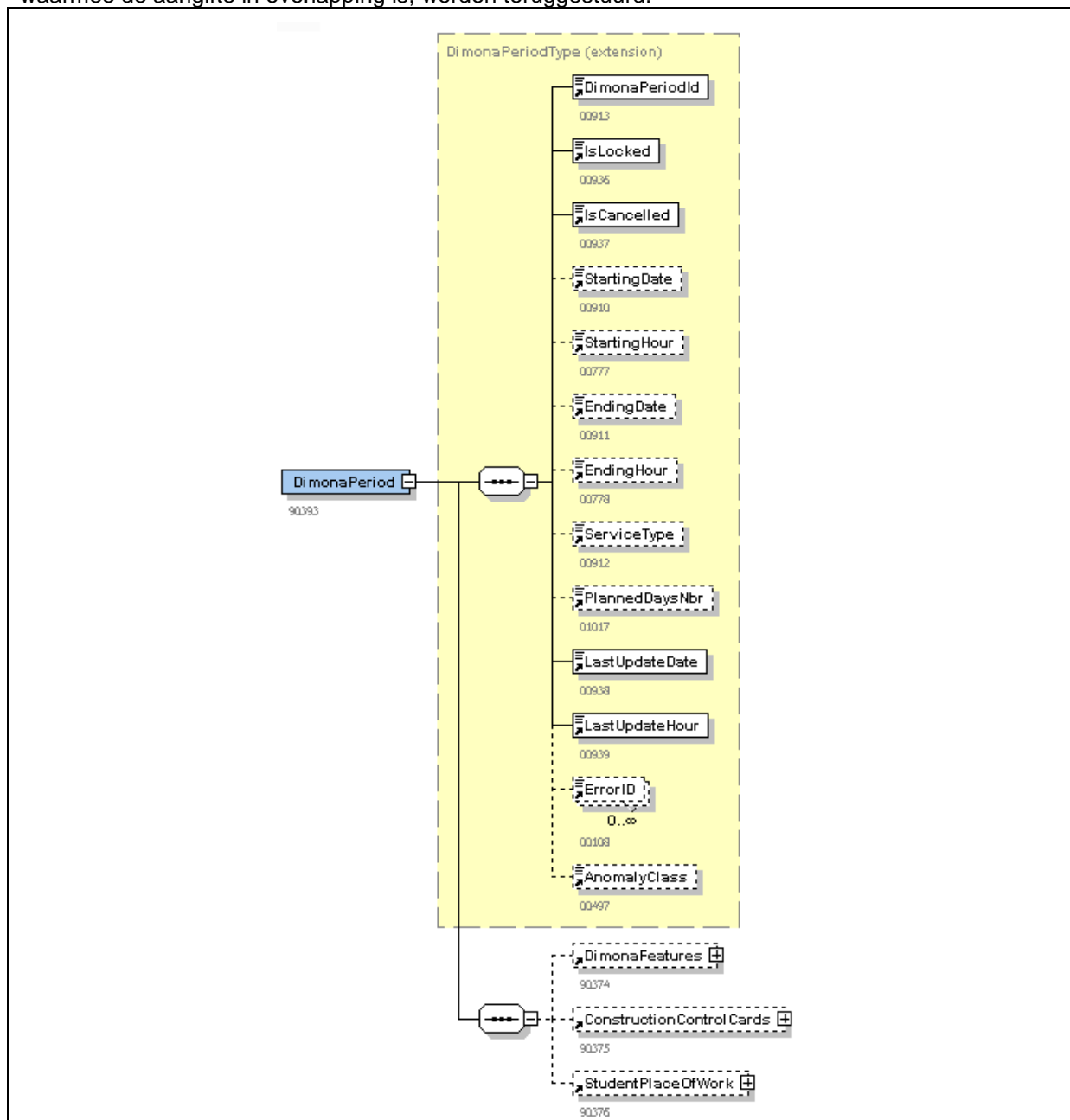

<b>Nummer van de zone</b>	<b>Bijkomende toelichting</b>
00913: Identificatienummer van de periode	Nummer van de Dimonaperiode.
00936: Vergrendeld	Geeft aan of er voor deze periode een ambtshalve aangifte verricht werd door de RSZ(PPO). In dit geval kan de periode niet meer worden gewijzigd door de verzender van de aangifte
00937: Geannuleerd	Geeft aan of de Dimonaperiode werd geannuleerd
00910: Datum begin	Begindatum van de Dimonaperiode.
00777: Uur begin	Beginuur van de Dimonaperiode
00911: Datum einde	Einddatum van de Dimonaperiode
00778: Uur einde	Einduur van de Dimonaperiode
00912: Type prestatie	Type prestatie van de Dimonaperiode
01017 : Aantal geplande dagen	Aantal werkdagen die de werkgever heeft gepland in de aangegeven Dimona-periode.
00938: Laatste wijzigingsdatum	Geeft aan wanneer de periode voor het laatst werd gewijzigd (via een Dimona Out, Dimona Wijziging of Dimona Annulatie)
00939: Laatste wijzigingsuur	Geeft aan wanneer de periode voor het laatst werd gewijzigd (via een Dimona Out, Dimona Wijziging of Dimona Annulatie)
00108: Identificatie van de fout	Betreft een eventuele foutcode na import van de periodes uit Dimona Klassiek
00497: Ernst van de anomalie	Geeft de ernst weer van de fout
Blok Dimona Karakteristieken	Dimonakaracteristieken die aan deze periode hangen
Blok Controlekaarten voor de bouwsector	Informatie over de C3.2A-kaarten voor periodes met pc 124
Blok Plaats van tewerkstelling van de student	Plaats van tewerkstelling voor deze periode in geval van een student

## 5.14 Impactrapport op het personeelsbestand

Dit blok beschrijft de impact van de aangifte op het personeelsbestand. Het blok is enkel aanwezig indien de aangifte werd aanvaard.

Het nummer van de periode waarop de aangifte betrekking had wordt weergegeven, evenals de bijhorende karakteristieken en specifieke informatie voor bepaalde sectoren (C3.2A-kaarten, ...).

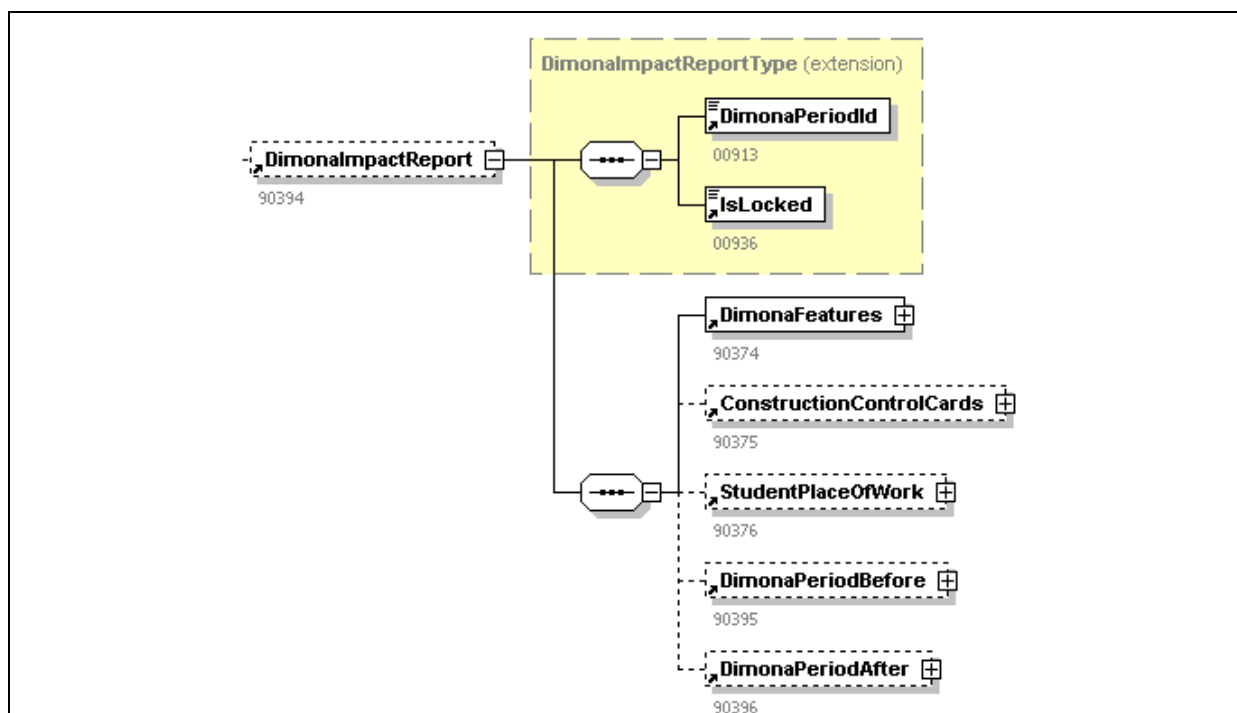

Nummer van de zone	Bijkomende toelichting
00913: Identificatienummer van de periode	Nummer van de Dimonaperiode.
00936: Vergrendeld	Geeft aan of er voor deze periode een ambtshalve aangifte verricht werd door de RSZ(PPO). In dit geval kan de periode niet meer worden gewijzigd door de verzender van de aangifte
Blok Dimona Karakteristieken	Dit blok bevat de karakteristieken van de Dimonaperiode, zoals het paritaire comité, het type werknemer, ...
Blok Controlekaarten voor de bouwsector	Dit blok wordt enkel gebruikt voor de aangiftes met paritair comité 124 (bouw). Bevat de C3.2A-kaartnummers.
Blok Plaats van tewerkstelling van de student	Dit blok geeft informatie over de plaats van tewerkstelling van een student en is verplicht indien de student niet op de hoofdzetel tewerkgesteld wordt
Blok Dimonaperiode voor de aangifte	Dit blok geeft informatie over de periode die bestond voor de aangifte werd verricht
Blok Dimonaperiode na de aangifte	Dit blok geeft informatie over de geregistreerde periode na het verwerken van de aangifte

## 5.15 Dimonaperiode voor de aangifte

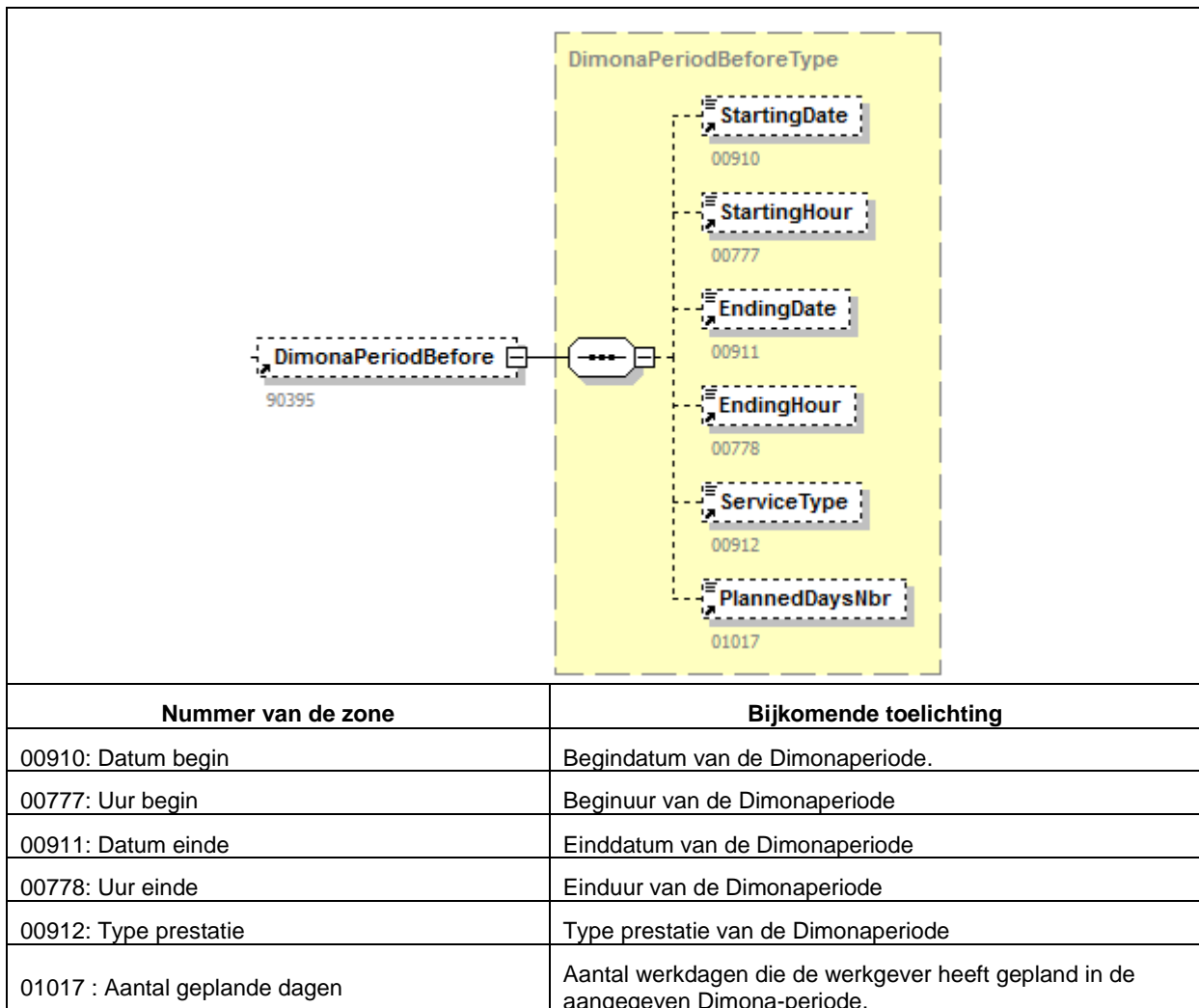

## 5.16 Dimonaperiode na de aangifte

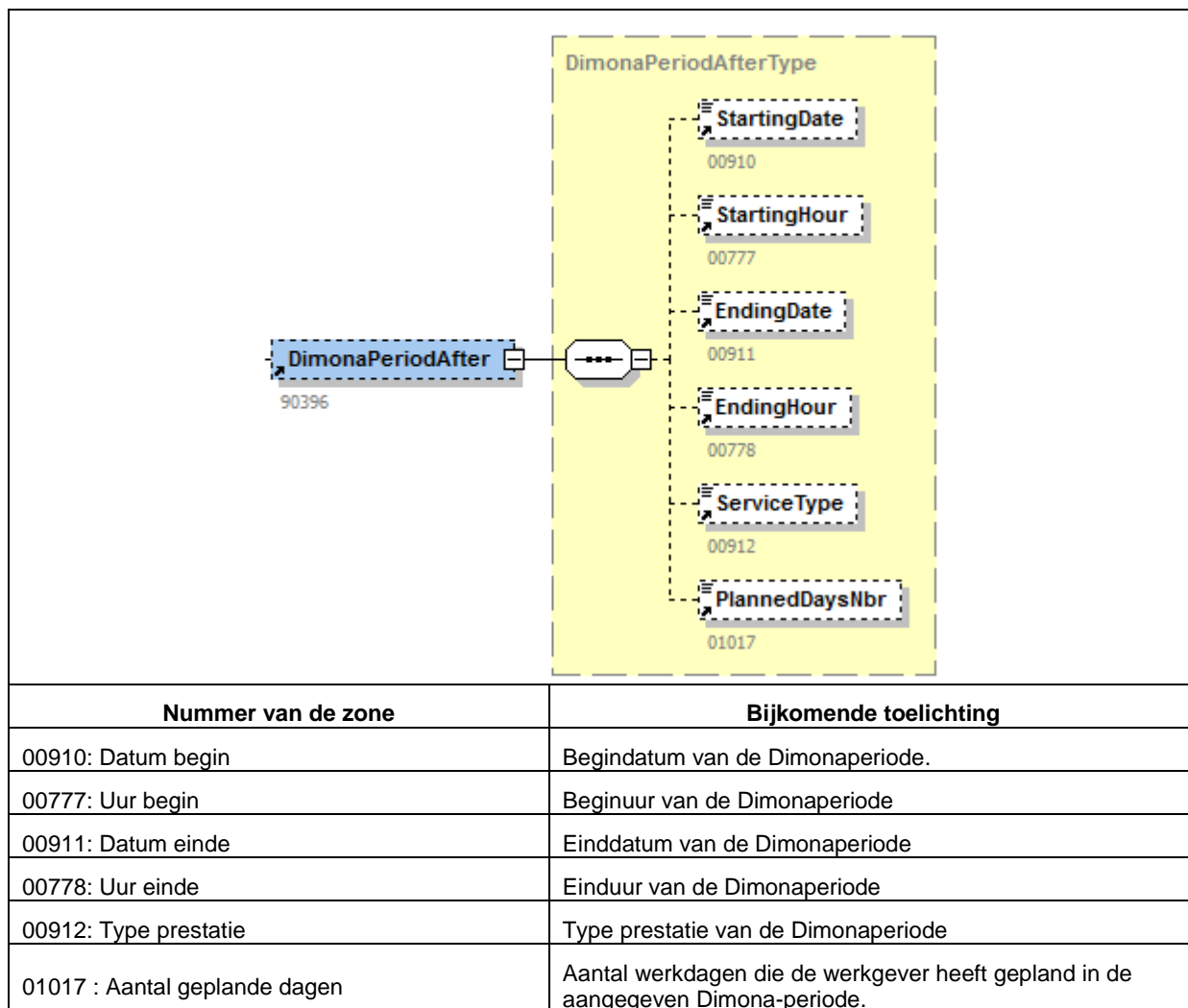

Voor wat betreft de datums van de periode wordt aangegeven wat er voor de aangifte bestond en wat er nadien bestond. Dit is afhankelijk van het type van de aangifte. Onderstaande tabel geeft een overzicht.

Type d'impact / Type déclaration	AVANT 1	APRES 2
<b>IN</b>	∅	-----
<b>OUT</b>	-----	-----
<b>UPDATE</b>	-----	-----
<b>CANCEL</b>	-----	∅

---

## 6 Bijlagen

### 6.1 Overzicht blokken en zones glossarium Dimona

#### 6.1.1 Blok "Formulier"

- 00296 : identificatie van het formulier
- 00218 : datum van creatie van het formulier
- 00299 : precies uur van creatie van het formulier
- 00110 : status van het attest
- 00297 : type van het formulier

#### 6.1.2 Blok "Referentie"

- 00221 : type van de referentie
- 00298 : herkomst van de referentie
- 00222 : referentienummer

#### 6.1.3 Blok "Dimona IN"

- 00910: Datum begin
- 00777: Uur begin
- 00911: Datum einde
- 00778: Uur einde
- 00912: Type prestatie
- 01017: Aantal geplande dagen

#### 6.1.4 Blok "Dimona OUT"

- 00913: Identificatienummer van Dimonaperiode
- 00911: Datum einde
- 00024: INSZ

#### 6.1.5 Blok "Dimona Wijziging"

- 00913: Identificatienummer van de Dimonaperiode
- 00910: Datum begin
- 00777: Uur begin
- 00911: Datum einde
- 00778: Heure de fin
- 00024: NISS
- 01017: Aantal geplande dagen

---

### **6.1.6 Blok “Dimona Cancel”**

- 00913: Identificatienummer van de Dimonaperiode
- 00024: NISS

### **6.1.7 Blok “Identificatie van de werkgever”**

- 00011: RSZ-nummer
- 00948: Voorlopig RSZ-nummer
- 00109: RSZPPO-nummer
- 00014: Ondernemingsnummer

### **6.1.8 Blok “Natuurlijke persoon”**

- 00024: INSZ
- 00025: Naam van de werknemer
- 00026: Voornaam van de werknemer
- 00027: Initiaal van de tweede voornaam van de werknemer
- 00028: Geboorteplaats van de werknemer
- 00168: Gemeente – Geboorteplaats van de werknemer
- 00169: Landcode van de geboorteplaats van de werknemer
- 00029: Geslacht van de werknemer
- 00030: Straat van de werknemer
- 00031: Nummer van het adres van de werknemer
- 00032: Brievenbus van de werknemer
- 00033: Postcode van de werknemer
- 00034: Gemeente van de werknemer
- 00035: Landcode van de werknemer
- 00119: Nationaliteit van de werknemer

### **6.1.9 Blok “Dimona Karakteristieken”**

- 00046: Nummer van het paritair comité
- 00655: Type werknemer
- 00652: Nummer van de deelentiteit

### **6.1.10 Blok “Gebruikende onderneming”**

- 00153: Benaming van de gebruikende onderneming
- 00131: Ondernemingsnummer van de gebruikende onderneming

### **6.1.11 Blok “Controlekaarten voor de bouwsector”**

- 00663: Kaartnummer van de maand waarin de Dimonaperiode begint

- 
- 00664: Kaartnummer van de maand die volgt op de maand waarin de Dimonaperiode begint

### **6.1.12 Blok “Arbeidsplaats van een student”**

- 00076: Benaming

### **6.1.13 Blok “Adres”**

- 00517: Straat
- 00518: Adresnummer
- 00519: Postbus
- 00520: Postcode
- 00522: Gemeente
- 00523: Landcode

## **6.2 Overzicht blokken en zones glossarium Notificatie**

### **6.2.1 Blok “Formulier”**

- 00296 : identificatie van het formulier
- 00218 : datum van creatie van het formulier
- 00299 : precies uur van creatie van het formulier
- 00110 : status van het attest
- 00297 : type van het formulier

### **6.2.2 Blok “Referentie van het ontvangen bestand”**

- 00106: naam van het bestand
- 00298: herkomst van de referentie
- 00222: referentienummer

### **6.2.3 Blok “Gegevens ontvangst van bestand”**

- 00898: Datum van ontvangst
- 00935: Uur van ontvangst
- 00737: Kanaal

### **6.2.4 Blok “Verwerkt Origineel formulier”**

- 00296 : identificatie van het formulier
- 00218 : datum van creatie van het formulier
- 00299 : precies uur van creatie van het formulier
- 00110 : status van het attest
- 00297 : type van het formulier



---

### **6.2.5 Blok “Verwerkte originele referentie”**

- 00221 : type van de referentie
- 00298 : herkomst van de referentie
- 00222 : referentienummer

### **6.2.6 Blok “Identificatie van de werkgever”**

- 00011: RSZ-nummer
- 00948: Voorlopig RSZ-nummer
- 00109: RSZPPO-nummer
- 00014: Ondernemingsnummer

### **6.2.7 Blok “Natuurlijke persoon”**

- 00024: INSZ
- 00025: Naam van de werknemer
- 00026 : Voornaam van de werknemer
- 00028 : Geboortedatum van de werknemer
- 00029: Geslacht van de werknemer

### **6.2.8 Blok “Behandelde referentie”**

- 00221 : type van de referentie
- 00298 : herkomst van de referentie
- 00222 : referentienummer

### **6.2.9 Blok “Gegevens van de contactpersoon”**

- 00726 : Naam
- 00727 : Voornaam
- 00667 : Telefoonnummer
- 00637 : E-mailadres

### **6.2.10 Blok “Resultaat van de verwerking van het formulier”**

- 00107 : Resultaatcode

### **6.2.11 Blok “Anomalierapport”**

- 00108 : Identificatie van de fout
- 00235: Naam van de tag
- 00236: Waarde van het element
- 00497: Ernst van de anomalie
- 00628: Omschrijving van de foutcode

---

### **6.2.12 Blok “Dimonaperiode”**

- 00913: Identificatienummer van de periode
- 00936: Vergrendeld
- 00937: Geannuleerd
- 00910: Datum begin
- 00777: Uur begin
- 00911: Datum einde
- 00778: Uur einde
- 00912: Type prestatie
- 01017: Aantal geplande dagen
- 00938: Laatste wijzigingsdatum
- 00939: Laatste wijzigingsuur
- 00108: Identificatie van de fout
- 00497: Ernst van de anomalie

### **6.2.13 Blok “Impactrapport van de Dimona-aangifte”**

- 00913: Identificatienummer van de periode
- 00936: Vergrendeld

### **6.2.14 Blok “Dimonaperiode voor de aangifte”**

- 00910: Datum begin
- 00777: Uur begin
- 00911: Datum einde
- 00778: Uur einde
- 00912: Type prestatie
- 01017: Aantal geplande dagen

### **6.2.15 Blok “Dimonaperiode na de aangifte”**

- 00910: Datum begin
- 00777: Uur begin
- 00911: Datum einde
- 00778: Uur einde
- 00912: Type prestatie
- 01017: Aantal geplande dagen

ZONENUMMER: 00023

VERSIE: 2012/4

PUBLICATIEDATUM: 27/11/2012

**VOLGNUMMER NATUURLIJKE PERSOON**  
(XML label : NaturalPersonSequenceNbr)

**FUNCTIONEEL BLOK:**

Natuurlijke persoon

**Code(s):** 90017

**BESCHRIJVING:**

**Xml label(s):** NaturalPerson

Volgnummer van de natuurlijke personen binnen een aangifte.

Dit nummer moet uniek zijn binnen een aangifte.

Deze zone wordt nooit gebruikt wanneer het een Dimona-aangifte is.

Positief geheel getal en element van [1;9999999].

**TOEGELATEN DOMEIN:**

**WETTELIJKE REFERENTIE:**

**TYPE:** Numeriek

**LENGTE:** 7

**AANWEZIGHEID:** Facultatief

**FORMAAT:**

**FOUTCODE OP ONTVANGSTBEWIJS:**

Foutbeschrijving	Foutcode	Ernst fout

ZONENUMMER: 00024

VERSIE: 2012/4

PUBLICATIEDATUM: 27/11/2012

IDENTIFICATIENUMMER BIJ DE SOCIALE ZEKERHEID - INSZ  
(XML label : INSS)

FUNCTIONEEL BLOK:

Natuurlijke persoon; Dimona OUT aangifte; Dimona wijziging aangifte; Dimona annulatie aangifte  
**Code(s):** 90017; 90377; 90378; 90379

BESCHRIJVING:

**Xml label(s):** NaturalPerson; DimonaOut; DimonaUpdate; DimonaCancel  
Identificatienummer van een natuurlijk persoon binnen de sociale zekerheid. Dit is het  
identificatienummer van de natuurlijke persoon in het rijksregister of in het bisregister van de natuurlijke  
personen.

TOEGELATEN DOMEIN:

WETTELIJKE REFERENTIE:

**TYPE:** Numeriek

**LENGTE:** 11

**AANWEZIGHEID:** Verplicht indien het een Dimona-aangifte IN is en dat ze betrekking heeft op een  
gelegenheidswerknemer is (type werknemer "EXT" of "STX"). Zoniet, facultatief.

**FORMAAT:** 0 of NNNNNNNNNCC

- NNNNNNNNN is het nummer
- CC is het controlegetal.

FOUTCODE OP ONTVANGSTBEWIJS:

Foutbeschrijving	Foutcode	Ernst fout
Niet aanwezig	00024-001	B
Ongeldig	00024-003	B
Onverenigbaar met het identificatienummer van de Dimonaperiode	00024-347	B
Onverenigbaar met het INSZ	00024-348	NP

ZONENUMMER: 00025

VERSIE: 2012/4

PUBLICATIEDATUM: 27/11/2012

**NAAM VAN DE WERKNEMER**  
(XML label : *WorkerName*)

**FUNCTIONEEL BLOK:**

Natuurlijke persoon

**Code(s):** 90017

**Xml label(s):** NaturalPerson

**BESCHRIJVING:**

Familienaam van een natuurlijk persoon.

Men moet de naam vermelden die op het paspoort of de identiteitskaart staat.

Voor vrouwen van Belgische nationaliteit gaat het om de meisjesnaam.

**TOEGELATEN DOMEIN:**

**WETTELIJKE REFERENTIE:**

**TYPE:**

Alfanumeriek

**LENGTE:**

48

**AANWEZIGHEID:**

Verplicht indien het identificatienummer bij de sociale zekerheid (zone 00024) niet aanwezig is. Zoniet, facultatief.

**FORMAAT:**

**FOUTCODE OP ONTVANGSTBEWIJS:**

Foutbeschrijving	Foutcode	Ernst fout
Ongeldig	00025-003	B
Onverenigbaar met het INSZ	00025-348	NP

ZONENUMMER: 00026

VERSIE: 2012/4

PUBLICATIEDATUM: 27/11/2012

**VOORNAAM VAN DE WERKNEMER**  
(XML label : WorkerFirstName)

**FUNCTIONEEL BLOK:**

Natuurlijke persoon

**Code(s):** 90017

**Xml label(s):** NaturalPerson

**BESCHRIJVING:**

Eerste voornaam van een natuurlijk persoon.

**TOEGELATEN DOMEIN:**

**WETTELIJKE REFERENTIE:**

**TYPE:**

Alfanumeriek

**LENGTE:**

24

**AANWEZIGHEID:**

Verplicht indien het identificatienummer bij de sociale zekerheid (zone 00024) niet aanwezig is. Zoniet, facultatief.

**FORMAAT:**

**FOUTCODE OP ONTVANGSTBEWIJS:**

Foutbeschrijving	Foutcode	Ernst fout
Ongeldig	00026-003	B
Onverenigbaar met het INSZ	00026-348	NP

ZONENUMMER: 00027

VERSIE: 2012/4

PUBLICATIEDATUM: 27/11/2012

INITIAAL VAN DE TWEEDE VOORNAAM VAN DE WERKNEMER  
(XML label : WorkerInitial)

**FUNCTIONEEL BLOK:** Natuurlijke persoon  
**Code(s):** 90017  
**BESCHRIJVING:** **Xml label(s):** NaturalPerson  
Initiaal van de tweede voornaam van een natuurlijk persoon.

**TOEGELATEN DOMEIN:** Een letter uit het alfabet.

**WETTELIJKE REFERENTIE:**  
**TYPE:** Alfanumeriek  
**LENGTE:** 1  
**AANWEZIGHEID:** Facultatief  
**FORMAAT:**  
**FOUTCODE OP ONTVANGSTBEWIJS:**

Foutbeschrijving	Foutcode	Ernst fout
Ongeldig	00027-003	B

ZONENUMMER: 00028

VERSIE: 2012/4

PUBLICATIEDATUM: 27/11/2012

**DATUM WAAROP DE WERKNEMER GEBOREN IS**  
(XML label : WorkerBirthdate)

**FUNCTIONEEL BLOK:**

Natuurlijke persoon

**Code(s):** 90017

**Xml label(s):** NaturalPerson

**BESCHRIJVING:**

Geboortedatum van de natuurlijke persoon.

**TOEGELATEN DOMEIN:**

JJJJ is een element van [jaar van de aangifte -120; jaar van de aangifte].

**WETTELIJKE REFERENTIE:**

**TYPE:**

Alfanumeriek

**LENGTE:**

10

**AANWEZIGHEID:**

Verplicht indien het identificatienummer bij de sociale zekerheid (zone 00024) niet aanwezig is. Zoniet, facultatief.

**FORMAAT:**

JJJJ-MM-DD (geldige datum)

JJJJ-00-00

**FOUTCODE OP ONTVANGSTBEWIJS:**

Foutbeschrijving	Foutcode	Ernst fout
Ongeldig	00028-003	B
Onverenigbaar met het INSZ	00028-348	NP



ZONENUMMER: 00029

VERSIE: 2012/4

PUBLICATIEDATUM: 27/11/2012

**GESLACHT VAN DE WERKNEMER**  
(XML label : WorkerSex)

**FUNCTIONEEL BLOK:**

Natuurlijke persoon

**Code(s):** 90017

**BESCHRIJVING:**

**Xml label(s):** NaturalPerson

Geslacht van een natuurlijk persoon.

**TOEGELATEN DOMEIN:**

1 = man

2 = vrouw

**WETTELIJKE REFERENTIE:**

**TYPE:**

Numeriek

**LENGTE:**

1

**AANWEZIGHEID:**

Verplicht indien het identificatienummer bij de sociale zekerheid (zone 00024) niet aanwezig is. Zoniet, facultatief.

**FORMAAT:**

**FOUTCODE OP ONTVANGSTBEWIJS:**

Foutbeschrijving	Foutcode	Ernst fout
Ongeldig	00029-003	B
Onverenigbaar met het INSZ	00029-348	NP

ZONENUMMER: 00030	VERSIE: 2012/4	PUBLICATIEDATUM: 27/11/2012
-------------------	----------------	-----------------------------

**STRAAT VAN DE WERKNEMER**  
(XML label : WorkerStreet)

**FUNCTIONEEL BLOK:**

Natuurlijke persoon

**Code(s):** 90017

**BESCHRIJVING:**

**Xml label(s):** NaturalPerson

Openbare weg.

Openbare weg waar zich de woonplaats van de werknemer bevindt.

De notie " verdieping " kan vermeld worden in deze zone als dat nodig is.

**TOEGELATEN DOMEIN:**

**WETTELIJKE REFERENTIE:**

**TYPE:**

Alfanumeriek

**LENGTE:**

35

**AANWEZIGHEID:**

Verplicht indien het identificatienummer bij de sociale zekerheid (zone 00024) niet aanwezig is. Zoniet, facultatief.

**FORMAAT:**

**FOUTCODE OP ONTVANGSTBEWIJS:**

Foutbeschrijving	Foutcode	Ernst fout
Ongeldig	00030-003	B

ZONENUMMER: 00031

VERSIE: 2012/4

PUBLICATIEDATUM: 27/11/2012

**NUMMER VAN HET ADRES VAN DE WERKNEMER**  
(XML label : WorkerHouseNbr)

**FUNCTIONEEL BLOK:**

Natuurlijke persoon

**Code(s):** 90017

**Xml label(s):** NaturalPerson

**BESCHRIJVING:**

Nummer van de woonplaats van de werknemer.

**TOEGELATEN DOMEIN:**

**WETTELIJKE REFERENTIE:**

**TYPE:**

Alfanumeriek

**LENGTE:**

10

**AANWEZIGHEID:**

Verplicht indien het identificatienummer bij de sociale zekerheid (zone 00024) niet aanwezig is. Zoniet, facultatief.

**FORMAAT:**

**FOUTCODE OP ONTVANGSTBEWIJS:**

Foutbeschrijving	Foutcode	Ernst fout
Ongeldig	00031-003	B

ZONENUMMER: 00032

VERSIE: 2012/4

PUBLICATIEDATUM: 27/11/2012

**BRIEVENBUS VAN DE WERKNEMER**  
(XML label : WorkerPostBox)

**FUNCTIONEEL BLOK:**

Natuurlijke persoon

**Code(s):** 90017

**BESCHRIJVING:**

**Xml label(s):** NaturalPerson

Nummer van een brievenbus.

Busnummer in het adres van de werknemer.

**TOEGELATEN DOMEIN:**

**WETTELIJKE REFERENTIE:**

**TYPE:** Alfanumeriek

**LENGTE:** 4

**AANWEZIGHEID:** Facultatief

**FORMAAT:**

**FOUTCODE OP ONTVANGSTBEWIJS:**

Foutbeschrijving	Foutcode	Ernst fout
Ongeldig	00032-003	B

ZONENUMMER: 00033

VERSIE: 2012/4

PUBLICATIEDATUM: 27/11/2012

**POSTCODE VAN DE WERKNEMER**  
(XML label : *WorkerZIPCode*)

**FUNCTIONEEL BLOK:**

Natuurlijke persoon

**Code(s):** 90017

**BESCHRIJVING:**

**Xml label(s):** NaturalPerson

Postnummer van een gemeente.

Postnummer van het adres waar de werknemer gedomicilieerd is.

Voor de in België gedomicilieerde werknemers moet men de officiële lijst met Belgische postcodenummers gebruiken.

**TOEGELATEN DOMEIN:**

Indien het een Belgische postcode is, moet de waarde betrekking hebben op één van de codes die in de bijlage 23 staan.

**WETTELIJKE REFERENTIE:**

**TYPE:**

Alfanumeriek

**LENGTE:**

9

**AANWEZIGHEID:**

Verplicht indien het identificatienummer bij de sociale zekerheid (zone 00024) niet aanwezig is. Zoniet, facultatief.

**FORMAAT:**

**FOUTCODE OP ONTVANGSTBEWIJS:**

Foutbeschrijving	Foutcode	Ernst fout
Ongeldig	00033-003	B

ZONENUMMER: 00034

VERSIE: 2012/4

PUBLICATIEDATUM: 27/11/2012

**GEMEENTE VAN DE WERKNEMER**  
(XML label : WorkerCity)

**FUNCTIONEEL BLOK:**

Natuurlijke persoon

**Code(s):** 90017

**BESCHRIJVING:**

**Xml label(s):** NaturalPerson

Naam van een gemeente.

Naam van de gemeente waar de werknemer gedomicilieerd is.

**TOEGELATEN DOMEIN:**

Indien het gaat om een Belgische gemeente, moet de waarde verwijzen naar één van de namen die in bijlage 23 overeenstemmen met de in zone 00033 (postcode van de werknemer) opgegeven postcode.

**WETTELIJKE REFERENTIE:**

**TYPE:**

Alfanumeriek

**LENGTE:**

40

**AANWEZIGHEID:**

Verplicht indien het identificatienummer bij de sociale zekerheid (zone 00024) niet aanwezig is. Zoniet, facultatief.

**FORMAAT:**

**FOUTCODE OP ONTVANGSTBEWIJS:**

Foutbeschrijving	Foutcode	Ernst fout
Ongeldig	00034-003	B

ZONENUMMER: 00035

VERSIE: 2012/4

PUBLICATIEDATUM: 27/11/2012

**LANDCODE VAN DE WERKNEMER**  
(XML label : WorkerCountry)

**FUNCTIONEEL BLOK:**

Natuurlijke persoon

**Code(s):** 90017

**BESCHRIJVING:**

**Xml label(s):** NaturalPerson

Code die toelaat een land te identificeren.

Code waarmee men het land kan identificeren waar de werknemer gedomicilieerd is.

**TOEGELATEN DOMEIN:**

Zie Bijlage 5 - Lijst met landcodes.

**WETTELIJKE REFERENTIE:**

**TYPE:**

Numeriek

**LENGTE:**

5

**AANWEZIGHEID:**

Verplicht indien het identificatienummer bij de sociale zekerheid (zone 00024) niet aanwezig is. Zoniet, facultatief.

**FORMAAT:**

**FOUTCODE OP ONTVANGSTBEWIJS:**

Foutbeschrijving	Foutcode	Ernst fout
Ongeldig	00035-003	B

ZONENUMMER: 00119

VERSIE: 2012/4

PUBLICATIEDATUM: 27/11/2012

**NATIONALITEIT VAN DE WERKNEMER**  
(XML label : Nationality)

**FUNCTIONEEL BLOK:**

Natuurlijke persoon

**Code(s):** 90017

**BESCHRIJVING:**

**Xml label(s):** NaturalPerson

Code die de nationaliteit van de werknemer aanduidt.

**TOEGELATEN DOMEIN:**

Zie Bijlage 5 - Lijst met landcodes.

**WETTELIJKE REFERENTIE:**

**TYPE:**

Numeriek

**LENGTE:**

5

**AANWEZIGHEID:**

Verplicht indien het identificatienummer bij de sociale zekerheid (zone 00024) niet aanwezig is. Zoniet, facultatief.

**FORMAAT:**

**FOUTCODE OP ONTVANGSTBEWIJS:**

Foutbeschrijving	Foutcode	Ernst fout
Ongeldig	00119-003	B



ZONENUMMER: 00167

VERSIE: 2012/4

PUBLICATIEDATUM: 27/11/2012

**NUMMER VAN DE SOCIALE IDENTITEITSKAART**  
(XML label : SIS)

**FUNCTIONEEL BLOK:**

Natuurlijke persoon

**Code(s):** 90017

**BESCHRIJVING:**

**Xml label(s):** NaturalPerson

Nummer van de sociale identiteitskaart van een natuurlijk persoon (SIS).

**TOEGELATEN DOMEIN:**

Deze zone wordt nooit gebruikt wanneer het een Dimona-aangifte is.  
Getal van 10 cijfers.

**WETTELIJKE REFERENTIE:**

**TYPE:**

Numeriek

**LENGTE:**

10

**AANWEZIGHEID:**

Facultatief

**FORMAAT:**

**FOUTCODE OP ONTVANGSTBEWIJS:**

Foutbeschrijving	Foutcode	Ernst fout

ZONENUMMER: 00168

VERSIE: 2012/4

PUBLICATIEDATUM: 27/11/2012

**GEMEENTE - GEBOORTEPLAATS VAN DE WERKNEMER**  
(XML label : WorkerBirthplace)

**FUNCTIONEEL BLOK:**

Natuurlijke persoon

**Code(s):** 90017

**Xml label(s):** NaturalPerson

**BESCHRIJVING:**

Naam van een gemeente.

Naam van de gemeente waar de natuurlijke persoon geboren is.

**TOEGELATEN DOMEIN:**

**WETTELIJKE REFERENTIE:**

**TYPE:**

Alfanumeriek

**LENGTE:**

40

**AANWEZIGHEID:**

Verplicht indien het identificatienummer bij de sociale zekerheid (zone 00024) niet aanwezig is. Zoniet, facultatief.

**FORMAAT:**

**FOUTCODE OP ONTVANGSTBEWIJS:**

Foutbeschrijving	Foutcode	Ernst fout
Ongeldig	00168-003	B

ZONENUMMER: 00169

VERSIE: 2012/4

PUBLICATIEDATUM: 27/11/2012

LANDCODE VAN DE GEBOORTEPLAATS VAN DE WERKNEMER  
(XML label : WorkerBirthplaceCountry)

**FUNCTIONEEL BLOK:** Natuurlijke persoon  
**Code(s):** 90017

**BESCHRIJVING:** **Xml label(s):** NaturalPerson  
Code die toelaat een land te identificeren.  
Code om het land van de geboorteplaats van de natuurlijke persoon op een unieke wijze te identificeren.

**TOEGELATEN DOMEIN:** Zie Bijlage 5 - Lijst met landcodes.

**WETTELIJKE REFERENTIE:**

**TYPE:** Numeriek

**LENGTE:** 5

**AANWEZIGHEID:** Verplicht indien het identificatienummer bij de sociale zekerheid (zone 00024) niet aanwezig is. Zoniet, facultatief.

**FORMAAT:**

**FOUTCODE OP ONTVANGSTBEWIJS:**

Foutbeschrijving	Foutcode	Ernst fout
Ongeldig	00169-003	B

ZONENUMMER: 00615

VERSIE: 2012/4

PUBLICATIEDATUM: 27/11/2012

**REFERENTIE GEBRUIKER - NATUURLIJKE PERSOON**  
(XML label : NaturalPersonUserReference)

**FUNCTIONEEL BLOK:**

Natuurlijke persoon

**Code(s):** 90017

**BESCHRIJVING:**

**Xml label(s):** NaturalPerson

Referentie.

Referentie van de natuurlijke persoon gebruikt door de werkgever of een erkend sociaal secretariaat.

Deze zone wordt nooit gebruikt wanneer het een Dimona-aangifte is.

**TOEGELATEN DOMEIN:**

**WETTELIJKE REFERENTIE:**

**TYPE:** Alfanumeriek

**LENGTE:** 20

**AANWEZIGHEID:** Facultatief

**FORMAAT:**

**FOUTCODE OP ONTVANGSTBEWIJS:**

Foutbeschrijving	Foutcode	Ernst fout

ZONENUMMER: 00517

VERSIE: 2012/4

PUBLICATIEDATUM: 27/11/2012

**STRAAT**  
(XML label : Street)

**FUNCTIONEEL BLOK:**

Adres

**Code(s):** 90022

**BESCHRIJVING:**

**Xml label(s):** Address

Openbare weg.

**TOEGELATEN DOMEIN:**

**WETTELIJKE REFERENTIE:**

**TYPE:**

Alfanumeriek

**LENGTE:**

42

**AANWEZIGHEID:**

Onmisbaar

**FORMAAT:**

**FOUTCODE OP ONTVANGSTBEWIJS:**

Foutbeschrijving	Foutcode	Ernst fout
Niet aanwezig	00517-001	B
Ongeldig	00517-003	B
Verboden	00517-005	B

ZONENUMMER: 00518

VERSIE: 2012/4

PUBLICATIEDATUM: 27/11/2012

NUMMER VAN HET ADRES  
(XML label : HouseNbr)

FUNCTIONEEL BLOK:

Adres

Code(s): 90022

Xml label(s): Address

BESCHRIJVING:

TOEGELATEN DOMEIN:

WETTELIJKE REFERENTIE:

TYPE:

Alfanumeriek

LENGTE:

10

AANWEZIGHEID:

Onmisbaar

FORMAAT:

FOUTCODE OP ONTVANGSTBEWIJS:

Foutbeschrijving	Foutcode	Ernst fout
Niet aanwezig	00518-001	B
Ongeldig	00518-003	B
Verboden	00518-005	B

ZONENUMMER: 00519

VERSIE: 2012/4

PUBLICATIEDATUM: 27/11/2012

**BRIEVENBUS**  
(XML label : PostBox)

**FUNCTIONEEL BLOK:**

Adres

**Code(s):** 90022

**BESCHRIJVING:**

**Xml label(s):** Address

Nummer van een brievenbus.

**TOEGELATEN DOMEIN:**

**WETTELIJKE REFERENTIE:**

**TYPE:** Alfanumeriek

**LENGTE:** 4

**AANWEZIGHEID:** Facultatief

**FORMAAT:**

**FOUTCODE OP ONTVANGSTBEWIJS:**

Foutbeschrijving	Foutcode	Ernst fout
Ongeldig	00519-003	B
Verboden	00519-005	B

ZONENUMMER: 00520

VERSIE: 2012/4

PUBLICATIEDATUM: 27/11/2012

**POSTCODE**  
**(XML label : ZIPCode)**

**FUNCTIONEEL BLOK:**

Adres

**Code(s):** 90022

**BESCHRIJVING:**

**Xml label(s):** Address

Postnummer van een gemeente.

**TOEGELATEN DOMEIN:**

Indien het een Belgische postcode is, moet de waarde betrekking hebben op één van de codes die in de bijlage 23 staan.

**WETTELIJKE REFERENTIE:**

**TYPE:**

Alfanumeriek

**LENGTE:**

9

**AANWEZIGHEID:**

Onmisbaar

**FORMAAT:**

**FOUTCODE OP ONTVANGSTBEWIJS:**

Foutbeschrijving	Foutcode	Ernst fout
Niet aanwezig	00520-001	B
Ongeldig	00520-003	B
Verboden	00520-005	B



ZONENUMMER: 00522

VERSIE: 2012/4

PUBLICATIEDATUM: 27/11/2012

**GEMEENTE**  
(XML label : City)

**FUNCTIONEEL BLOK:**

Adres

**Code(s):** 90022

**BESCHRIJVING:**

**Xml label(s):** Address

Naam van een gemeente.

**TOEGELATEN DOMEIN:**

Indien het een Belgische gemeente is moet de waarde verwijzen naar één van de namen die in de bijlage 23 overeenkomen met de postcode die aangeduid staat in de zone 00520 (postcode).

**WETTELIJKE REFERENTIE:**

**TYPE:**

Alfanumeriek

**LENGTE:**

40

**AANWEZIGHEID:**

Onmisbaar

**FORMAAT:**

**FOUTCODE OP ONTVANGSTBEWIJS:**

Foutbeschrijving	Foutcode	Ernst fout
Niet aanwezig	00522-001	B
Ongeldig	00522-003	B
Verboden	00522-005	B

ZONENUMMER: 00523

VERSIE: 2012/4

PUBLICATIEDATUM: 27/11/2012

**LANDCODE**  
**(XML label : Country)**

**FUNCTIONEEL BLOK:**

Adres

**Code(s):** 90022

**BESCHRIJVING:**

**Xml label(s):** Address

Code die toelaat een land te identificeren.

**TOEGELATEN DOMEIN:**

Zie Bijlage 5 - Lijst met landcodes.

**WETTELIJKE REFERENTIE:**

**TYPE:**

Numeriek

**LENGTE:**

5

**AANWEZIGHEID:**

Onmisbaar

**FORMAAT:**

**FOUTCODE OP ONTVANGSTBEWIJS:**

Foutbeschrijving	Foutcode	Ernst fout
Niet aanwezig	00523-001	B
Ongeldig	00523-003	B
Verboden	00523-005	B

ZONENUMMER: 00110

VERSIE: 2012/4

PUBLICATIEDATUM: 27/11/2012

**STATUS VAN HET ATTEST**  
(XML label : AttestationStatus)

**FUNCTIONEEL BLOK:**

Formulier

**Code(s):** 90059

**Xml label(s):** Form

**BESCHRIJVING:**

**TOEGELATEN DOMEIN:**

0 = Origineel  
1 = Wijziging  
2 = Dupicaat  
3 = Annulatie  
4 = Herziening  
5 = Herinnering  
6 = Afsluiting  
7 = Wijziging van papieren origineel  
Enkel de waarde "0" is toegestaan.

**WETTELIJKE REFERENTIE:**

**TYPE:**

Numeriek

**LENGTE:**

1

**AANWEZIGHEID:**

Onmisbaar

**FORMAAT:**

**FOUTCODE OP ONTVANGSTBEWIJS:**

Foutbeschrijving	Foutcode	Ernst fout
Niet aanwezig	00110-001	B
Ongeldig	00110-003	B

ZONENUMMER: 00218

VERSIE: 2012/4

PUBLICATIEDATUM: 27/11/2012

**DATUM VAN CREATIE VAN HET FORMULIER**  
(XML label : FormCreationDate)

**FUNCTIONEEL BLOK:**

Formulier  
Code(s): 90059

**BESCHRIJVING:**

Xml label(s): Form

Datum waarop het formulier gecreëerd is.

**TOEGELATEN DOMEIN:**

JJJJ is een element van [lopend jaar -1 ; lopend jaar] ;  
De datum mag zich niet in de toekomst bevinden.

**WETTELIJKE REFERENTIE:**

TYPE: Alf numeriek  
LENGTE: 10  
AANWEZIGHEID: Onmisbaar  
FORMAAT: JJJJ-MM-DD  
· JJJJ is het jaar  
· MM is de maand  
· DD is de dag

**FOUTCODE OP ONTVANGSTBEWIJS:**

Foutbeschrijving	Foutcode	Ernst fout
Niet aanwezig	00218-001	B
Ongeldig	00218-003	B

ZONENUMMER: 00296

VERSIE: 2012/4

PUBLICATIEDATUM: 27/11/2012

**IDENTIFICATIE VAN HET FORMULIER**  
(XML label : Identification)

**FUNCTIONEEL BLOK:** Formulier  
**Code(s):** 90059  
**BESCHRIJVING:** **Xml label(s):** Form  
Zone die de inhoud van een formulier beschrijft.

**TOEGELATEN DOMEIN:** Zie bijlage 11 - Identificatie van het formulier.  
Deze zone moet als waarde "DIMONA" hebben.

**WETTELIJKE REFERENTIE:**  
**TYPE:** Alfanumeriek  
**LENGTE:** 7  
**AANWEZIGHEID:** Onmisbaar  
**FORMAAT:**  
**FOUTCODE OP ONTVANGSTBEWIJS:**

Foutbeschrijving	Foutcode	Ernst fout
Niet aanwezig	00296-001	B
Ongeldig	00296-003	B

ZONENUMMER: 00297

VERSIE: 2012/4

PUBLICATIEDATUM: 27/11/2012

**TYPE VAN HET FORMULIER**  
(XML label : TypeForm)

**FUNCTIONEEL BLOK:**

Formulier

**Code(s):** 90059

**BESCHRIJVING:**

**Xml label(s):** Form

Het type wijst de aard van het elektronisch formulier aan.

**TOEGELATEN DOMEIN:**

RE = REQUEST - het formulier vraagt inlichtingen

PA = PROVISIONAL ANSWER - het formulier is een tijdelijk antwoord op een aanvraag van inlichtingen of een mededeling van inlichtingen

FA = FINAL ANSWER - het formulier is een definitief antwoord op een aanvraag van inlichtingen of een mededeling van inlichtingen

LA = LIMITED ANSWER - het formulier is een beperkt antwoord op een aanvraag van inlichtingen of een mededeling van inlichtingen

SU = SUBMISSION - het formulier deelt inlichtingen mee

De enige waarde in dit bericht is "SU".

**WETTELIJKE REFERENTIE:**

**TYPE:**

Alfanumeriek

**LENGTE:**

2

**AANWEZIGHEID:**

Onmisbaar

**FORMAAT:**

**FOUTCODE OP ONTVANGSTBEWIJS:**

Foutbeschrijving	Foutcode	Ernst fout
Niet aanwezig	00297-001	B
Ongeldig	00297-003	B

ZONENUMMER: 00299

VERSIE: 2012/4

PUBLICATIEDATUM: 27/11/2012

**PRECIES UUR VAN CREATIE VAN HET FORMULIER**  
(XML label : FormCreationHour)

**FUNCTIONEEL BLOK:**

Formulier

**Code(s):** 90059

**BESCHRIJVING:**

**Xml label(s):** Form

Tijdstip, uitgedrukt in uren, minuten, seconden en milliseconden.

**TOEGELATEN DOMEIN:**

UU is een element van [00:23]

MM is een element van [00:59]

SS is een element van [00:59]

SSS is een element van [000:999]

**WETTELIJKE REFERENTIE:**

**TYPE:**

Alfanumeriek

**LENGTE:**

12

**AANWEZIGHEID:**

Onmisbaar

**FORMAAT:**

UU:MM:SS.SSS

. UU zijn de uren

. MM zijn de minuten

. SS zijn de seconden

. SSS zijn de milliseconden

**FOUTCODE OP ONTVANGSTBEWIJS:**

Foutbeschrijving	Foutcode	Ernst fout
Niet aanwezig	00299-001	B
Ongeldig	00299-003	B

ZONENUMMER: 00221

VERSIE: 2012/4

PUBLICATIEDATUM: 27/11/2012

**TYPE VAN DE REFERENTIE**  
**(XML label : ReferenceType)**

**FUNCTIONEEL BLOK:**

Referentie

**Code(s):** 90082

**Xml label(s):** Reference

**BESCHRIJVING:**

Duidt aan naar waar de referentie (00222 Referentienummer) verwijst : naar deze aangifte, naar een aangifte die verwant is met deze aangifte of naar een verzameling aangiften ( = een dossier) waar deze aangifte toe behoort.

**TOEGELATEN DOMEIN:**

1 = de referentie verwijst naar dit formulier

2 = de referentie is een dossiernummer en verwijst naar het dossier (= verzameling van aangiften) waartoe deze aangifte behoort

3 = de referentie verwijst naar een eerder uitgewisseld formulier dat verband houdt met het huidige formulier, bijvoorbeeld: de referentie verwijst naar de aangifte die moet geannuleerd worden door deze aangifte, of naar de aangifte die door deze aangifte moet vervangen worden, of naar de aangifte die gewijzigd wordt, of naar de aangifte die aan de oorsprong ligt van de creatie van dit formulier....

4 = de referentie verwijst naar een aangifte in een ander scenario die verwant is met deze aangifte

5 = de referentie verwijst naar een aanvraag

6 = de referentie verwijst naar een geweigerde aangifte

7 = de referentie verwijst naar de werkgever die in deze aangifte wordt vermeld

8 = de referentie verwijst naar de werknemer die in deze aangifte wordt vermeld

9 = de referentie is een gestructureerde mededeling die moet worden gebruikt in het kader van een betaling en verwijst naar dit formulier

Deze zone moet als waarde "1", "6", "7" of "8" hebben.

**WETTELIJKE REFERENTIE:**

**TYPE:**

Numeriek

**LENGTE:**

1

**AANWEZIGHEID:**

Onmisbaar

**FORMAAT:**

**FOUTCODE OP ONTVANGSTBEWIJS:**

	Foutbeschrijving	Foutcode	Ernst fout
Niet aanwezig		00221-001	B
Ongeldig		00221-003	B



ZONENUMMER: 00222

VERSIE: 2012/4

PUBLICATIEDATUM: 27/11/2012

**REFERENTIENUMMER**  
(XML label : ReferenceNbr)

**FUNCTIONEEL BLOK:**

Referentie

**Code(s):** 90082

**BESCHRIJVING:**

**Xml label(s):** Reference

Het referentienummer.

**TOEGELATEN DOMEIN:**

**WETTELIJKE REFERENTIE:**

**TYPE:**

Alfanumeriek

**LENGTE:**

20

**AANWEZIGHEID:**

Onmisbaar

**FORMAAT:**

**FOUTCODE OP ONTVANGSTBEWIJS:**

Foutbeschrijving	Foutcode	Ernst fout
Niet aanwezig	00222-001	B
Ongeldig	00222-003	B

ZONENUMMER: 00298

VERSIE: 2012/4

PUBLICATIEDATUM: 27/11/2012

**HERKOMST VAN DE REFERENTIE**  
(XML label : ReferenceOrigin)

**FUNCTIONEEL BLOK:**

Referentie

**Code(s):** 90082

**BESCHRIJVING:**

**Xml label(s):** Reference

Waarde die de authentieke bron van een referentienummer aanduidt.

**TOEGELATEN DOMEIN:**

1 = het referentienummer is toegekend door een aangever (een bedrijf, een sociaal secretariaat, een softwarebureau, ...)

2 = het ticketnummer toegekend door de sociale zekerheid, dat een aangifte op eenduidige wijze identificeert

3 = het referentienummer is toegekend door een sector van de sociale zekerheid

"1" voor de Dimona-aangiften.

**WETTELIJKE REFERENTIE:**

**TYPE:**

Numeriek

**LENGTE:**

1

**AANWEZIGHEID:**

Onmisbaar

**FORMAAT:**

**FOUTCODE OP ONTVANGSTBEWIJS:**

Foutbeschrijving	Foutcode	Ernst fout
Niet aanwezig	00298-001	B
Ongeldig	00298-003	B

ZONENUMMER: 00131

VERSIE: 2012/4

PUBLICATIEDATUM: 27/11/2012

**ONDERNEMINGSNUMMER VAN DE GEBRUIKENDE ONDERNEMING**  
(XML label : UsingEmployerCompanyID)

**FUNCTIONEEL BLOK:**

Gebruikende onderneming

**Code(s):** 90107

**BESCHRIJVING:**

**Xml label(s):** UsingEmployer

Nummer dat een werkgever eenduidig identificeert, of het nu gaat om een natuurlijk persoon, een groepering van natuurlijke personen of een rechtspersoon.

**TOEGELATEN DOMEIN:**

Getal van 10 cijfers waarvan :

de posities 1 tot 8 overeenkomen met een volgnummer, met op de eerste positie een cijfer gelijk aan nul of 1;

de posities 9 en 10 overeenkomen met een controlegetal.

Als het ondernemingsnummer niet gekend is, dient de waarde nul meegedeeld te worden.

**WETTELIJKE REFERENTIE:**

**TYPE:**

Numeriek

**LENGTE:**

10

**AANWEZIGHEID:**

Verplicht indien de zone 00046 (Paritair comité) = 322 en indien de uitzendgebruiker een ondernemingsnummer heeft dat bekend is bij de Kruispuntbank van ondernemingen. Verboden in de andere gevallen.

**FORMAAT:**

**FOUTCODE OP ONTVANGSTBEWIJS:**

Foutbeschrijving	Foutcode	Ernst fout
Verboden	00131-005	B
Ongeldig	00131-003	B

ZONENUMMER: 00153

VERSIE: 2012/4

PUBLICATIEDATUM: 27/11/2012

**BENAMING VAN DE GEBRUIKENDE ONDERNEMING**  
(XML label : UsingEmployerName)

**FUNCTIONEEL BLOK:**

Gebruikende onderneming

**Code(s):** 90107

**Xml label(s):** UsingEmployer

**BESCHRIJVING:**

Naam en voornaam van de gebruiker indien het een natuurlijke persoon is. Benaming van de onderneming indien het een rechtspersoon is.

**TOEGELATEN DOMEIN:**

**WETTELIJKE REFERENTIE:**

**TYPE:**

Alfanumeriek

**LENGTE:**

96

**AANWEZIGHEID:**

Verplicht indien de zone 00046 (Paritair comité) = 322 en indien het ondernemingsnummer van de gebruikende onderneming (zone 00131) niet aanwezig is. Verboden in de andere gevallen.

**FORMAAT:**

**FOUTCODE OP ONTVANGSTBEWIJS:**

Foutbeschrijving	Foutcode	Ernst fout
Verboden	00153-005	B
Ongeldig	00153-003	B

ZONENUMMER: 00011

VERSIE: 2012/4

PUBLICATIEDATUM: 27/11/2012

**RSZ-NUMMER**  
(XML label : NOSSRegistrationNbr)

**FUNCTIONEEL BLOK:** Identificatie van de werkgever  
**Code(s):** 90256

**BESCHRIJVING:** **Xml label(s):** EmployerId  
Iedere werkgever, of het nu een natuurlijke persoon, een groepering van natuurlijke personen of een rechtspersoon betreft, die personeel in dienst heeft dat onderworpen is aan de wet van 27 juni 1969, moet ingeschreven zijn bij de RSZ. Het gaat om een definitief RSZ-nummer.  
Als de aangifte betrekking heeft op een bij de RSZ-werkgever, dan mag het RSZPPO-nummer niet doorgestuurd worden.

**TOEGELATEN DOMEIN:** Indien de zone 00014 "Ondernemingsnummer" ook aanwezig is, dan heeft het RSZ-nummer voorrang. Geheel getal en element van [100006;199999934] voor de definitieve nummers.  
Als het uniek ondernemingsnummer gekend is (zone 00014 verschillend van nul), kan het RSZ-nummer op de waarde nul gezet worden.

De waarde 0 is nooit toegelaten wanneer het een Dimona-aangifte is.

**WETTELIJKE REFERENTIE:**

**TYPE:** Numeriek

**LENGTE:** 9

**AANWEZIGHEID:** Verplicht indien de werkgever een definitief RSZ-nummer bezit en indien het "Ondernemingsnummer" (zone 00014) niet aanwezig is.

**FORMAAT:** 0 of NNNNNNNCC  
· NNNNNNN is het nummer  
· CC is het controlegetal.

**FOUTCODE OP ONTVANGSTBEWIJS:**

Foutbeschrijving	Foutcode	Ernst fout
Ongeldig	00011-003	B
Verboden	00011-005	B
Onverenigbaar met het identificatienummer van de Dimonaperiode	00011-347	B
Niet opgenomen in het repertorium	00011-235	B

ZONENUMMER: 00014

VERSIE: 2012/4

PUBLICATIEDATUM: 27/11/2012

**ONDERNEMINGSNUMMER**  
(XML label : CompanyID)

**FUNCTIONEEL BLOK:**

Identificatie van de werkgever

**Code(s):** 90256

**BESCHRIJVING:**

**Xml label(s):** EmployerId

Nummer dat een werkgever eenduidig identificeert, of het nu gaat om een natuurlijk persoon, een groepering van natuurlijke personen of een rechtspersoon.

In het geval van een aangifte voor een RSZ-werkgever, heeft het RSZ-identificatienummer (zone 00011) of het voorlopig RSZ-nummer (zone 00948) voorrang op het ondernemingsnummer.

**TOEGELATEN DOMEIN:**

Getal van 10 cijfers waarvan :

de posities 1 tot 8 overeenkomen met een volgnummer, met op de eerste positie een cijfer gelijk aan nul of 1;

de posities 9 en 10 overeenkomen met een controlegetal.

Als het ondernemingsnummer niet gekend is, dient de waarde nul meegedeeld te worden.

De waarde 0 is nooit toegelaten wanneer het een Dimona-aangifte is.

**WETTELIJKE REFERENTIE:**

**TYPE:**

Numeriek

**LENGTE:**

10

**AANWEZIGHEID:**

Verplicht indien het gaat om een werkgever die ingeschreven is bij de RSZPPO of een werkgever die onder de RSZ valt en indien het "RSZ-nummer" (zone 00011) en het "voorlopig RSZ-nummer" (zone 00948) geen van beide aanwezig zijn.

**FORMAAT:**

**FOUTCODE OP ONTVANGSTBEWIJS:**

Foutbeschrijving	Foutcode	Ernst fout
Niet aanwezig	00014-001	B
Ongeldig	00014-003	B
Niet opgenomen in het repertorium	00014-235	B
Onverenigbaar met het identificatienummer van de Dimonaperiode	00014-347	B
Onverenigbaar met het repertorium	00014-022	NP

ZONENUMMER: 00109	VERSIE: 2012/4	PUBLICATIEDATUM: 27/11/2012
-------------------	----------------	-----------------------------

**RSZPPO-NUMMER**  
(XML label : NOSSLPARegistrationNbr)

**FUNCTIONEEL BLOK:** Identificatie van de werkgever  
**Code(s):** 90256

**BESCHRIJVING:** **Xml label(s):** EmployerId  
 Elke lokale of provinciale overheid die personeel in dienst heeft, moet ingeschreven zijn bij de RSZPPO. Als de aangifte betrekking heeft op een bij de RSZPPO ingeschreven werkgever, dan mag het RSZ-nummer niet doorgestuurd worden.

**TOEGELATEN DOMEIN:** Deze zone wordt nooit gebruikt wanneer het een Dimona-aangifte is.  
 Geheel getal en element van [00000197:99999926]. Als het uniek ondernemingsnummer gekend is (zone 00014 verschillend van nul), kan het RSZPPO-nummer op de waarde nul gezet worden.

**WETTELIJKE REFERENTIE:**

**TYPE:** Numeriek  
**LENGTE:** 8  
**AANWEZIGHEID:** Facultatief  
**FORMAAT:** 0 of NNNNNNCC  
 · NNNNNN is het nummer  
 · CC is het controlegetal.

**FOUTCODE OP ONTVANGSTBEWIJS:**

Foutbeschrijving	Foutcode	Ernst fout

ZONENUMMER: 00948

VERSIE: 2012/4

PUBLICATIEDATUM: 27/11/2012

**VOORLOPIG RSZ-NUMMER**  
(XML label : ProvisionalINSSONbr)

**FUNCTIONEEL BLOK:**

Identificatie van de werkgever

**Code(s):** 90256

**BESCHRIJVING:**

**Xml label(s):** EmployerId

Iedere werkgever, of het nu een natuurlijke persoon, een groepering van natuurlijke personen of een rechtspersoon betreft, die personeel in dienst heeft dat onderworpen is aan de wet van 27 juni 1969, moet ingeschreven zijn bij de RSZ.

Het gaat om een voorlopig RSZ-nummer dat aan de nieuwe werkgever toegekend is.

Dit voorlopig nummer mag niet meer gebruikt worden zodra de RSZ het definitieve nummer heeft meegedeeld.

Deze zone mag alleen gebruikt worden als de werkgever niet beschikt over een definitief RSZ-nummer (zone 00011).

Indien de zone 00014 "Ondernemingsnummer" ook aanwezig is, dan heeft het voorlopig RSZ-nummer voorrang.

**TOEGELATEN DOMEIN:**

Geheel getal en element van [5000000120;5999999989]

**WETTELIJKE REFERENTIE:**

**TYPE:**

Numeriek

**LENGTE:**

10

**AANWEZIGHEID:**

Verplicht indien de werkgever een voorlopig RSZ-nummer bezit en indien het "Ondernemingsnummer" (zone 00014) niet aanwezig is.

**FORMAAT:**

NNNNNNNNCC

· NNNNNNNN is het nummer

· CC is het controlegetal.

**FOUTCODE OP ONTVANGSTBEWIJS:**

Foutbeschrijving	Foutcode	Ernst fout
Ongeldig	00948-003	B
Niet opgenomen in het repertorium	00948-235	B
Onverenigbaar met het identificatienummer van de Dimonaperiode	00948-347	B



ZONENUMMER: 00777

VERSIE: 2012/4

PUBLICATIEDATUM: 27/11/2012

**UUR - BEGINUUR**  
(XML label : StartingHour)

**FUNCTIONEEL BLOK:** Dimona IN aangifte; Dimona wijziging aangifte  
**Code(s):** 90373; 90378

**BESCHRIJVING:** **Xml label(s):** DimonaIn; DimonaUpdate  
Tijdstip, uitgedrukt in uren en minuten.

**TOEGELATEN DOMEIN:** Precies moment dat het begin bepaalt van de prestatie van de Dimonaperiode van een  
gelegenheidswerknemer.  
UU is een element van [00 ;23]  
MM is een element van [00 ;59]

**WETTELIJKE REFERENTIE:**

**TYPE:** Numeriek

**LENGTE:** 4

**AANWEZIGHEID:** Verplicht indien het formulier betrekking heeft op een Dimona-aangifte IN voor een  
gelegenheidswerknemer (Type werknemer = EXT of STX). Facultatief indien het een wijzigende  
Dimona-aangifte is en dat de periode betrekking heeft op een gelegenheidswerknemer. Verboden in de  
andere gevallen.

**FORMAAT:** UUMM  
· UU zijn de uren  
· MM zijn de minuten

**FOUTCODE OP ONTVANGSTBEWIJS:**

Foutbeschrijving	Foutcode	Ernst fout
Niet aanwezig	00777-001	B
Ongeldig	00777-003	B
Verboden	00777-005	B

ZONENUMMER: 00778

VERSIE: 2012/4

PUBLICATIEDATUM: 27/11/2012

**UUR - EINDUUR**  
(XML label : EndingHour)

**FUNCTIONEEL BLOK:**

Dimona IN aangifte; Dimona wijziging aangifte

**Code(s):** 90373; 90378

**BESCHRIJVING:**

**Xml label(s):** DimonaIn; DimonaUpdate  
Tijdstip, uitgedrukt in uren en minuten.

**TOEGELATEN DOMEIN:**

Precies moment dat het begin bepaalt van de prestatie van de Dimonaperiode van een  
gelegenheidswerknemer.

UU is een element van [00 ;23]  
MM is een element van [00 ;59]

**WETTELIJKE REFERENTIE:**

**TYPE:**

Numeriek

**LENGTE:**

4

**AANWEZIGHEID:**

Verplicht indien het formulier betrekking heeft op een Dimona-aangifte IN voor een werknemer van de  
Horeca-sector (Paritair comité= 302) waarvoor de werkgever gekozen heeft voor het systeem  
Dimona-full OF voor een gelegenheidswerknemer (Type werknemer = EXT of STX van een andere  
sector dan de Horeca (Paritair comité = 144, 145, 322). Facultatief indien het een wijzigende  
Dimona-aangifte is en dat de periode betrekking heeft op een gelegenheidswerknemer. Verboden in de  
andere gevallen.

**FORMAAT:**

UUMM  
· UU zijn de uren  
· MM zijn de minuten

**FOUTCODE OP ONTVANGSTBEWIJS:**

Foutbeschrijving	Foutcode	Ernst fout
Niet aanwezig	00778-001	B
Ongeldig	00778-003	B
Verboden	00778-005	B
Het einduur valt vroeger dan het beginuur	00778-345	B

ZONENUMMER: 00910

VERSIE: 2012/4

PUBLICATIEDATUM: 27/11/2012

**DATUM BEGIN**  
(XML label : StartingDate)

**FUNCTIONEEL BLOK:** Dimona IN aangifte; Dimona wijziging aangifte  
**Code(s):** 90373; 90378  
**Xml label(s):** DimonaIn; DimonaUpdate

**BESCHRIJVING:** Begindatum van de Dimonaperiode.

**TOEGELATEN DOMEIN:** De begindatum van de Dimonaperiode moet vroeger vallen dan het lopende jaar + 10 jaar en later of gelijktijdig dan 1920-01-01.

**WETTELIJKE REFERENTIE:**

**TYPE:** Alfa-numeriek

**LENGTE:** 10

**AANWEZIGHEID:** Verplicht indien het formulier betrekking heeft op een Dimona-aangifte IN. Facultatief indien het een wijzigende Dimona-aangifte is.

**FORMAAT:** JJJJ-MM-DD  
· JJJJ is het jaar  
· MM is de maand  
· DD is de dag

**FOUTCODE OP ONTVANGSTBEWIJS:**

Foutbeschrijving	Foutcode	Ernst fout
Niet aanwezig	00910-001	B
Ongeldig	00910-003	B
Verboden om een begindatum uit te stellen	00910-344	B

ZONENUMMER: 00911

VERSIE: 2012/4

PUBLICATIEDATUM: 27/11/2012

**DATUM EINDE**  
(XML label : EndingDate)

**FUNCTIONEEL BLOK:**

Dimona IN aangifte; Dimona OUT aangifte; Dimona wijziging aangifte

**Code(s):** 90373; 90377; 90378

**Xml label(s):** DimonaIn; DimonaOut; DimonaUpdate

**BESCHRIJVING:**

Einddatum van de Dimonaperiode. Om aan te geven dat de Dimonaperiode dat men wenst te wijzigen opnieuw geopend moet worden (zonder einddatum), moet de waarde 9999-12-31 gebruikt worden.

**TOEGELATEN DOMEIN:**

De einddatum moet vroeger vallen dan het lopende jaar + 10 jaar en later of gelijktijdig dan 1999-01-01. De waarde 9999-12-31 wordt enkel toegestaan in een wijzigende Dimona-aangifte.

**WETTELIJKE REFERENTIE:**

**TYPE:**

Alfanumeriek

**LENGTE:**

10

**AANWEZIGHEID:**

Verplicht indien het formulier betrekking heeft op een Dimona-aangifte OUT of het een Dimona-aangifte IN is van een uitzendkracht (Paritair comité = 322), van een gelegenhedswerknemer (Type werknemer = EXT of STX) en dat het niet om een Horeca Light-aangifte is, een student (Type werknemer = STU) of een persoon in een beroepsopleiding (Type werknemer = IVT). Verboden in het geval van een wijzigende aangifte voor een periode Horeca Forfait (systeem Dimona Light). Facultatief in de andere gevallen.

**FORMAAT:**

JJJJ-MM-DD

· JJJJ is het jaar

· MM is de maand

· DD is de dag

**FOUTCODE OP ONTVANGSTBEWIJS:**

Foutbeschrijving	Foutcode	Ernst fout
Niet aanwezig	00911-001	B
Ongeldig	00911-003	B
Verboden	00911-005	B
Einddatum voorafgaand aan de begindatum	00911-014	B

ZONENUMMER: 00912

VERSIE: 2012/4

PUBLICATIEDATUM: 27/11/2012

**TYPE PRESTATIE**  
**(XML label : ServiceType)**

**FUNCTIONEEL BLOK:**

Dimona IN aangifte

**Code(s):** 90373

**BESCHRIJVING:**

**Xml label(s):** DimonaIn

Zone die toelaat het type prestatie te specificeren.

**TOEGELATEN DOMEIN:**

1 = korte type (prestatie van maximum 5 uur)

2 = lange type (prestatie van maximum 11 uur of onderbroken dienst)

**WETTELIJKE REFERENTIE:**

**TYPE:**

Numeriek

**LENGTE:**

1

**AANWEZIGHEID:**

Verplicht indien het formulier betrekking heeft op een werknemer van de Horeca-sector (Paritair comité = 302) waarvoor de werkgever gekozen heeft voor het systeem Dimona-light. Verboden in de andere gevallen.

**FORMAAT:**

**FOUTCODE OP ONTVANGSTBEWIJS:**

Foutbeschrijving	Foutcode	Ernst fout
Niet aanwezig	00912-001	B
Ongeldig	00912-003	B
Verboden	00912-005	B

ZONENUMMER: 01017

VERSIE: 2012/4

PUBLICATIEDATUM: 27/11/2012

**AANTAL GEPLANDE DAGEN**  
**(XML label : PlannedDaysNbr)**

**FUNCTIONEEL BLOK:**

Dimona IN aangifte; Dimona wijziging aangifte

**Code(s):** 90373; 90378

**BESCHRIJVING:**

**Xml label(s):** DimonaIn; DimonaUpdate

Aantal werkdagen die de werkgever heeft gepland in de aangegeven Dimona-periode.

**TOEGELATEN DOMEIN:**

Geheel getal en element van [0,999]

In dit bericht : Geheel getal en element van [1,999]

**WETTELIJKE REFERENTIE:**

**TYPE:**

Numeriek

**LENGTE:**

3

**AANWEZIGHEID:**

Verplicht indien de aangifte na 01/12/2011 (inclusief) werd ingediend voor het type werknemer "STU".

Verboden voor de andere types werknemer of indien de aangifte voor 01/12/2011 (exclusief) werd ingediend.

**FORMAAT:**

**FOUTCODE OP ONTVANGSTBEWIJS:**

Foutbeschrijving	Foutcode	Ernst fout
Niet aanwezig	01017-001	B
Ongeldig	01017-003	B
Verboden	01017-005	B

ZONENUMMER: 00046

VERSIE: 2012/4

PUBLICATIEDATUM: 27/11/2012

**NUMMER VAN PARITAIR COMITÉ**  
(XML label : JointCommissionNbr)

**FUNCTIONEEL BLOK:**

Dimona karakteristieken

**Code(s):** 90374**BESCHRIJVING:****Xml label(s):** DimonaFeatures

Nummer van het paritair comité waaronder de werknemer valt in het kader van de aangegeven tewerkstelling of op het moment waarop de aanvullende vergoeding voor het eerst werd toegekend.

Nummer van het paritair comité waaronder de werknemer valt. Een officiële lijst met de paritaire comités wordt ieder jaar gepubliceerd in het Belgische Staatsblad. Enkel de in Dimona toegelaten nummers zijn van toepassing.

**TOEGELATEN DOMEIN:**

- CCC : De paritaire comités ; reeks van 3 cijfers, links uitgelijnd.

- CCC.CC : De paritaire subcomités ; reeks van 3 cijfers gevolgd door een punt en 2 cijfers, links uitgelijnd.

- CCC.CC.CC : De paritaire sub-subcomités ; reeks van 3 cijfers gevolgd door een punt en 2 cijfers nogmaals gevolgd door een punt en 2 cijfers.

- Als de werknemer onder geen enkel paritair comité of subcomité of sub-subcomité valt, dan is de in te vullen waarde 999.

De enige waarden die in dit bericht zijn toegelaten zijn:

124 : Paritair Comité van het bouwbedrijf

140 : Paritair comité van transport en logistiek

322 : Paritair comité voor uitzendarbeid en erkende ondernemingen die nabijheidswerken of -diensten leveren

144 : Paritair comité voor landbouw

145 : Paritair comité voor tuinbouwbedrijven

302 : Paritair comité voor hotelnijverheid

XXX : andere sectoren

Opmerking: in dit bericht moeten enkel uitzendkrachten aangegeven worden met het Paritair comité 322. Werknemers van erkende ondernemingen die nabijheidswerken of -diensten leveren moeten aangegeven worden met de waarde XXX (andere sectoren).

**WETTELIJKE REFERENTIE:****TYPE:**

Alfanumeriek

**LENGTE:**

9

**AANWEZIGHEID:**

Verplicht indien het formulier betrekking heeft op een RSZ-werkgever. Verboden in de andere gevallen.

**FORMAAT:**

CCC of CCC.CC of CCC.CC.CC

**FOUTCODE OP ONTVANGSTBEWIJS:**

Foutbeschrijving	Foutcode	Ernst fout
Niet aanwezig	00046-001	B
Ongeldig	00046-003	B
Verboden	00046-005	B

ZONENUMMER: 00652

VERSIE: 2012/4

PUBLICATIEDATUM: 27/11/2012

**NUMMER VAN DEELENTEIT**  
(XML label : SubEntityNbr)

**FUNCTIONEEL BLOK:**

Dimona karakteristieken

**Code(s):** 90374

**BESCHRIJVING:**

**Xml label(s):** DimonaFeatures

Nummer toegekend - na akkoord van de RSZ - aan de deeleniteit van een werkgever van de publieke sector.

**TOEGELATEN DOMEIN:**

Moet behoren tot de lijst van de geldige deeleniteiten voor de betrokken werkgever.

**WETTELIJKE REFERENTIE:**

**TYPE:**

Numeriek

**LENGTE:**

10

**AANWEZIGHEID:**

Verplicht indien de werkgever betrokken is bij het systeem van deeleniteiten. Verboden in de andere gevallen.

**FORMAAT:**

**FOUTCODE OP ONTVANGSTBEWIJS:**

Foutbeschrijving	Foutcode	Ernst fout
Niet aanwezig	00652-001	B
Ongeldig	00652-003	B
Verboden	00652-005	B



ZONENUMMER: 00655

VERSIE: 2012/4

PUBLICATIEDATUM: 27/11/2012

**AARD WERKNEMER**  
**(XML label : WorkerType)**

**FUNCTIONEEL BLOK:**

Dimona karakteristieken

**Code(s):** 90374

**BESCHRIJVING:**

**Xml label(s):** DimonaFeatures

Deze zone laat toe het type werknemer te preciseren.

*"Toegelaten domein" is gewijzigd:*

**TOEGELATEN DOMEIN:**

BCW (Build & Construction Worker): werknemer in de bouwsector (met uitzondering van IVT, RTA, STU en DWD)

EXT (extra worker) : gelegenheidswerknemer

IVT (Individual vocational training) : individuele beroepsopleiding

RTA (Registered trainees or assimilated) : erkende leerling of gelijkgestelde in de bouwsector. De leerlingen in de andere sectoren worden aangegeven via OTH.

STU (Student): student

STX (student extra): gelegenheidswerknemer student

TEA (Teacher): personeel van de onderwijsinstellingen (code E in DmfAPPL)

TRI (Transition internship) : instapstage

DWD (Dimona without DmfA): werknemer niet onderworpen aan RSZ-Bijdragen

OTH : andere

Voor aangiften met betrekking tot de RSZ zijn alle waarden toegelaten behalve TEA.

Voor aangiften met betrekking tot de RSZPPO zijn enkel de volgende waarden toegelaten : IVT, STU, TEA en OTH.

**WETTELIJKE REFERENTIE:**

**TYPE:**

Alfanumeriek

**LENGTE:**

3

**AANWEZIGHEID:**

Onmisbaar

**FORMAAT:**

**FOUTCODE OP ONTVANGSTBEWIJS:**

Foutbeschrijving	Foutcode	Ernst fout
Niet aanwezig	00655-001	B
Ongeldig	00655-003	B
Ander werknemerstype dan IVT, TRI en DWD verboden voor deze werkgever	00655-350	B

ZONENUMMER: 00663

VERSIE: 2012/4

PUBLICATIEDATUM: 27/11/2012

**C3.2A- KAARTNUMMER VAN DE MAAND WAARIN DE DIMONAPERIODE BEGINT**  
(XML label : FirstMonthC32ANbr)

**FUNCTIONEEL BLOK:**

Controlekaarten voor de bouwsector

**Code(s):** 90375

**BESCHRIJVING:**

**Xml label(s):** ConstructionControlCards

Nummer van de controlekaart C3.2A die werd toegekend aan de werknemer voor de maand waarin zijn Dimonaperiode begint.

**TOEGELATEN DOMEIN:**

**WETTELIJKE REFERENTIE:**

**TYPE:** Numeriek

**LENGTE:** 12

**AANWEZIGHEID:** Onmisbaar

**FORMAAT:**

**FOUTCODE OP ONTVANGSTBEWIJS:**

Foutbeschrijving	Foutcode	Ernst fout
Niet aanwezig	00663-001	B
Ongeldig	00663-003	B
Verboden	00663-005	B

ZONENUMMER: 00664

VERSIE: 2012/4

PUBLICATIEDATUM: 27/11/2012

**C3.2A-KAARTNUMMER VAN DE MAAND DIE VOLGT OP DE MAAND WAARIN DE DIMONAPERIODE BEGINT**  
(XML label : NextMonthC32ANbr)

**FUNCTIONEEL BLOK:**

Controlekaarten voor de bouwsector

**Code(s):** 90375

**BESCHRIJVING:**

**Xml label(s):** ConstructionControlCards

Nummer van de controlekaart C3.2A die werd toegekend aan de werknemer voor de maand die volgt op de maand waarin zijn Dimonaperiode begint.

**TOEGELATEN DOMEIN:**

**WETTELIJKE REFERENTIE:**

**TYPE:** Numeriek

**LENGTE:** 12

**AANWEZIGHEID:** Onmisbaar

**FORMAAT:**

**FOUTCODE OP ONTVANGSTBEWIJS:**

Foutbeschrijving	Foutcode	Ernst fout
Niet aanwezig	00664-001	B
Ongeldig	00664-003	B
Verboden	00664-005	B
Zelfde kaartnummer C3.2a als de vorige maand	00664-353	B

ZONENUMMER: 00776

VERSIE: 2012/4

PUBLICATIEDATUM: 27/11/2012

**BENAMING**  
**(XML label : Denomination)**

**FUNCTIONEEL BLOK:**

Plaats van tewerkstelling van de student

**Code(s):** 90376

**Xml label(s):** StudentPlaceOfWork

**BESCHRIJVING:**

Naam van de onderneming of agentschap van de werkplaats van de student indien hij niet op de hoofdzetel werkt.

**TOEGELATEN DOMEIN:**

**WETTELIJKE REFERENTIE:**

**TYPE:**

Alfanumeriek

**LENGTE:**

96

**AANWEZIGHEID:**

Verplicht indien het type werknemer "STU" is, en indien de werkplaats van de student niet de hoofdzetel van de onderneming is.

**FORMAAT:**

**FOUTCODE OP ONTVANGSTBEWIJS:**

Foutbeschrijving	Foutcode	Ernst fout
Ongeldig	00776-003	B
Verboden	00776-005	B

ZONENUMMER: 00913

VERSIE: 2012/4

PUBLICATIEDATUM: 27/11/2012

**IDENTIFICATIENUMMER VAN DIMONAPERIODE**  
(XML label : DimonaPeriodId)

**FUNCTIONEEL BLOK:**

Dimona OUT aangifte; Dimona wijziging aangifte; Dimona annulatie aangifte

**Code(s):** 90377; 90378; 90379

**BESCHRIJVING:**

**Xml label(s):** DimonaOut; DimonaUpdate; DimonaCancel

Nummer dat op een unieke wijze de Dimonaperiode identificeert. Dit nummer wordt automatisch toegekend aan een Dimona IN die deze periode genereert.

**TOEGELATEN DOMEIN:**

Getal in 12 posities (waarbij de laatste twee posities overeenkomen met een controlegetal).

**WETTELIJKE REFERENTIE:**

**TYPE:** Numeriek

**LENGTE:** 12

**AANWEZIGHEID:** Onmisbaar

**FORMAAT:**

**FOUTCODE OP ONTVANGSTBEWIJS:**

Foutbeschrijving	Foutcode	Ernst fout
Niet aanwezig	00913-001	B
Ongeldig	00913-003	B
Identificatienummer van Dimonaperiode onbekend	00913-354	B
Reeds geannuleerde Dimonaperiode	00913-355	B
Reeds afgesloten Dimonaperiode	00913-356	B
Verboden om een wijzigende aangifte te doen om een Dimonaperiode af te sluiten	00913-359	B
Dimonaperiode met een blokkerende anomalie	00913-357	B
Verboden Dimona-aangiften te doen op een vergrendeld periode	00913-362	B
Verboden de einddatum te verwijderen voor deze periode	00913-368	B

DIMONA- Bijlage nummer 5: Lijst met landcodes  
Versie: 2012/4

---

Publicatiedatum:

27/11/2012

Inhoud van de bijlage: 



AN2011-2-NL5.pdf



AN2011-2-NL5.doc



AN2011-2-NL5.xls



AN2011-2-NL5.txt



AN2011-2-NL5.xml

Tussentijdse informatie:

Land	NIS Landcode	ISO Code	Begindatum geldigheid	Einddatum geldigheid
Abu Dhabi	269		01/01/1900	08/12/1971
Afars en Issas	380		01/01/1900	27/06/1977
Afgeschreven naar het buitenland	992		01/01/1900	31/12/9999
Afghanistan	251	AF	01/01/1900	31/12/9999
afkomstig uit Burkina Faso	846		01/01/1900	31/12/9999
afkomstig uit de Ver. Arabische Emiraten	865		01/01/1900	31/12/9999
afkomstig uit Gabon	845		01/01/1900	31/12/9999
afkomstig uit Ivoorkust	851		01/01/1900	31/12/9999
afkomstig uit Nepal	850		01/01/1900	31/12/9999
afkomstig uit Sierra Leone	844		01/01/1900	31/12/9999
Albanië	101	AL	01/01/1900	31/12/9999
Algerije	351	DZ	01/01/1900	31/12/9999
Amerikaanse Antillen	483		01/01/1900	31/12/9999
Amerikaanse Maagdeneilanden	486		01/01/1900	31/12/2007
Amerik.Samoea-eilanden	690	AS	01/01/1900	31/12/9999
Andorra	102	AD	01/01/1900	31/12/9999
Angola	341	AO	01/01/1900	31/12/9999
Angola	381	AO	01/01/1900	31/12/9999
Anguilla (V.K.)	490	AI	01/01/1900	31/12/9999
Antigua	403		31/10/1981	31/12/9999
Antigua (V.K.)	491	AG	01/01/1900	31/10/1981
Arabische Republiek Egypte	352	EG	01/01/1900	31/12/9999
Archipel der Carolinen	680		01/01/1900	03/11/1986
Archipel van de Comoren	343	KM	06/07/1975	31/12/9999
Archipel van de Comoren	386	KM	01/01/1900	06/07/1975
Argentinië	511	AR	01/01/1900	31/12/9999
Armenië (Rep.)	249	AM	31/12/1991	31/12/9999
Australië	611	AU	01/01/1900	31/12/9999
Azerbeidzjan (Rep.)	250	AZ	31/12/1991	31/12/9999
Bahama's	484	BS	01/01/1900	10/07/1973
Bahamas	425	BS	10/07/1973	31/12/9999
Bahrein	268	BH	01/01/1900	31/12/9999
Bangladesh	237	BD	01/01/1900	31/12/9999
Barbados	423	BB	01/01/1900	31/12/9999
België	150	BE	01/01/1900	31/12/9999
Belgisch Kongo	359		01/01/1900	30/06/1960
Belize	430	BZ	21/09/1981	31/12/9999
Belize (V.K.)	489		01/01/1900	21/09/1981
Benin (Volksrepubliek)	310	BJ	01/01/1900	31/12/9999
Bermuda's	485	BM	01/01/1900	31/12/9999
Bhutan	223	BT	01/01/1900	31/12/9999
Bielorusland (Rep.)	142	BY	31/12/1991	31/12/9999
Bolivië	512	BO	01/01/1900	31/12/9999
Bophutatswana	397		01/01/1900	31/12/9999
Bosnië-Herzegovina (Rep.)	149	BA	10/04/1992	31/12/9999
Botswana	302	BW	01/01/1900	31/12/9999
Brazilië	513	BR	01/01/1900	31/12/9999
Brits Honduras	582		01/01/1900	21/09/1981
Britse Antillen	424		01/01/1900	31/12/9999
Brunei	224	BN	01/01/1900	31/12/9999
Bulgarije	106	BG	01/01/1900	31/12/9999

Land	NIS Landcode	ISO Code	Begindatum geldigheid	Einddatum geldigheid
Burkina Faso	308	BF	30/11/1984	31/12/9999
Burundi	303	BI	01/07/1962	31/12/9999
Cabinda	382		01/01/1900	31/12/9999
Caïmanes (V.K.)	492	KY	01/01/1900	31/12/9999
Cambodja	211	KH	01/01/1900	31/12/1992
Cambodja (Koninkrijk)	216	KH	01/01/1900	31/12/9999
Canada	401	CA	01/01/1900	31/12/9999
Canarische Eilanden (S.)	398		01/01/1900	31/12/9999
Centraalafrikaanse Republiek	305	CF	01/01/1900	31/12/9999
Chili	514	CL	01/01/1900	31/12/9999
China-Taiwan (Rep.)	204	TW	01/01/1900	31/12/9999
China (Hong-Kong SAR)	230	HK	01/01/1900	31/12/9999
China (Macau SAR)	231	MO	01/01/1900	31/12/9999
China (Volksrep)	218	CN	01/01/1900	31/12/9999
Colombia	515	CO	01/01/1900	31/12/9999
Congo (Dem. Rep.)	306	CD	01/01/1900	31/12/9999
Congo (Volksrep.)	307	CG	01/01/1900	31/12/9999
Cook	605	CK	04/08/1965	31/12/9999
Cook (N-Z.)	687	CK	01/01/1900	04/08/1965
Costa Rica	411	CR	01/01/1900	31/12/9999
Croatië (Rep.)	146	HR	15/01/1992	31/12/9999
Cuba	412	CU	01/01/1900	31/12/9999
Cyprus	107	CY	01/01/1900	31/12/9999
Democratische Republ. Madagascar	324	MG	01/01/1900	31/12/9999
Denemarken	108	DK	01/01/1900	31/12/9999
Dominica (Eiland)	480		01/01/1900	31/12/9999
Dominica (Republiek)	427	DM	01/01/1900	31/12/9999
Dominikaanse (Republiek)	420	DO	01/01/1900	31/12/9999
Duitsland	134		01/01/1900	31/12/1992
Duitsland	173		01/01/1900	23/05/1949
Duitsland (Bondsrep.)	103	DE	01/01/1900	31/12/9999
Duitsland (Dem. rep.)	104		01/01/1900	31/12/1992
Duitsland (Dem. rep.)	170		01/01/1900	03/10/1990
Ecuador	516	EC	01/01/1900	31/12/9999
Eiland van Santhomé	393		01/01/1900	31/12/9999
El Salvador	421	SV	01/01/1900	31/12/9999
Equatoriaal-Guinea	337	GQ	01/01/1900	31/12/9999
Eritrea	349	ER	24/05/1993	31/12/9999
Estland	136	EE	01/01/1900	31/12/9999
Ethiopië	311	ET	01/01/1900	31/12/9999
Falkland Eilanden	580	FK	01/01/1900	31/12/9999
Fernando Poo	392		01/01/1900	15/12/1963
Fiji	617	FJ	01/01/1900	31/12/9999
Filippijnen	214	PH	01/01/1900	31/12/9999
Finland	110	FI	01/01/1900	31/12/9999
Frankrijk	111	FR	01/01/1900	31/12/9999
Frans Guyana	581	GF	01/01/1900	31/12/9999
Franse Antillen	481		01/01/1900	31/12/9999
Gabon	312	GA	01/01/1900	31/12/9999
Gambia	313	GM	01/01/1900	31/12/9999
Georgië (Rep.)	253	GE	23/03/1992	31/12/9999
Ghana	314	GH	01/01/1900	31/12/9999



Land	NIS Landcode	ISO Code	Begindatum geldigheid	Einddatum geldigheid
Gibraltar	180	GI	01/01/1900	31/12/9999
Grenada	426	GD	01/01/1900	31/12/9999
Griekenland	114	GR	01/01/1900	31/12/9999
Groenland (D.K.)	498	GL	01/01/1900	31/12/9999
Grondgeb. afh. van Australië	693		01/01/1900	31/12/9999
Grondgeb. afh. van Nieuw-Zeeland	694		01/01/1900	31/12/9999
Grondgeb. onder Amerik. voogdij	691		01/01/1900	31/08/1994
Groot-Brittannië	112	GB	01/01/1900	31/12/9999
Guam	681	GU	01/01/1900	31/12/9999
Guatemala	413	GT	01/01/1900	31/12/9999
Guinea	315	GN	01/01/1900	31/12/9999
Guinee-Bissau	338	GW	10/09/1974	31/12/9999
Guyana	521	GY	01/01/1900	31/12/9999
Haiti	419	HT	01/01/1900	31/12/9999
Hawaï	682		01/01/1900	31/12/9999
Heilige Stoel	133	VA	01/01/1900	31/12/9999
Honduras	414	HN	01/01/1900	31/12/9999
Hong-Kong	234	HK	01/01/1900	31/12/9999
Hong Kong (V.K.)	280		01/01/1900	31/12/9999
Hongarije (Republiek)	138		23/10/1989	31/12/1992
Hongarije (Rep.)	115	HU	01/01/1900	31/12/9999
Ierland Eire	116	IE	01/01/1900	31/12/9999
IJsland	117	IS	01/01/1900	31/12/9999
India	207	IN	01/01/1900	31/12/9999
Indonesië	208	ID	01/01/1900	31/12/9999
Irak	254	IQ	01/01/1900	31/12/9999
Iran	255	IR	01/01/1900	31/12/9999
Israël	256	IL	01/01/1900	31/12/9999
Italië	128	IT	01/01/1900	31/12/9999
Ivoorkust	309	CI	01/01/1900	31/12/9999
Jamaica	415	JM	01/01/1900	31/12/9999
Japan	209	JP	01/01/1900	31/12/9999
Jemen (Arabische Rep.)	263		01/01/1900	21/05/1990
Jemen (Dem. Volksrep.)	265		01/01/1900	21/05/1990
Jemen (Rep.)	270	YE	22/05/1990	31/12/9999
<b>Jeruzalem</b>	<b>272</b>		<b>29/08/2011</b>	<b>31/12/9999</b>
Joegoslavië	169	YU	01/01/1900	24/05/1995
Joegoslavië (Servië-Montenegro)	132	CS	24/05/1995	23/06/2006
Jordanië	257	JO	01/01/1900	31/12/9999
Kaapverdische Eilanden	339	CV	05/07/1975	31/12/9999
Kaapverdische Eilanden	385	CV	01/01/1900	05/07/1975
Kameroen	304	CM	01/01/1900	31/12/9999
Kazachstan (Rep.)	225	KZ	31/12/1991	31/12/9999
Kenya	336	KE	01/01/1900	31/12/9999
Khmerische Rep. Cambodja	202		01/01/1900	01/01/2000
Kirgizstan (Rep.)	226	KG	20/01/1992	31/12/9999
Kiribati	622	KI	17/07/1979	31/12/9999
Kitts and Nevis (V.K.)	494		01/01/1900	19/09/1983
Koeweit Vorstendom	264	KW	01/01/1900	31/12/9999
Kongo (Rep.)	362		01/07/1960	30/11/1971
Kosovo	153		24/02/2008	31/12/9999
La Guadeloupe (F.)	496	GP	01/01/1900	31/12/9999

Land	NIS Landcode	ISO Code	Begindatum geldigheid	Einddatum geldigheid
La Martinique (F.)	497	MQ	01/01/1900	31/12/9999
Laos	210	LA	01/01/1900	31/12/9999
Lesotho	301	LS	01/01/1900	31/12/9999
Letland	135	LV	01/01/1900	31/12/9999
Libanon	258	LB	01/01/1900	31/12/9999
Liberia	318	LR	01/01/1900	31/12/9999
Libië	353	LY	01/01/1900	31/12/9999
Liechtenstein	118	LI	01/01/1900	31/12/9999
Litouwen	137	LT	01/01/1900	31/12/9999
Luxemburg (Groot-Hertogdom)	113	LU	01/01/1900	31/12/9999
Maagdeneilanden	486		01/01/1900	31/12/9999
Macao	281	MO	01/01/1900	31/12/9999
Macedonië (Ex-Joegoslavische Rep.)	148	MK	09/04/1993	31/12/9999
Madeira (P.)	399		01/01/1900	31/12/9999
Malawi	358	MW	01/01/1900	31/12/9999
Maldiven	222	MV	01/01/1900	31/12/9999
Maleisië	212	MY	01/01/1900	31/12/9999
Mali	319	ML	01/01/1900	31/12/9999
Malta	119	MT	01/01/1900	31/12/9999
Marokko	354	MA	01/01/1900	31/12/9999
Marshalleilanden (Republiek der)	603	MH	21/10/1986	31/12/9999
Mauritanië (Islamit. Rep.)	355	MR	01/01/1900	31/12/9999
Mauritius Eiland	317	MU	01/01/1900	31/12/9999
Mexico	416	MX	01/01/1900	31/12/9999
Micronesia	602	FM	03/11/1986	31/12/9999
Moldavië (Rep.)	144	MD	31/12/1991	31/12/9999
Monaco (Vorstendom)	120	MC	01/01/1900	31/12/9999
Mongolië (Volksrepubliek)	221	MN	01/01/1900	31/12/9999
Montenegro	151	ME	23/06/2006	31/12/9999
Montserrat (V.K.)	493	MS	01/01/1900	31/12/9999
Mozambique	340	MZ	25/06/1975	31/12/9999
Mozambique	383	MZ	01/01/1900	25/06/1975
Myanmar (Unie van)	201	MM	01/01/1900	31/12/9999
Namibie	384	NA	01/01/1900	31/12/9999
Nauru	615	NR	01/01/1900	31/12/9999
NAVO	721		01/01/1900	31/12/9999
Nederland	129	NL	01/01/1900	31/12/9999
Nederlands-Guyana	583		01/01/1900	25/11/1975
Nederlandse Antillen	482	AN	01/01/1900	31/12/9999
Nepal	213	NP	01/01/1900	31/12/9999
Ngwane (Koninkrijk Swaziland)	331	SZ	01/01/1900	31/12/9999
Nicaragua	417	NI	01/01/1900	31/12/9999
Nieuw-Caledonië	683	NC	01/01/1900	31/12/9999
Nieuw-Guinea-Papoua	619	PG	01/01/1900	31/12/9999
Nieuw-Zeeland	613	NZ	01/01/1900	31/12/9999
Nieuwe Hebriden	618		01/01/1900	30/07/1980
Niger	321	NE	01/01/1900	31/12/9999
Nigeria (Fed. Rep.)	322	NG	01/01/1900	31/12/9999
Niue	604	NU	19/10/1974	31/12/9999
Niue-eiland (N-Z.)	685	NU	01/01/1900	19/10/1974
nog niet definitief bewezen	901		01/01/1900	31/12/9999
Noord-Korea (Volksrep.)	219	KP	01/01/1900	31/12/9999

Land	NIS Landcode	ISO Code	Begindatum geldigheid	Einddatum geldigheid
Noorwegen	121	NO	01/01/1900	31/12/9999
Oekraïne (Rep.)	143	UA	31/12/1991	31/12/9999
Oezbekistan (Rep.)	227	UZ	31/12/1991	31/12/9999
Onbekend	999		01/01/1900	31/12/9999
Onbepaald	711		01/01/1900	31/12/9999
Oost-Timor (Democratische Republiek)	215		01/01/1900	31/12/9999
Oostenrijk	105	AT	01/01/1900	31/12/9999
Op zee	995		01/01/1900	31/12/9999
Opper-Volta	316		01/01/1900	29/11/1984
OVN-Vluchteling	730		01/01/1900	31/12/9999
OVN onbepaald	741		01/01/1900	31/12/9999
Pakistan	259	PK	01/01/1900	31/12/9999
Palau	679	PW	01/09/1994	31/12/9999
<b>Palestijns Gebied</b>	<b>273</b>		<b>29/08/2011</b>	<b>31/12/9999</b>
Palestina	271	PS	04/01/2001	31/12/9999
Palestinië	283		01/01/1900	03/01/2001
Panama	418	PA	01/01/1900	31/12/9999
Paraguay	517	PY	01/01/1900	31/12/9999
Peru	518	PE	01/01/1900	31/12/9999
Pitcairn (Gebied. afh. van het V.K.)	692	PN	01/01/1900	31/12/9999
Polen (Republiek)	139		29/12/1989	31/12/1992
Polen (Rep.)	122	PL	01/01/1900	31/12/9999
Polynesië	684	PF	01/01/1900	31/12/9999
Porto Rico Eiland	487	PR	01/01/1900	31/12/9999
Portugal	123	PT	01/01/1900	31/12/9999
Portugees Guinea	391		01/01/1900	10/09/1974
Qatar	267	QA	01/01/1900	31/12/9999
Republiek Djibouti	345	DJ	27/06/1977	31/12/9999
Republiek Sint-Lucia	428	LC	01/01/1900	31/12/9999
Réunion	387	RE	01/01/1900	31/12/9999
Rhodesië	326		01/01/1900	18/04/1980
Roeanda	360		01/01/1900	01/07/1962
Roemenië	124	RO	01/01/1900	31/12/9999
Rusland (Federatie van)	145	RU	27/12/1991	31/12/9999
Rwanda (Rep.)	327	RW	01/07/1962	31/12/9999
Sahara	388	EH	01/01/1900	31/12/9999
Saint-Pierre et Miquelon (F.)	495	PM	01/01/1900	31/12/9999
Saint Vincent	429	VC	01/01/1900	31/12/9999
Salomoneilanden	623	SB	01/01/1900	31/12/9999
San Marino	125	SM	01/01/1900	31/12/9999
Sao Tomé en Príncipe (Dem. Rep.)	346	ST	01/01/1900	31/12/9999
Saoedi-Arabië	252	SA	01/01/1900	31/12/9999
Senegal	320	SN	01/01/1900	31/12/9999
Senegambia	348		01/01/1900	31/12/9999
Servië	152	RS	23/06/2006	31/12/9999
Seychellen (Eilanden)	342	SC	29/06/1976	31/12/9999
Seychellen (Eilanden)	390	SC	01/01/1900	29/06/1976
SHAPE	720		01/01/1900	31/12/9999
Sierra Leone	328	SL	01/01/1900	31/12/9999
Singapore	205	SG	01/01/1900	31/12/9999
Sint-Helena (Eiland)	389	SH	01/01/1900	31/12/9999
Slovaakse Republiek	141	SK	01/01/1993	31/12/9999

Land	NIS Landcode	ISO Code	Begindatum geldigheid	Einddatum geldigheid
Slovenië (Rep.)	147	SI	15/01/1992	31/12/9999
Socialistische Republiek Vietnam	220	VN	01/01/1900	31/12/9999
Soedan	356	SD	01/01/1900	31/12/9999
Somalië (Rep.)	329	SO	01/01/1900	31/12/9999
Spanje	109	ES	01/01/1900	31/12/9999
Sri Lanka	203	LK	01/01/1900	31/12/9999
Stille Oceaan Eilanden	620		01/01/1900	31/12/9999
St. Kitts en Nevis	431	KN	19/09/1983	31/12/9999
Sultanaat Oman	266	OM	01/01/1900	31/12/9999
Suriname	522	SR	25/11/1975	31/12/9999
Swaziland	347	SZ	01/01/1900	31/12/9999
Swaziland	395	SZ	01/01/1900	31/12/9999
Syrië (Syrisch-Arabische Rep.)	261	SY	01/01/1900	31/12/9999
Tadzjikistan (Rep.)	228	TJ	10/01/1992	31/12/9999
Tahiti	688		01/01/1900	31/12/9999
Tanzania Verenigde Rep.	332	TZ	01/01/1900	31/12/9999
Thailand	235	TH	01/01/1900	31/12/9999
Timor	282		01/01/1900	31/12/9999
Togo	334	TG	01/01/1900	31/12/9999
Tokelau (N-Z.)	686	TK	01/01/1900	31/12/9999
Tonga	616	TO	01/01/1900	31/12/9999
Transkei	396		01/01/1900	31/12/9999
Trinidad en Tobago	422	TT	01/01/1900	31/12/9999
Tsjaad	333	TD	01/01/1900	31/12/9999
Tsjechische Republiek	140	CZ	01/01/1993	31/12/9999
Tsjecho-Slovakije	130		01/01/1900	31/12/1992
Tsjecho-Slowakije	171		01/01/1900	31/12/1992
Tunesië	357	TN	01/01/1900	31/12/9999
Turkije	262	TR	01/01/1900	31/12/9999
Turkmenistan (Rep.)	229	TM	31/12/1991	31/12/9999
Turks en Caicos Eilanden	488	TC	01/01/1900	31/12/9999
Tuvalu	621	TV	01/01/1900	31/12/9999
Uganda	323	UG	01/01/1900	31/12/9999
Unie d. Socialist. Sovjetrep.	131		01/01/1900	31/12/1992
Unie d. Socialist. Sovjetrep.	172		01/01/1900	27/12/1991
Uruguay	519	UY	01/01/1900	31/12/9999
Urundi	361		01/01/1900	01/07/1962
Vaderlandsloos	900		01/01/1900	31/12/9999
van Afghaanse herkomst	822		01/01/1900	31/12/9999
van Albanese herkomst	751		01/01/1900	31/12/9999
van Algerijnse herkomst	813		01/01/1900	31/12/9999
van Angolese herkomst	795		01/01/1900	31/12/9999
van Argentijnse herkomst	748		01/01/1900	31/12/9999
van Armeense herkomst	781		01/01/1900	31/12/9999
van Azerbaidzjaanse herkomst	855		01/01/1900	31/12/9999
van Bahreïnse herkomst	868		01/01/1900	31/12/9999
van Bangladeshische herkomst	837		01/01/1900	31/12/9999
van Benijnse herkomst	840		01/01/1900	31/12/9999
van Bhutanese herkomst	864		01/01/1900	31/12/9999
van Birmaanse herkomst	826		01/01/1900	31/12/9999
van Boliviaanse herkomst	804		01/01/1900	31/12/9999
van bosnische herkomst	853		01/01/1900	31/12/9999

Land	NIS Landcode	ISO Code	Begindatum geldigheid	Einddatum geldigheid
van Braziliaanse herkomst	797		01/01/1900	31/12/9999
van Bulgaarse herkomst	754		01/01/1900	31/12/9999
van Burundische herkomst	791		01/01/1900	31/12/9999
van Cambodjaanse herkomst	750		01/01/1900	31/12/9999
van Centraalafrikaanse herkomst	862		01/01/1900	31/12/9999
van Chileense herkomst	749		01/01/1900	31/12/9999
van Chinese herkomst	782		01/01/1900	31/12/9999
van Columbiaanse herkomst	816		01/01/1900	31/12/9999
van Congolese herkomst	859		01/01/1900	31/12/9999
van Croatische herkomst	755		01/01/1900	31/12/9999
van Cubaanse herkomst	783		01/01/1900	31/12/9999
van Djiboutiaanse herkomst	871		01/01/1900	31/12/9999
van Dominicaanse herkomst	747		01/01/1900	31/12/9999
van Duitse herkomst	752		01/01/1900	31/12/9999
van Ecuadoriaanse herkomst	836		01/01/1900	31/12/9999
van Egyptische herkomst	784		01/01/1900	31/12/9999
van Eritrese herkomst	873		01/01/1900	31/12/9999
van Estische herkomst	758		01/01/1900	31/12/9999
van Ethiopische herkomst	800		01/01/1900	31/12/9999
van Filippijnse herkomst	835		01/01/1900	31/12/9999
van Finse herkomst	759		01/01/1900	31/12/9999
van Franse herkomst	809		01/01/1900	31/12/9999
van Georgische herkomst	760		01/01/1900	31/12/9999
van Ghanese herkomst	815		01/01/1900	31/12/9999
van Griekse herkomst	761		01/01/1900	31/12/9999
van Guatemalaanse herkomst	829		01/01/1900	31/12/9999
van Guineebissause herkomst	869		01/01/1900	31/12/9999
van Guinese herkomst	802		01/01/1900	31/12/9999
van Guyanese herkomst	805		01/01/1900	31/12/9999
van Haïtiaanse herkomst	793		01/01/1900	31/12/9999
van herkomst uit de U.S.S.R.	773		01/01/1900	27/12/1991
van herkomst uit de vrijstad Danzig	756		01/01/1900	31/12/1992
van Hongaarse herkomst	762		01/01/1900	31/12/9999
van Indische herkomst	832		01/01/1900	31/12/9999
van Indonesische herkomst	801		01/01/1900	31/12/9999
van Iraakse herkomst	785		01/01/1900	31/12/9999
van Iraanse herkomst	819		01/01/1900	31/12/9999
van Israëlische herkomst	814		01/01/1900	31/12/9999
van Italiaanse herkomst	763		01/01/1900	31/12/9999
van Jemenitische herkomst	790		01/01/1900	31/12/9999
van Joegoslavische herkomst	774		01/01/1900	24/05/1995
van Jordaanse herkomst	798		01/01/1900	31/12/9999
van Kaapverdise herkomst	830		01/01/1900	31/12/9999
van Kameroenische herkomst	838		01/01/1900	31/12/9999
van Kazakhstaanse herkomst	866		01/01/1900	31/12/9999
van Keniaanse herkomst	857		01/01/1900	31/12/9999
van Khmerische herkomst	806		01/01/1900	31/12/9999
van Kirgizische herkomst	872		01/01/1900	31/12/9999
van Koeweitse herkomst	867		01/01/1900	31/12/9999
van Kongolese herkomst (Brazzaville)	780		01/01/1900	31/12/9999
van Koreaanse herkomst	808		01/01/1900	31/12/9999
van Laotische herkomst	803		01/01/1900	31/12/9999

Land	NIS Landcode	ISO Code	Begindatum geldigheid	Einddatum geldigheid
van Letse herkomst	764		01/01/1900	31/12/9999
van Libanese herkomst	786		01/01/1900	31/12/9999
van Liberiaanse herkomst	849		01/01/1900	31/12/9999
van Libische herkomst	831		01/01/1900	31/12/9999
van Litouwse herkomst	765		01/01/1900	31/12/9999
van Macedonische herkomst	792		01/01/1900	31/12/9999
van Malagassische herkomst	827		01/01/1900	31/12/9999
van Maleise herkomst	833		01/01/1900	31/12/9999
van Malinese herkomst	861		01/01/1900	31/12/9999
van Marokkaanse herkomst	796		01/01/1900	31/12/9999
van Mauritaanse herkomst	848		01/01/1900	31/12/9999
van Moldavische herkomst	858		01/01/1900	31/12/9999
van Mozambiekse herkomst	825		01/01/1900	31/12/9999
van Myanmarse herkomst	870		01/01/1900	31/12/9999
van Namibische herkomst	828		01/01/1900	31/12/9999
van Nicaraguaanse herkomst	843		01/01/1900	31/12/9999
van nigeraanse herkomst	852		01/01/1900	31/12/9999
van Nigeriaanse herkomst	794		01/01/1900	31/12/9999
van Oegandese herkomst	776		01/01/1900	31/12/9999
Van Oekraïense herkomst	772		01/01/1900	31/12/9999
van oezbekistaanse herkomst	854		01/01/1900	31/12/9999
van Oostenrijkse herkomst	753		01/01/1900	31/12/9999
van Pakistaanse herkomst	777		01/01/1900	31/12/9999
van Palestijnse herkomst	787		01/01/1900	31/12/9999
van Palestijnse oorsprong	902		01/01/1900	31/12/9999
van Panamese herkomst	841		01/01/1900	31/12/9999
van Paraguayaanse herkomst	811		01/01/1900	31/12/9999
van Peruaanse herkomst	810		01/01/1900	31/12/9999
van Poolse herkomst	766		01/01/1900	31/12/9999
van Portugese herkomst	767		01/01/1900	31/12/9999
van Roemeense herkomst	768		01/01/1900	31/12/9999
van Ruandese herkomst	775		01/01/1900	31/12/9999
van Russische herkomst	769		01/01/1900	31/12/9999
van Salvadoriaanse herkomst	820		01/01/1900	31/12/9999
van Saoedische herkomst	817		01/01/1900	31/12/9999
van Senegalese herkomst	856		01/01/1900	31/12/9999
van Servische herkomst	770		31/12/1992	31/12/9999
van Sloveense herkomst	860		01/01/1900	31/12/9999
van Soedanese herkomst	824		01/01/1900	31/12/9999
van Somalische herkomst	821		01/01/1900	31/12/9999
van Spaanse herkomst	757		01/01/1900	31/12/9999
van Srilankaanse herkomst	839		01/01/1900	31/12/9999
van Syrische herkomst	788		01/01/1900	31/12/9999
van Tanzaniaanse herkomst	812		01/01/1900	31/12/9999
van Thaise herkomst	834		01/01/1900	31/12/9999
van Tibetaanse herkomst	842		01/01/1900	31/12/9999
van Togose herkomst	847		01/01/1900	31/12/9999
van Tsjadische herkomst	823		01/01/1900	31/12/9999
van Tsjechische herkomst	771		01/01/1900	31/12/9999
van Tunesische herkomst	745		01/01/1900	31/12/9999
van Turkse herkomst	789		01/01/1900	31/12/9999
van Uruguayaanse herkomst	746		01/01/1900	31/12/9999

Land	NIS Landcode	ISO Code	Begindatum geldigheid	Einddatum geldigheid
van Viëtnamese herkomst	778		01/01/1900	31/12/9999
van Wittrussische herkomst	863		01/01/1900	31/12/9999
van Zaïrese herkomst	779		01/01/1900	31/12/9999
van Zuidafrikaanse herkomst	818		01/01/1900	31/12/9999
Vanuatu	624	VU	30/07/1980	31/12/9999
Venezuela	520	VE	01/01/1900	31/12/9999
Verenigde Arabische Emiraten	260	AE	01/01/1900	31/12/9999
Verenigde Staten van Amerika	402	US	01/01/1900	31/12/9999
Vluchteling	700		01/01/1900	31/12/9999
Wallis en Futuna (F.)	689	WF	01/01/1900	31/12/9999
West-Samoa	614	WS	01/01/1900	01/01/1962
Zaïre (Republiek)	364		01/12/1971	16/05/1997
Zambia	335	ZM	01/01/1900	31/12/9999
Zimbabwe	344	ZW	18/04/1980	31/12/9999
Zuid-Afrika (Rep.)	325	ZA	01/01/1900	31/12/9999
Zuid-Korea (Rep.)	206	KR	01/01/1900	31/12/9999
<b>Zuid-Soedan</b>	<b>365</b>	<b>SS</b>	<b>29/08/2011</b>	<b>31/12/9999</b>
Zuid-Viëtnam	217		01/01/1900	31/12/1992
Zuid-Vietnam	279		01/01/1900	02/07/1976
Zweden	126	SE	01/01/1900	31/12/9999
Zwitserland	127	CH	01/01/1900	31/12/9999





DIMONA- Bijlage nummer 11: Identificatie van het formulier  
Versie: 2012/4

---

Publicatiedatum:  
27/11/2012

*De bijlage is gewijzigd: De wijzigingen zijn vetgedrukt weergegeven in de Word- en PDF-documenten.*

Inhoud van de bijlage: 

				
AN2012-3-NL11.pdf	AN2012-3-NL11.doc	AN2012-3-NL11.xls	AN2012-3-NL11.txt	AN2012-3-NL11.xml

Tussentijdse informatie:



Code	Omschrijving	Begindatum geldigheid	Einddatum geldigheid
AADD501	Aanvraag aangifte	01/01/1900	01/01/9999
ACRF001	Ontvangstbewijs	01/01/1900	01/01/9999
AOAT001	Arbeidsongevallen scenario 1 - aangifte van een arbeidsongeval	01/01/1900	01/01/9999
AOAT002	Arbeidsongevallen scenario 2 - maandelijks rapportering	01/01/1900	01/01/9999
AOAT003	Arbeidsongevallen scenario 3 - mededeling van werkhervatting	01/01/1900	01/01/9999
BEWARE	Notificatie die de boekhoudkundige informatie bevat in verband met de wijzigingen van de multifunctionele aangifte van een werkgever ingeschreven bij de RSZ en, eventueel, de gegevens in verband met het bericht van wijziging der bijdragen dat hiervan het resultaat is.	01/01/1900	01/01/9999
BEWLST	Controlelijst van de Beware-notificaties verzonden de dag voordien naar het hoofdkantoor van een ESS.	01/01/1900	01/01/9999
BZMP001	Beroepsziekten scenario 1 - Gemachtigde aanvraag - verwijdering van een zwangere werkneemster- privé-sector	01/01/1900	30/06/2011
CDHG001	Aangifte van het attest Loopbaangeschiedenis	01/01/1900	01/01/9999
DIMONA	Onmiddellijke aangifte van tewerkstelling	01/01/1900	01/01/9999
DMFA	Multifunctionele kwartaalaangifte betreffende een bij RSZ aangesloten werkgever	01/01/1900	01/01/9999
DMFADB	Antwoord op een aanvraag tot consultatie van de laatste situatie van een multifunctionele aangifte	01/01/1900	01/01/9999
DMFANOT	Wijzigende notificatie met betrekking tot een multifunctionele aangifte	01/01/1900	01/01/9999
DMFAPID	Identificatiegegevens in de DB DmfA van een oorspronkelijk DmfA aangifte	01/01/1900	01/01/9999
DMFAPPL	Multifunctionele kwartaalaangifte betreffende een bij RSZPPO aangesloten werkgever	01/01/1900	01/01/9999
DMFAREQ	Aanvraag tot consultatie van de laatste situatie van een multifunctionele aangifte	01/01/1900	01/01/9999
DMFAUPD	Wijzigende aangifte met betrekking tot een multifunctionele aangifte betreffende een bij RSZ aangesloten werkgever	01/01/1900	01/01/9999
<b>FINO001</b>	<b>Nota over de informatie met betrekking tot financiële transacties en over het berekeningsproces van de forfaitaire of procentuele voorschotten die de werkgevers verschuldigd zijn aan de RSZ.</b>	<b>01/01/1900</b>	<b>01/01/9999</b>
IDFLUX	Identificatiegegevens bestemd voor de werkgever	01/01/1900	01/01/9999
NOTI001	Notificatie doorgestuurd als antwoord op een aangifte	01/01/1900	01/01/9999
PFANS	Antwoord op een aanvraag tot massale consultatie van het personeelbestand	01/01/1900	01/01/9999
PFREQ	Aanvraag tot massale consultatie van het personeelbestand	01/01/1900	01/01/9999
PPLCAL	Notificatie van berekening DMFAPPL	01/01/1900	01/01/9999
PPLUPD	Wijzigende aangifte met betrekking tot een multifunctionele aangifte betreffende een bij RSZPPO aangesloten werkgever	01/01/1900	01/01/9999

RORE001	Routing Regels - communicatie van de sociale secretariaten en Full Service Center naar de sociale zekerheid, in verband met het beheer van bestemming (en kanaal) van berichten.	01/01/1900	31/03/2012
TWCT001	Mededeling van tijdelijke werkloosheid door de werkgever	01/01/1900	01/01/9999
UWDUC	Unieke werfmelding	01/01/1900	01/01/9999
UWDUCUP	Wijzigende aangifte met betrekking tot een unieke werfmelding	01/01/1900	01/01/9999
VBLV001	Validatieboek tijdelijke werkloosheid	01/01/1900	01/01/9999
WECH001	Werkloosheid scenario 1 - Aangifte einde arbeidsovereenkomst of werkloosheid met bedrijfstoeslag / Arbeidsbewijs	01/01/1900	01/01/9999
WECH002	Werkloosheid scenario 2 - Aangifte vaststellen recht tijdelijke werkloosheid of schorsing bedienden	01/01/1900	01/01/9999
WECH003	Werkloosheid scenario 3 - Aangifte aanvang deeltijdse arbeid met behoud van rechten	01/01/1900	01/01/9999
WECH004	Werkloosheid scenario 4 - Aangifte halftijds brugpensioen	01/01/1900	31/03/2012
WECH005	Werkloosheid scenario 5 - Maandelijkse aangifte uren tijdelijke werkloosheid of schorsing bedienden	01/01/1900	01/01/9999
WECH006	Werkloosheid scenario 6 - Maandelijkse aangifte van deeltijdse arbeid voor de berekening van de inkomensgarantie-uitkering	01/01/1900	01/01/9999
WECH007	Werkloosheid scenario 7 - Maandelijkse aangifte van arbeid als werknemer tewerkgesteld in een beschermde werkplaats	01/01/1900	01/01/9999
WECH008	Werkloosheid scenario 8 - Maandelijkse aangifte van arbeid in het kader van een activeringsprogramma	01/01/1900	01/01/9999
WECH009	Werkloosheid scenario 9 - Aangifte voor het vaststellen van het recht op jeugd- of seniorvakantie	01/01/1900	01/01/9999
WECH010	Werkloosheid scenario 10 - Maandelijkse aangifte van de uren jeugd- of seniorvakantie	01/01/1900	01/01/9999
ZIMA001	Uitkeringen Scenario 1 - Aangifte van arbeidsongeschiktheid, moederschapsrust, volledige werkverwijdering als maatregel inzake moederschapsbescherming, gedeeltelijke werkverwijdering als maatregel inzake moederschapsbescherming, vaderschapsverlof (art. 39, zevende lid arbeidswet van 16.3.1971), geboorteverlof (art. 30, § 2, wet van 3 juli 1978 betreffende de arbeidsovereenkomsten) en adoptieverlof.	01/01/1900	01/01/9999
ZIMA002	Uitkeringen scenario 2 - Maandelijkse aangifte in geval van hervatting van aangepaste arbeid in de loop van een periode van arbeidsongeschiktheid, uitoefening van aangepaste arbeid in het kader van een maatregel inzake moederschapsbescherming en voortzetting van een activiteit bij één van de twee werkgevers wanneer de werkneemster bij twee verschillende werkgevers tewerkgesteld is en slechts van het werk verwijderd wordt bij één van deze twee werkgevers.	01/01/1900	01/01/9999
ZIMA003	Uitkeringen scenario 3 - Attest met het oog op de vergoeding van de borstvoedingspauzes	01/01/1900	01/01/9999
ZIMA005	Uitkeringen scenario 5 - Jaarlijkse vakantieaangifte	01/01/1900	01/01/9999
ZIMA006	Uitkeringen scenario 6 - Aangifte van werkhervatting	01/01/1900	01/01/9999

DIMONA- Bijlage nummer 23: Lijst van postcodes en gemeenten in 30 posities  
Versie: 2012/4

---

Publicatiedatum:

27/11/2012

Inhoud van de bijlage: 



AN2012-1-NL23.pdf



AN2012-1-NL23.doc



AN2012-1-NL23.xls



AN2012-1-NL23.txt



AN2012-1-NL23.xml

Tussentijdse informatie:

Postcode	Gemeente	Hoofdgemeente	Begindatum geldigheid	Einddatum geldigheid	INS Code
1000	Brussel	Brussel	01/01/1900	31/12/9999	21004
1005	Ver.Verg. Gem. Gemeensch.com.	Brussel	01/01/1900	31/12/9999	
1005	Brusselse Hoofdstedelijke Raad	Brussel	01/01/1900	31/12/9999	
1006	Raad VI. Gemeenschapscom.	Brussel	01/01/1900	31/12/9999	
1007	Assemblée de la Com. Comm. Fr.	Brussel	01/01/1900	31/12/9999	
1008	Kamer van Volksvertegenw.	Brussel	01/01/1900	31/12/9999	
1009	Brussel Belgische Senaat	Brussel	01/01/1900	31/12/9999	
1010	Rijksadministratief Centrum	Brussel	01/01/1900	31/12/9999	
1011	Vlaamse Raad -Vlaams Parlement	Brussel	01/01/1900	31/12/9999	
1012	Parlement de la Communauté fr.	Brussel	01/01/1900	31/12/9999	
1020	Brussel	Brussel	01/01/1900	31/12/9999	21004
1020	Laken	Brussel	01/01/1900	31/12/9999	21004
1030	Brussel	Schaarbeek	01/01/1900	31/12/9999	21015
1030	Schaarbeek	Schaarbeek	01/01/1900	31/12/9999	21015
1031	Christelijke Soc. Organisaties	Brussel	01/01/1900	31/12/9999	21004
1033	Brussel RTL TVI	Brussel	01/01/1900	31/12/9999	
1035	Ministerie van het BHG	Brussel	01/01/1900	31/12/9999	
1040	Brussel	Etterbeek	01/01/1900	31/12/9999	21005
1040	Etterbeek	Etterbeek	01/01/1900	31/12/9999	21005
1041	International Press Center	Brussel	01/01/1900	31/12/9999	21004
1043	Brussel VRT	Brussel	01/01/1900	31/12/9999	
1044	Brussel RTBF	Brussel	01/01/1900	31/12/9999	
1045	DIV (uitsluitend roze form.)	Brussel	01/01/1900	31/12/9999	
1047	Brussel Europees Parlement	Brussel	01/01/1900	31/12/9999	
1048	Brussel Europese Unie - Raad	Brussel	01/01/1900	31/12/9999	
1049	Europese Unie - Commissie	Brussel	01/01/1900	31/12/9999	
1050	Brussel	Elsene	01/01/1900	31/12/9999	21009
1050	Elsene	Elsene	01/01/1900	31/12/9999	21009
1060	Brussel	Sint-Gillis	01/01/1900	31/12/9999	21013
1060	Sint-Gillis	Sint-Gillis	01/01/1900	31/12/9999	21013
1070	Anderlecht	Anderlecht	01/01/1900	31/12/9999	21001
1070	Brussel	Anderlecht	01/01/1900	31/12/9999	21001
1080	Brussel	Sint-Jans-Molenbeek	01/01/1900	31/12/9999	21012
1080	Sint-Jans-Molenbeek	Sint-Jans-Molenbeek	01/01/1900	31/12/9999	21012
1081	Brussel	Koekelberg	01/01/1900	31/12/9999	21011
1081	Koekelberg	Koekelberg	01/01/1900	31/12/9999	21011
1082	Brussel	Sint-Agatha-Berchem	01/01/1900	31/12/9999	21003
1082	Sint-Agatha-Berchem	Sint-Agatha-Berchem	01/01/1900	31/12/9999	21003
1083	Brussel	Ganshoren	01/01/1900	31/12/9999	21008
1083	Ganshoren	Ganshoren	01/01/1900	31/12/9999	21008
1090	Brussel	Jette	01/01/1900	31/12/9999	21010
1090	Jette	Jette	01/01/1900	31/12/9999	21010
1100	Brussel Postcheque	Brussel	01/01/1900	31/12/9999	
1105	Brussel SOC	Brussel	01/01/1900	31/12/9999	
1110	Brussel NAVO - NATO	Brussel	01/01/1900	31/12/9999	
1120	Brussel	Brussel	01/01/1900	31/12/9999	21004
1120	Neder-over-Heembeek (Bru.)	Brussel	01/01/1900	31/12/9999	21004
1130	Brussel	Brussel	01/01/1900	31/12/9999	21004
1130	Haren (Bru.)	Brussel	01/01/1900	31/12/9999	21004
1140	Brussel	Evere	01/01/1900	31/12/9999	21006
1140	Evere	Evere	01/01/1900	31/12/9999	21006
1150	Brussel	Sint-Pieters-Woluwe	01/01/1900	31/12/9999	21019
1150	Sint-Pieters-Woluwe	Sint-Pieters-Woluwe	01/01/1900	31/12/9999	21019
1160	Brussel	Oudergem	01/01/1900	31/12/9999	21002
1160	Oudergem	Oudergem	01/01/1900	31/12/9999	21002
1170	Brussel	Watermaal-Bosvoorde	01/01/1900	31/12/9999	21017
1170	Watermaal-Bosvoorde	Watermaal-Bosvoorde	01/01/1900	31/12/9999	21017
1180	Brussel	Ukkel	01/01/1900	31/12/9999	21016
1180	Ukkel	Ukkel	01/01/1900	31/12/9999	21016
1190	Brussel	Vorst	01/01/1900	31/12/9999	21007
1190	Vorst	Vorst	01/01/1900	31/12/9999	21007

1200	Brussel	Sint-Lambrechts-Woluwe	01/01/1900	31/12/9999	21018
1200	Sint-Lambrechts-Woluwe	Sint-Lambrechts-Woluwe	01/01/1900	31/12/9999	21018
1201	Brussel RTL-TVI	Brussel	01/01/1900	31/12/9999	
1210	Brussel	Sint-Joost-ten-Node	01/01/1900	31/12/9999	21014
1210	Sint-Joost-ten-Node	Sint-Joost-ten-Node	01/01/1900	31/12/9999	21014
1212	FOD Mobiliteit	Brussel	01/01/1900	31/12/9999	
1300	Limal	Waver	01/01/1900	31/12/9999	25112
1300	Waver	Waver	01/01/1900	31/12/9999	25112
1301	Bierges	Waver	01/01/1900	31/12/9999	25112
1310	Terhulpen	Terhulpen	01/01/1900	31/12/9999	25050
1315	Glimes	Incourt	01/01/1900	31/12/9999	25043
1315	Incourt	Incourt	01/01/1900	31/12/9999	25043
1315	Opprebais	Incourt	01/01/1900	31/12/9999	25043
1315	Pièrebais	Incourt	01/01/1900	31/12/9999	25043
1315	Roux-Miroir	Incourt	01/01/1900	31/12/9999	25043
1320	Bevekom	Bevekom	01/01/1900	31/12/9999	25005
1320	Hamme-Mille	Bevekom	01/01/1900	31/12/9999	25005
1320	l'Ecluse	Bevekom	01/01/1900	31/12/9999	25005
1320	Nodebais	Bevekom	01/01/1900	31/12/9999	25005
1320	Tourinnes-la-Grosse	Bevekom	01/01/1900	31/12/9999	25005
1325	Bonlez	Chaumont-Gistoux	01/01/1900	31/12/9999	25018
1325	Chaumont-Gistoux	Chaumont-Gistoux	01/01/1900	31/12/9999	25018
1325	Corroy-le-Grand	Chaumont-Gistoux	01/01/1900	31/12/9999	25018
1325	Dion-Valmont	Chaumont-Gistoux	01/01/1900	31/12/9999	25018
1325	Longueville	Chaumont-Gistoux	01/01/1900	31/12/9999	25018
1330	Rixensart	Rixensart	01/01/1900	31/12/9999	25091
1331	Rosières	Rixensart	01/01/1900	31/12/9999	25091
1332	Genval	Rixensart	01/01/1900	31/12/9999	25091
1340	Ottignies-Louvain-la-Neuve	Ottignies-Louvain-la-Neuve	01/01/1900	31/12/9999	25121
1340	Ottignies	Ottignies-Louvain-la-Neuve	01/01/1900	31/12/9999	25121
1341	Céroux-Mousty	Ottignies-Louvain-la-Neuve	01/01/1900	31/12/9999	25121
1342	Limelette	Ottignies-Louvain-la-Neuve	01/01/1900	31/12/9999	25121
1348	Louvain-la-Neuve	Ottignies-Louvain-la-Neuve	01/01/1900	31/12/9999	25121
1348	Mont-Saint-Guibert	Ottignies-Louvain-la-Neuve	01/01/1900	31/12/2008	25121
1348	Site Universitaire	Ottignies-Louvain-la-Neuve	01/01/1900	31/12/9999	25121
1350	Enines	Orp-Jauche	01/01/1900	31/12/9999	25120
1350	Folx-lesCaves	Orp-Jauche	01/01/1900	31/12/9999	25120
1350	Jandrain-Jandrenouille	Orp-Jauche	01/01/1900	31/12/9999	25120
1350	Jauche	Orp-Jauche	01/01/1900	31/12/9999	25120
1350	Marilles	Orp-Jauche	01/01/1900	31/12/9999	25120
1350	Noduwez	Orp-Jauche	01/01/1900	31/12/9999	25120
1350	Orp-Jauche	Orp-Jauche	01/01/1900	31/12/9999	25120
1350	Orp-le-Grand	Orp-Jauche	01/01/1900	31/12/9999	25120
1357	Hélécine	Hélécine	01/01/1900	31/12/9999	25118
1357	Linsmeau	Hélécine	01/01/1900	31/12/9999	25118
1357	Neerheylissem	Hélécine	01/01/1900	31/12/9999	25118
1357	Opheylissem	Hélécine	01/01/1900	31/12/9999	25118
1360	Malèves-Sainte-Marie-Wastines	Perwijs	01/01/1900	31/12/9999	25084
1360	Orbais	Perwijs	01/01/1900	31/12/9999	25084
1360	Perwijs	Perwijs	01/01/1900	31/12/9999	25084
1360	Thorembais-les-Béguines	Perwijs	01/01/1900	31/12/9999	25084
1360	Thorembais-Saint-Trond	Perwijs	01/01/1900	31/12/9999	25084
1367	Autre-Eglise	Ramillies	01/01/1900	31/12/9999	25122
1367	Bomal (Br.W.)	Ramillies	01/01/1900	31/12/9999	25122
1367	Geest-Gérompont-Petit-Rosière	Ramillies	01/01/1900	31/12/9999	25122
1367	Gérompont	Ramillies	01/01/1900	31/12/9999	25122

1367	Grand-Rosière-Hottomont	Ramillies	01/01/1900	31/12/9999	25122
1367	Huppaye	Ramillies	01/01/1900	31/12/9999	25122
1367	Mont-Saint-André	Ramillies	01/01/1900	31/12/9999	25122
1367	Ramillies	Ramillies	01/01/1900	31/12/2008	25122
1367	Ramillies	Ramillies	01/01/1900	31/12/9999	25122
1367	Ramillies-Offus	Ramillies	01/01/1900	31/12/2008	25122
1370	Dongelberg	Geldenaken	01/01/1900	31/12/9999	25048
1370	Geldenaken	Geldenaken	01/01/1900	31/12/9999	25048
1370	Jauchette	Geldenaken	01/01/1900	31/12/9999	25048
1370	Jodoigne-Souveraine	Geldenaken	01/01/1900	31/12/9999	25048
1370	Lathuy	Geldenaken	01/01/1900	31/12/9999	25048
1370	Mélin	Geldenaken	01/01/1900	31/12/9999	25048
1370	Piétrain	Geldenaken	01/01/1900	31/12/9999	25048
1370	Saint-Jean-Geest	Geldenaken	01/01/1900	31/12/9999	25048
1370	Saint-Remy-Geest	Geldenaken	01/01/1900	31/12/9999	25048
1370	Zétrud-Lumay	Geldenaken	01/01/1900	31/12/9999	25048
1380	Couture-Saint-Germain	Lasne	01/01/1900	31/12/9999	25119
1380	Lasne	Lasne	01/01/1900	31/12/9999	25119
1380	Lasne-Chapelle-Saint-Lambert	Lasne	01/01/1900	31/12/9999	25119
1380	Maransart	Lasne	01/01/1900	31/12/9999	25119
1380	Ohain	Lasne	01/01/1900	31/12/9999	25119
1380	Plancenot	Lasne	01/01/1900	31/12/9999	25119
1390	Archennes	Graven	01/01/1900	31/12/9999	25037
1390	Biez	Graven	01/01/1900	31/12/9999	25037
1390	Bossut-Gottechain	Graven	01/01/1900	31/12/9999	25037
1390	Graven	Graven	01/01/1900	31/12/9999	25037
1390	Nethen	Graven	01/01/1900	31/12/9999	25037
1400	Monstreux	Nijvel	01/01/1900	31/12/9999	25072
1400	Nijvel	Nijvel	01/01/1900	31/12/9999	25072
1400	Petit-Roelx-lez-Nivelles	Nijvel	01/01/1900	31/12/2008	25072
1401	Baulers	Nijvel	01/01/1900	31/12/9999	25072
1402	Thines	Nijvel	01/01/1900	31/12/9999	25072
1404	Bornival	Nijvel	01/01/1900	31/12/9999	25072
1410	Waterloo	Waterloo	01/01/1900	31/12/9999	25110
1414	Waterloo Promo-Control	Waterloo	01/01/1900	31/12/9999	
1420	Eigenbrakel	Eigenbrakel	01/01/1900	31/12/9999	25014
1421	Ophain-Bois-Seigneur-Isaac	Eigenbrakel	01/01/1900	31/12/9999	25014
1428	Lillois-Witterzée	Eigenbrakel	01/01/1900	31/12/9999	25014
1430	Bierghes	Rebecq	01/01/1900	31/12/9999	25123
1430	Quenast	Rebecq	01/01/1900	31/12/9999	25123
1430	Rebecq	Rebecq	01/01/1900	31/12/9999	25123
1430	Rebecq-Rognon	Rebecq	01/01/1900	31/12/9999	25123
1435	Corbais	Mont-Saint-Guibert	01/01/1900	31/12/9999	25068
1435	Hévillers	Mont-Saint-Guibert	01/01/1900	31/12/9999	25068
1435	Mont-Saint-Guibert	Mont-Saint-Guibert	01/01/1900	31/12/9999	25068
1440	Kasteelbrakel	Kasteelbrakel	01/01/1900	31/12/9999	25015
1440	Wauthier-Braine	Kasteelbrakel	01/01/1900	31/12/9999	25015
1450	Chastre	Chastre	01/01/1900	31/12/9999	25117
1450	Chastre-Villeroux-Blanmont	Chastre	01/01/1900	31/12/9999	25117
1450	Cortil-Noirmont	Chastre	01/01/1900	31/12/9999	25117
1450	Gentignes	Chastre	01/01/1900	31/12/9999	25117
1450	Saint-Géry	Chastre	01/01/1900	31/12/9999	25117
1457	Nil-Saint-Vincent-Saint-Martin	Walhain	01/01/1900	31/12/9999	25124
1457	Tourinnes-Saint-Lambert	Walhain	01/01/1900	31/12/9999	25124
1457	Walhain	Walhain	01/01/1900	31/12/9999	25124
1457	Walhain-Saint-Paul	Walhain	01/01/1900	31/12/9999	25124
1460	Itter	Itter	01/01/1900	31/12/9999	25044
1460	Virginal-Samme	Itter	01/01/1900	31/12/9999	25044
1461	Haut-Ittre	Itter	01/01/1900	31/12/9999	25044
1470	Baisy-Thy	Genepiën	01/01/1900	31/12/9999	25031
1470	Bousval	Genepiën	01/01/1900	31/12/9999	25031
1470	Genepiën	Genepiën	01/01/1900	31/12/9999	25031
1471	Loupoigne	Genepiën	01/01/1900	31/12/9999	25031

1472	Vieux-Genappe	Genepiën	01/01/1900	31/12/9999	25031
1473	Glabais	Genepiën	01/01/1900	31/12/9999	25031
1474	Ways	Genepiën	01/01/1900	31/12/9999	25031
1476	Houtain-le-Val	Genepiën	01/01/1900	31/12/9999	25031
1480	Clabecq	Tubeke	01/01/1900	31/12/9999	25105
1480	Oisquercq	Tubeke	01/01/1900	31/12/9999	25105
1480	Saintes	Tubeke	01/01/1900	31/12/9999	25105
1480	Tubeke	Tubeke	01/01/1900	31/12/9999	25105
1490	Court-Saint-Etienne	Court-Saint-Etienne	01/01/1900	31/12/9999	25023
1495	Marbais (Br.W.)	Villers-la-Ville	01/01/1900	31/12/9999	25107
1495	Mellery	Villers-la-Ville	01/01/1900	31/12/9999	25107
1495	Sart-Dames-Avelines	Villers-la-Ville	01/01/1900	31/12/9999	25107
1495	Tilly	Villers-la-Ville	01/01/1900	31/12/9999	25107
1495	Villers-la-Ville	Villers-la-Ville	01/01/1900	31/12/9999	25107
1500	Halle	Halle	01/01/1900	31/12/9999	23027
1501	Buizingen	Halle	01/01/1900	31/12/9999	23027
1502	Lembeek	Halle	01/01/1900	31/12/9999	23027
1540	Herfelingen	Herne	01/01/1900	31/12/9999	23032
1540	Herne	Herne	01/01/1900	31/12/9999	23032
1541	Sint-Pieters-Kapelle (VI.Br.)	Herne	01/01/1900	31/12/9999	23032
1547	Bever	Bever	01/01/1900	31/12/9999	23009
1560	Hoeilaart	Hoeilaart	01/01/1900	31/12/9999	23033
1570	Galmaarden	Galmaarden	01/01/1900	31/12/9999	23023
1570	Tollembeek	Galmaarden	01/01/1900	31/12/9999	23023
1570	Vollezele	Galmaarden	01/01/1900	31/12/9999	23023
1600	Oudenaken	Sint-Pieters-Leeuw	01/01/1900	31/12/9999	23077
1600	Sint-Laureins-Berchem	Sint-Pieters-Leeuw	01/01/1900	31/12/9999	23077
1600	Sint-Pieters-Leeuw	Sint-Pieters-Leeuw	01/01/1900	31/12/9999	23077
1601	Ruisbroek (VI.Br.)	Sint-Pieters-Leeuw	01/01/1900	31/12/9999	23077
1602	Vlezenbeek	Sint-Pieters-Leeuw	01/01/1900	31/12/9999	23077
1620	Drogenbos	Drogenbos	01/01/1900	31/12/9999	23098
1630	Linkebeek	Linkebeek	01/01/1900	31/12/9999	23100
1640	Sint-Genesius-Rode	Sint-Genesius-Rode	01/01/1900	31/12/9999	23101
1650	Beersel	Beersel	01/01/1900	31/12/9999	23003
1651	Lot	Beersel	01/01/1900	31/12/9999	23003
1652	Alsemberg	Beersel	01/01/1900	31/12/9999	23003
1653	Dworp	Beersel	01/01/1900	31/12/9999	23003
1654	Huizingen	Beersel	01/01/1900	31/12/9999	23003
1670	Bogaarden	Pepingen	01/01/1900	31/12/9999	23064
1670	Heikruis	Pepingen	01/01/1900	31/12/9999	23064
1670	Pepingen	Pepingen	01/01/1900	31/12/9999	23064
1671	Elingen	Pepingen	01/01/1900	31/12/9999	23064
1673	Beert	Pepingen	01/01/1900	31/12/9999	23064
1674	Bellingen	Pepingen	01/01/1900	31/12/9999	23064
1700	Dilbeek	Dilbeek	01/01/1900	31/12/9999	23016
1700	Sint-Martens-Bodegem	Dilbeek	01/01/1900	31/12/9999	23016
1700	Sint-Ulriks-Kapelle	Dilbeek	01/01/1900	31/12/9999	23016
1701	Itterbeek	Dilbeek	01/01/1900	31/12/9999	23016
1702	Groot-Bijgaarden	Dilbeek	01/01/1900	31/12/9999	23016
1703	Schepdaal	Dilbeek	01/01/1900	31/12/9999	23016
1730	Asse	Asse	01/01/1900	31/12/9999	23002
1730	Bekkerzeel	Asse	01/01/1900	31/12/9999	23002
1730	Kobbegeem	Asse	01/01/1900	31/12/9999	23002
1730	Mollem	Asse	01/01/1900	31/12/9999	23002
1731	Relegem	Asse	01/01/1900	31/12/9999	23002
1731	Zellik	Asse	01/01/1900	31/12/9999	23002
1740	Ternat	Ternat	01/01/1900	31/12/9999	23086
1741	Wambeek	Ternat	01/01/1900	31/12/9999	23086
1742	Sint-Katherina-Lombeek	Ternat	01/01/1900	31/12/9999	23086
1745	Mazenzele	Opwijk	01/01/1900	31/12/9999	23060
1745	Opwijk	Opwijk	01/01/1900	31/12/9999	23060
1750	Gaasbeek	Lennik	01/01/1900	31/12/9999	23104
1750	Lennik	Lennik	01/01/1900	31/12/9999	23104

1750	Sint-Kwintens-Lennik	Lennik	01/01/1900	31/12/9999	23104
1750	Sint-Martens-Lennik	Lennik	01/01/1900	31/12/9999	23104
1755	Gooik	Gooik	01/01/1900	31/12/9999	23024
1755	Kester	Gooik	01/01/1900	31/12/9999	23024
1755	Leerbeek	Gooik	01/01/1900	31/12/9999	23024
1755	Oetingen	Gooik	01/01/1900	31/12/9999	23024
1760	Onze-Lieve-Vrouw-Lombeek	Roosdaal	01/01/1900	31/12/9999	23097
1760	Pamel	Roosdaal	01/01/1900	31/12/9999	23097
1760	Roosdaal	Roosdaal	01/01/1900	31/12/9999	23097
1760	Strijtem	Roosdaal	01/01/1900	31/12/9999	23097
1761	Borchtlombeek	Roosdaal	01/01/1900	31/12/9999	23097
1770	Liedekerke	Liedekerke	01/01/1900	31/12/9999	23044
1780	Wemmel	Wemmel	01/01/1900	31/12/9999	23102
1785	Brussegem	Merchtem	01/01/1900	31/12/9999	23052
1785	Hamme (VI.Br.)	Merchtem	01/01/1900	31/12/9999	23052
1785	Merchtem	Merchtem	01/01/1900	31/12/9999	23052
1790	Affligem	Affligem	01/01/1900	31/12/9999	23105
1790	Essene	Affligem	01/01/1900	31/12/9999	23105
1790	Hekelgem	Affligem	01/01/1900	31/12/9999	23105
1790	Teralfene	Affligem	01/01/1900	31/12/9999	23105
1800	Peutie	Vilvoorde	01/01/1900	31/12/9999	23088
1800	Vilvoorde	Vilvoorde	01/01/1900	31/12/9999	23088
1804	Vilvoorde Cargovil	Vilvoorde	01/01/1900	31/12/9999	23096
1818	Vilvoorde VTM	Vilvoorde	01/01/1900	31/12/9999	
1820	Melsbroek	Steenokkerzeel	01/01/1900	31/12/9999	23081
1820	Perk	Steenokkerzeel	01/01/1900	31/12/9999	23081
1820	Steenokkerzeel	Steenokkerzeel	01/01/1900	31/12/9999	23081
1830	Machelen (VI.Br.)	Machelen (VI.Br.)	01/01/1900	31/12/9999	23047
1831	Diegem	Machelen (VI.Br.)	01/01/1900	31/12/9999	23047
1840	Londerzeel	Londerzeel	01/01/1900	31/12/9999	23045
1840	Malderen	Londerzeel	01/01/1900	31/12/9999	23045
1840	Steenhuffel	Londerzeel	01/01/1900	31/12/9999	23045
1850	Grimbergen	Grimbergen	01/01/1900	31/12/9999	23025
1851	Humbeek	Grimbergen	01/01/1900	31/12/9999	23025
1852	Beigem	Grimbergen	01/01/1900	31/12/9999	23025
1853	Strombeek-Bever	Grimbergen	01/01/1900	31/12/9999	23025
1860	Meise	Meise	01/01/1900	31/12/9999	23050
1861	Wolvertem	Meise	01/01/1900	31/12/9999	23050
1880	Kapelle-op-den-Bos	Kapelle-op-den-Bos	01/01/1900	31/12/9999	23039
1880	Nieuwenrode	Kapelle-op-den-Bos	01/01/1900	31/12/9999	23039
1880	Ramsdonk	Kapelle-op-den-Bos	01/01/1900	31/12/9999	23039
1910	Berg (VI.Br.)	Kampenhout	01/01/1900	31/12/9999	23038
1910	Buken	Kampenhout	01/01/1900	31/12/9999	23038
1910	Kampenhout	Kampenhout	01/01/1900	31/12/9999	23038
1910	Nederokkerzeel	Kampenhout	01/01/1900	31/12/9999	23038
1930	Nossegem	Zaventem	01/01/1900	31/12/9999	23094
1930	Zaventem	Zaventem	01/01/1900	31/12/9999	23094
1931	Brucargo		01/01/1900	31/12/9999	23094
1932	Sint-Stevens-Woluwe	Zaventem	01/01/1900	31/12/9999	23094
1933	Sterrebeek	Zaventem	01/01/1900	31/12/9999	23094
1934	Brussel - Luchthaven Remailing		01/01/1900	31/12/9999	
1935	Corporate Village		01/01/1900	31/12/9999	
1950	Kraainem	Kraainem	01/01/1900	31/12/9999	23099
1970	Wezembeek-Oppem	Wezembeek-Oppem	01/01/1900	31/12/9999	23103
1980	Eppegem	Zemst	01/01/1900	31/12/9999	23096
1980	Zemst	Zemst	01/01/1900	31/12/9999	23096
1981	Hofstade (VI.Br.)	Zemst	01/01/1900	31/12/9999	23096
1982	Elwijjt	Zemst	01/01/1900	31/12/9999	23096
1982	Weerde	Zemst	01/01/1900	31/12/9999	23096
2000	Antwerpen	Antwerpen	01/01/1900	31/12/9999	11002
2018	Antwerpen	Antwerpen	01/01/1900	31/12/9999	11002
2020	Antwerpen	Antwerpen	01/01/1900	31/12/9999	11002
2030	Antwerpen	Antwerpen	01/01/1900	31/12/9999	11002



2040	Antwerpen	Antwerpen	01/01/1900	31/12/9999	11002
2040	Berendrecht	Antwerpen	01/01/1900	31/12/9999	11002
2040	Lillo	Antwerpen	01/01/1900	31/12/9999	11002
2040	Zandvliet	Antwerpen	01/01/1900	31/12/9999	11002
2050	Antwerpen	Antwerpen	01/01/1900	31/12/9999	11002
2060	Antwerpen	Antwerpen	01/01/1900	31/12/9999	11002
2070	Burcht	Zwijndrecht	01/01/1900	31/12/9999	11056
2070	Zwijndrecht	Zwijndrecht	01/01/1900	31/12/9999	11056
2100	Deurne (Antwerpen)	Antwerpen	01/01/1900	31/12/9999	11002
2110	Wijnegem	Wijnegem	01/01/1900	31/12/9999	11050
2140	Borgerhout (Antwerpen)	Antwerpen	01/01/1900	31/12/9999	11002
2150	Borsbeek (Antw.)	Borsbeek (Antw.)	01/01/1900	31/12/9999	11007
2160	Wommelgem	Wommelgem	01/01/1900	31/12/9999	11052
2170	Merksem (Antwerpen)	Antwerpen	01/01/1900	31/12/9999	11002
2180	Ekeren (Antwerpen)	Antwerpen	01/01/1900	31/12/9999	11002
2200	Herentals	Herentals	01/01/1900	31/12/9999	13011
2200	Morkhoven	Herentals	01/01/1900	31/12/9999	13011
2200	Noorderwijk	Herentals	01/01/1900	31/12/9999	13011
2220	Hallaar	Heist-op-den-Berg	01/01/1900	31/12/9999	12014
2220	Heist-op-den-Berg	Heist-op-den-Berg	01/01/1900	31/12/9999	12014
2221	Booischoot	Heist-op-den-Berg	01/01/1900	31/12/9999	12014
2222	Itegem	Heist-op-den-Berg	01/01/1900	31/12/9999	12014
2222	Wiekevorst	Heist-op-den-Berg	01/01/1900	31/12/9999	12014
2223	Schriek	Heist-op-den-Berg	01/01/1900	31/12/9999	12014
2230	Herselt	Herselt	01/01/1900	31/12/9999	13013
2230	Ramsel	Herselt	01/01/1900	31/12/9999	13013
2235	Houtvenne	Hulshout	01/01/1900	31/12/9999	13016
2235	Hulshout	Hulshout	01/01/1900	31/12/9999	13016
2235	Westmeerbeek	Hulshout	01/01/1900	31/12/9999	13016
2240	Massenhoven	Zandhoven	01/01/1900	31/12/9999	11054
2240	Viersel	Zandhoven	01/01/1900	31/12/9999	11054
2240	Zandhoven	Zandhoven	01/01/1900	31/12/9999	11054
2242	Pulderbos	Zandhoven	01/01/1900	31/12/9999	11054
2243	Pulle	Zandhoven	01/01/1900	31/12/9999	11054
2250	Olen	Olen	01/01/1900	31/12/9999	13029
2260	Oevel	Westerlo	01/01/1900	31/12/9999	13049
2260	Tongerlo (Antw.)	Westerlo	01/01/1900	31/12/9999	13049
2260	Westerlo	Westerlo	01/01/1900	31/12/9999	13049
2260	Zoerle-Parwijs	Westerlo	01/01/1900	31/12/9999	13049
2270	Herenthout	Herenthout	01/01/1900	31/12/9999	13012
2275	Gierle	Lille	01/01/1900	31/12/9999	13019
2275	Lille	Lille	01/01/1900	31/12/9999	13019
2275	Poederlee	Lille	01/01/1900	31/12/9999	13019
2275	Wechelderzande	Lille	01/01/1900	31/12/9999	13019
2280	Grobbendonk	Grobbendonk	01/01/1900	31/12/9999	13010
2288	Bouwel	Grobbendonk	01/01/1900	31/12/9999	13010
2290	Vorselaar	Vorselaar	01/01/1900	31/12/9999	13044
2300	Turnhout	Turnhout	01/01/1900	31/12/9999	13040
2310	Rijkevorsel	Rijkevorsel	01/01/1900	31/12/9999	13037
2320	Hoogstraten	Hoogstraten	01/01/1900	31/12/9999	13014
2321	Meer	Hoogstraten	01/01/1900	31/12/9999	13014
2322	Minderhout	Hoogstraten	01/01/1900	31/12/9999	13014
2323	Wortel	Hoogstraten	01/01/1900	31/12/9999	13014
2328	Meerle	Hoogstraten	01/01/1900	31/12/9999	13014
2330	Merksplas	Merksplas	01/01/1900	31/12/9999	13023
2340	Beerse	Beerse	01/01/1900	31/12/9999	13004
2340	Vlimmeren	Beerse	01/01/1900	31/12/9999	13004
2350	Vosselaar	Vosselaar	01/01/1900	31/12/9999	13046
2360	Oud-Turnhout	Oud-Turnhout	01/01/1900	31/12/9999	13031
2370	Arendonk	Arendonk	01/01/1900	31/12/9999	13001
2380	Ravels	Ravels	01/01/1900	31/12/9999	13035
2381	Weelde	Ravels	01/01/1900	31/12/9999	13035
2382	Poppel	Ravels	01/01/1900	31/12/9999	13035

2387	Baarle-Hertog	Baarle-Hertog	01/01/1900	31/12/9999	13002
2390	Malle	Malle	01/01/1900	31/12/9999	11057
2390	Oostmalle	Malle	01/01/1900	31/12/9999	11057
2390	Westmalle	Malle	01/01/1900	31/12/9999	11057
2400	Mol	Mol	01/01/1900	31/12/9999	13025
2430	Eindhout	Laakdal	01/01/1900	31/12/9999	13053
2430	Laakdal	Laakdal	01/01/1900	31/12/9999	13053
2430	Vorst (Kempen)	Laakdal	01/01/1900	31/12/9999	13053
2431	Varendonk	Laakdal	01/01/1900	31/12/9999	13053
2431	Veerle	Laakdal	01/01/1900	31/12/9999	13053
2440	Geel	Geel	01/01/1900	31/12/9999	13008
2450	Meerhout	Meerhout	01/01/1900	31/12/9999	13021
2460	Kasterlee	Kasterlee	01/01/1900	31/12/9999	13017
2460	Lichtaart	Kasterlee	01/01/1900	31/12/9999	13017
2460	Tielen	Kasterlee	01/01/1900	31/12/9999	13017
2470	Retie	Retie	01/01/1900	31/12/9999	13036
2480	Dessel	Dessel	01/01/1900	31/12/9999	13006
2490	Balen	Balen	01/01/1900	31/12/9999	13003
2491	Olmen	Balen	01/01/1900	31/12/9999	13003
2500	Koningshooikt	Lier	01/01/1900	31/12/9999	12021
2500	Lier	Lier	01/01/1900	31/12/9999	12021
2520	Broechem	Ranst	01/01/1900	31/12/9999	11035
2520	Emblem	Ranst	01/01/1900	31/12/9999	11035
2520	Oelegem	Ranst	01/01/1900	31/12/9999	11035
2520	Ranst	Ranst	01/01/1900	31/12/9999	11035
2530	Boechout	Boechout	01/01/1900	31/12/9999	11004
2531	Vremde	Boechout	01/01/1900	31/12/9999	11004
2540	Hove	Hove	01/01/1900	31/12/9999	11021
2547	Lint	Lint	01/01/1900	31/12/9999	11025
2550	Kontich	Kontich	01/01/1900	31/12/9999	11024
2550	Waarloos	Kontich	01/01/1900	31/12/9999	11024
2560	Bevel	Nijlen	01/01/1900	31/12/9999	12026
2560	Kessel	Nijlen	01/01/1900	31/12/9999	12026
2560	Nijlen	Nijlen	01/01/1900	31/12/9999	12026
2570	Duffel	Duffel	01/01/1900	31/12/9999	12009
2580	Beerzel	Putte	01/01/1900	31/12/9999	12029
2580	Putte	Putte	01/01/1900	31/12/9999	12029
2590	Berlaar	Berlaar	01/01/1900	31/12/9999	12002
2590	Gestel	Berlaar	01/01/1900	31/12/9999	12002
2600	Berchem (Antwerpen)	Antwerpen	01/01/1900	31/12/9999	11002
2610	Wilrijk (Antwerpen)	Antwerpen	01/01/1900	31/12/9999	11002
2620	Hemiksem	Hemiksem	01/01/1900	31/12/9999	11018
2627	Schelle	Schelle	01/01/1900	31/12/9999	11038
2630	Aartselaar	Aartselaar	01/01/1900	31/12/9999	11001
2640	Mortsel	Mortsel	01/01/1900	31/12/9999	11029
2650	Edegem	Edegem	01/01/1900	31/12/9999	11013
2660	Hoboken (Antwerpen)	Antwerpen	01/01/1900	31/12/9999	11002
2800	Mechelen	Mechelen	01/01/1900	31/12/9999	12025
2800	Walem	Mechelen	01/01/1900	31/12/9999	12025
2801	Heffen	Mechelen	01/01/1900	31/12/9999	12025
2811	Hombeek	Mechelen	01/01/1900	31/12/9999	12025
2811	Leest	Mechelen	01/01/1900	31/12/9999	12025
2812	Muizen (Mechelen)	Mechelen	01/01/1900	31/12/9999	12025
2820	Bonheiden	Bonheiden	01/01/1900	31/12/9999	12005
2820	Rijmenam	Bonheiden	01/01/1900	31/12/9999	12005
2830	Blaasveld	Willebroek	01/01/1900	31/12/9999	12040
2830	Heindonk	Willebroek	01/01/1900	31/12/9999	12040
2830	Tisselt	Willebroek	01/01/1900	31/12/9999	12040
2830	Willebroek	Willebroek	01/01/1900	31/12/9999	12040
2840	Reet	Rumst	01/01/1900	31/12/9999	11037
2840	Rumst	Rumst	01/01/1900	31/12/9999	11037
2840	Terhagen	Rumst	01/01/1900	31/12/9999	11037
2845	Niel	Niel	01/01/1900	31/12/9999	11030

2850	Boom	Boom	01/01/1900	31/12/9999	11005
2860	Sint-Katelijne-Waver	Sint-Katelijne-Waver	01/01/1900	31/12/9999	12035
2861	Onze-Lieve-Vrouw-Waver	Sint-Katelijne-Waver	01/01/1900	31/12/9999	12035
2870	Breendonk	Puurs	01/01/1900	31/12/9999	12030
2870	Liezele	Puurs	01/01/1900	31/12/9999	12030
2870	Puurs	Puurs	01/01/1900	31/12/9999	12030
2870	Ruisbroek (Antw.)	Puurs	01/01/1900	31/12/9999	12030
2880	Bornem	Bornem	01/01/1900	31/12/9999	12007
2880	Hingene	Bornem	01/01/1900	31/12/9999	12007
2880	Mariekerke (Bornem)	Bornem	01/01/1900	31/12/9999	12007
2880	Weert	Bornem	01/01/1900	31/12/9999	12007
2890	Lippelo	Sint-Amands	01/01/1900	31/12/9999	12034
2890	Oppuurs	Sint-Amands	01/01/1900	31/12/9999	12034
2890	Sint-Amands	Sint-Amands	01/01/1900	31/12/9999	12034
2900	Schoten	Schoten	01/01/1900	31/12/9999	11040
2910	Essen	Essen	01/01/1900	31/12/9999	11016
2920	Kalmthout	Kalmthout	01/01/1900	31/12/9999	11022
2930	Brasschaat	Brasschaat	01/01/1900	31/12/9999	11008
2940	Hoevenen	Stabroek	01/01/1900	31/12/9999	11044
2940	Stabroek	Stabroek	01/01/1900	31/12/9999	11044
2950	Kapellen (Antw.)	Kapellen (Antw.)	01/01/1900	31/12/9999	11023
2960	Brecht	Brecht	01/01/1900	31/12/9999	11009
2960	Sint-Job-in-'t-Goor	Brecht	01/01/1900	31/12/9999	11009
2960	Sint-Lenaarts	Brecht	01/01/1900	31/12/9999	11009
2970	's Gravenwezel	Schilde	01/01/1900	31/12/9999	11039
2970	Schilde	Schilde	01/01/1900	31/12/9999	11039
2980	Halle (Kempen)	Zoersel	01/01/1900	31/12/9999	11055
2980	Zoersel	Zoersel	01/01/1900	31/12/9999	11055
2990	Loenhout	Wuustwezel	01/01/1900	31/12/9999	11053
2990	Wuustwezel	Wuustwezel	01/01/1900	31/12/9999	11053
3000	Leuven	Leuven	01/01/1900	31/12/9999	24062
3001	Heverlee	Leuven	01/01/1900	31/12/9999	24062
3010	Kessel-Lo	Leuven	01/01/1900	31/12/9999	24062
3012	Wilsele	Leuven	01/01/1900	31/12/9999	24062
3018	Wijgmaal (Vl.Br.)	Leuven	01/01/1900	31/12/9999	24062
3020	Herent	Herent	01/01/1900	31/12/9999	24038
3020	Veltem-Beisem	Herent	01/01/1900	31/12/9999	24038
3020	Winksele	Herent	01/01/1900	31/12/9999	24038
3040	Huldenberg	Huldenberg	01/01/1900	31/12/9999	24045
3040	Loonbeek	Huldenberg	01/01/1900	31/12/9999	24045
3040	Neerijse	Huldenberg	01/01/1900	31/12/9999	24045
3040	Ottenburg	Huldenberg	01/01/1900	31/12/9999	24045
3040	Sint-Agatha-Rode	Huldenberg	01/01/1900	31/12/9999	24045
3050	Oud-Heverlee	Oud-Heverlee	01/01/1900	31/12/9999	24086
3051	Sint-Joris-Weert	Oud-Heverlee	01/01/1900	31/12/9999	24086
3052	Blanden	Oud-Heverlee	01/01/1900	31/12/9999	24086
3053	Haasrode	Oud-Heverlee	01/01/1900	31/12/9999	24086
3054	Vaalbeek	Oud-Heverlee	01/01/1900	31/12/9999	24086
3060	Bertem	Bertem	01/01/1900	31/12/9999	24009
3060	Korbeek-Dijle	Bertem	01/01/1900	31/12/9999	24009
3061	Leefdaal	Bertem	01/01/1900	31/12/9999	24009
3070	Kortenberg	Kortenberg	01/01/1900	31/12/9999	24055
3071	Erps-Kwerps	Kortenberg	01/01/1900	31/12/9999	24055
3078	Everberg	Kortenberg	01/01/1900	31/12/9999	24055
3078	Meerbeek	Kortenberg	01/01/1900	31/12/9999	24055
3080	Duisburg	Tervuren	01/01/1900	31/12/9999	24104
3080	Tervuren	Tervuren	01/01/1900	31/12/9999	24104
3080	Vossem	Tervuren	01/01/1900	31/12/9999	24104
3090	Overijse	Overijse	01/01/1900	31/12/9999	23062
3110	Rotselaar	Rotselaar	01/01/1900	31/12/9999	24094
3111	Wezemaal	Rotselaar	01/01/1900	31/12/9999	24094
3118	Werchter	Rotselaar	01/01/1900	31/12/9999	24094
3120	Tremelo	Tremelo	01/01/1900	31/12/9999	24109

3128	Baal	Tremelo	01/01/1900	31/12/9999	24109
3130	Begijnendijk	Begijnendijk	01/01/1900	31/12/9999	24007
3130	Betekom	Begijnendijk	01/01/1900	31/12/9999	24007
3140	Keerbergen	Keerbergen	01/01/1900	31/12/9999	24048
3150	Haacht	Haacht	01/01/1900	31/12/9999	24033
3150	Tildonk	Haacht	01/01/1900	31/12/9999	24033
3150	Wespelaar	Haacht	01/01/1900	31/12/9999	24033
3190	Boortmeerbeek	Boortmeerbeek	01/01/1900	31/12/9999	24014
3191	Hever	Boortmeerbeek	01/01/1900	31/12/9999	24014
3200	Aarschot	Aarschot	01/01/1900	31/12/9999	24001
3200	Gelrode	Aarschot	01/01/1900	31/12/9999	24001
3201	Langdorp	Aarschot	01/01/1900	31/12/9999	24001
3202	Rillaar	Aarschot	01/01/1900	31/12/9999	24001
3210	Linden	Lubbeek	01/01/1900	31/12/9999	24066
3210	Lubbeek	Lubbeek	01/01/1900	31/12/9999	24066
3211	Binkom	Lubbeek	01/01/1900	31/12/9999	24066
3212	Pellenberg	Lubbeek	01/01/1900	31/12/9999	24066
3220	Holsbeek	Holsbeek	01/01/1900	31/12/9999	24043
3220	Kortrijk-Dutsel	Holsbeek	01/01/1900	31/12/9999	24043
3220	Sint-Pieters-Rode	Holsbeek	01/01/1900	31/12/9999	24043
3221	Nieuwrode	Holsbeek	01/01/1900	31/12/9999	24043
3270	Scherpenheuvel	Scherpenheuvel-Zichem	01/01/1900	31/12/9999	24134
3270	Scherpenheuvel-Zichem	Scherpenheuvel-Zichem	01/01/1900	31/12/9999	24134
3271	Averbode	Scherpenheuvel-Zichem	01/01/1900	31/12/9999	24134
3271	Zichem	Scherpenheuvel-Zichem	01/01/1900	31/12/9999	24134
3272	Messelbroek	Scherpenheuvel-Zichem	01/01/1900	31/12/9999	24134
3272	Testelt	Scherpenheuvel-Zichem	01/01/1900	31/12/9999	24134
3290	Deurne (vl.Br.)	Diest	01/01/1900	31/12/9999	24020
3290	Diest	Diest	01/01/1900	31/12/9999	24020
3290	Schaffen	Diest	01/01/1900	31/12/9999	24020
3290	Webbekom	Diest	01/01/1900	31/12/9999	24020
3293	Kaggevinne	Diest	01/01/1900	31/12/9999	24020
3294	Molenstede	Diest	01/01/1900	31/12/9999	24020
3300	Bost	Tienen	01/01/1900	31/12/9999	24107
3300	Goetsenhoven	Tienen	01/01/1900	31/12/9999	24107
3300	Hakendover	Tienen	01/01/1900	31/12/9999	24107
3300	Kumtich	Tienen	01/01/1900	31/12/9999	24107
3300	Oorbeek	Tienen	01/01/1900	31/12/9999	24107
3300	Oplinter	Tienen	01/01/1900	31/12/9999	24107
3300	Sint-Margriete-Houtem (Tienen)	Tienen	01/01/1900	31/12/9999	24107
3300	Tienen	Tienen	01/01/1900	31/12/9999	24107
3300	Vissenaken	Tienen	01/01/1900	31/12/9999	24107
3320	Hoegaarden	Hoegaarden	01/01/1900	31/12/9999	24041
3320	Meldert (vl.Br.)	Hoegaarden	01/01/1900	31/12/9999	24041
3321	Outgaarden	Hoegaarden	01/01/1900	31/12/9999	24041
3350	Drieslinter	Linter	01/01/1900	31/12/9999	24133
3350	Linter	Linter	01/01/1900	31/12/9999	24133
3350	Melkwezer	Linter	01/01/1900	31/12/9999	24133
3350	Neerhespen	Linter	01/01/1900	31/12/9999	24133
3350	Neerlinter	Linter	01/01/1900	31/12/9999	24133
3350	Orsmaal-Gussenhoven	Linter	01/01/1900	31/12/9999	24133
3350	Overhespen	Linter	01/01/1900	31/12/9999	24133
3350	Wommersom	Linter	01/01/1900	31/12/9999	24133
3360	Bierbeek	Bierbeek	01/01/1900	31/12/9999	24011
3360	Korbeek-Lo	Bierbeek	01/01/1900	31/12/9999	24011
3360	Lovenjoel	Bierbeek	01/01/1900	31/12/9999	24011
3360	Opvelp	Bierbeek	01/01/1900	31/12/9999	24011
3370	Boutersem	Boutersem	01/01/1900	31/12/9999	24016
3370	Kerkom	Boutersem	01/01/1900	31/12/9999	24016
3370	Neervelp	Boutersem	01/01/1900	31/12/9999	24016
3370	Roosbeek	Boutersem	01/01/1900	31/12/9999	24016
3370	Vertrijk	Boutersem	01/01/1900	31/12/9999	24016
3370	Willebringen	Boutersem	01/01/1900	31/12/9999	24016

3380	Bunsbeek	GlabbEEK-Zuurbemde	01/01/1900	31/12/9999	24137
3380	GlabbEEK-Zuurbemde	GlabbEEK-Zuurbemde	01/01/1900	31/12/9999	24137
3381	Kapellen (VI.Br.)	GlabbEEK-Zuurbemde	01/01/1900	31/12/9999	24137
3384	Attenrode	GlabbEEK-Zuurbemde	01/01/1900	31/12/9999	24137
3390	Houwaart	Tielt-Winge	01/01/1900	31/12/9999	24135
3390	Sint-Joris-Winge	Tielt-Winge	01/01/1900	31/12/9999	24135
3390	Tielt-Winge	Tielt-Winge	01/01/1900	31/12/9999	24135
3390	Tielt (VI.Br.)	Tielt-Winge	01/01/1900	31/12/9999	24135
3391	Meensel-Kiezegem	Tielt-Winge	01/01/1900	31/12/9999	24135
3400	Eliksem	Landen	01/01/1900	31/12/9999	24059
3400	Ezemaal	Landen	01/01/1900	31/12/9999	24059
3400	Laar	Landen	01/01/1900	31/12/9999	24059
3400	Landen	Landen	01/01/1900	31/12/9999	24059
3400	Neerwinden	Landen	01/01/1900	31/12/9999	24059
3400	Overwinden	Landen	01/01/1900	31/12/9999	24059
3400	Rumsdorp	Landen	01/01/1900	31/12/9999	24059
3400	Wange	Landen	01/01/1900	31/12/9999	24059
3401	Waasmont	Landen	01/01/1900	31/12/9999	24059
3401	Walsbets	Landen	01/01/1900	31/12/9999	24059
3401	Walshoutem	Landen	01/01/1900	31/12/9999	24059
3401	Wezeren	Landen	01/01/1900	31/12/9999	24059
3404	Attenhoven	Landen	01/01/1900	31/12/9999	24059
3404	Neerlanden	Landen	01/01/1900	31/12/9999	24059
3440	Budingen	Zoutleeuw	01/01/1900	31/12/9999	24130
3440	Dormaal	Zoutleeuw	01/01/1900	31/12/9999	24130
3440	Halle-Booienhoven	Zoutleeuw	01/01/1900	31/12/9999	24130
3440	Helen-Bos	Zoutleeuw	01/01/1900	31/12/9999	24130
3440	Zoutleeuw	Zoutleeuw	01/01/1900	31/12/9999	24130
3450	Geetbets	Geetbets	01/01/1900	31/12/9999	24028
3450	Grazen	Geetbets	01/01/1900	31/12/9999	24028
3454	Rummen	Geetbets	01/01/1900	31/12/9999	24028
3460	Assent	Bekkevoort	01/01/1900	31/12/9999	24008
3460	Bekkevoort	Bekkevoort	01/01/1900	31/12/9999	24008
3461	Molenbeek-Wersbeek	Bekkevoort	01/01/1900	31/12/9999	24008
3470	Kortenaken	Kortenaken	01/01/1900	31/12/9999	24054
3470	Ransberg	Kortenaken	01/01/1900	31/12/9999	24054
3471	Hoeleden	Kortenaken	01/01/1900	31/12/9999	24054
3472	Kersbeek-Miskom	Kortenaken	01/01/1900	31/12/9999	24054
3473	Waanrode	Kortenaken	01/01/1900	31/12/9999	24054
3500	Hasselt	Hasselt	01/01/1900	31/12/9999	71022
3500	Sint-Lambrechts-Herk	Hasselt	01/01/1900	31/12/9999	71022
3501	Wimmertingen	Hasselt	01/01/1900	31/12/9999	71022
3510	Kermt (Hasselt)	Hasselt	01/01/1900	31/12/9999	71022
3510	Spalbeek	Hasselt	01/01/1900	31/12/9999	71022
3511	Kuringen	Hasselt	01/01/1900	31/12/9999	71022
3511	Stokrooie	Hasselt	01/01/1900	31/12/9999	71022
3512	Stevoort	Hasselt	01/01/1900	31/12/9999	71022
3520	Zonhoven	Zonhoven	01/01/1900	31/12/9999	71066
3530	Helchteren	Houthalen-Helchteren	01/01/1900	31/12/9999	72039
3530	Houthalen	Houthalen-Helchteren	01/01/1900	31/12/9999	72039
3530	Houthalen-Helchteren	Houthalen-Helchteren	01/01/1900	31/12/9999	72039
3540	Berbroek	Herk-de-Stad	01/01/1900	31/12/9999	71024
3540	Donk	Herk-de-Stad	01/01/1900	31/12/9999	71024
3540	Herk-de-Stad	Herk-de-Stad	01/01/1900	31/12/9999	71024
3540	Schulen	Herk-de-Stad	01/01/1900	31/12/9999	71024
3545	Halen	Halen	01/01/1900	31/12/9999	71020
3545	Loksbergen	Halen	01/01/1900	31/12/9999	71020
3545	Zelem	Halen	01/01/1900	31/12/9999	71020
3550	Heusden-Zolder	Heusden-Zolder	01/01/1900	31/12/9999	71070
3550	Heusden (Limb.)	Heusden-Zolder	01/01/1900	31/12/9999	71070
3550	Zolder	Heusden-Zolder	01/01/1900	31/12/9999	71070
3560	Linkhout	Lummen	01/01/1900	31/12/9999	71037
3560	Lummen	Lummen	01/01/1900	31/12/9999	71037

3560	Meldert (Limb.)	Lummen	01/01/1900	31/12/9999	71037
3570	Alken	Alken	01/01/1900	31/12/9999	73001
3580	Beringen	Beringen	01/01/1900	31/12/9999	71004
3581	Beverlo	Beringen	01/01/1900	31/12/9999	71004
3582	Koersel	Beringen	01/01/1900	31/12/9999	71004
3583	Paal	Beringen	01/01/1900	31/12/9999	71004
3590	Diepenbeek	Diepenbeek	01/01/1900	31/12/9999	71011
3600	Genk	Genk	01/01/1900	31/12/9999	71016
3620	Gellik	Lanaken	01/01/1900	31/12/9999	73042
3620	Lanaken	Lanaken	01/01/1900	31/12/9999	73042
3620	Neerharen	Lanaken	01/01/1900	31/12/9999	73042
3620	Veldwezelt	Lanaken	01/01/1900	31/12/9999	73042
3621	Rekem	Lanaken	01/01/1900	31/12/9999	73042
3630	Eisden	Maasmechelen	01/01/1900	31/12/9999	73107
3630	Leut	Maasmechelen	01/01/1900	31/12/9999	73107
3630	Maasmechelen	Maasmechelen	01/01/1900	31/12/9999	73107
3630	Mechelen-aan-de-Maas	Maasmechelen	01/01/1900	31/12/9999	73107
3630	Meeswijk	Maasmechelen	01/01/1900	31/12/9999	73107
3630	Opgrimbie	Maasmechelen	01/01/1900	31/12/9999	73107
3630	Vucht	Maasmechelen	01/01/1900	31/12/9999	73107
3631	Boorseme	Maasmechelen	01/01/1900	31/12/9999	73107
3631	Uikhoven	Maasmechelen	01/01/1900	31/12/9999	73107
3640	Kessenich	Kinrooi	01/01/1900	31/12/9999	72018
3640	Kinrooi	Kinrooi	01/01/1900	31/12/9999	72018
3640	Molenbeersel	Kinrooi	01/01/1900	31/12/9999	72018
3640	Ophoven	Kinrooi	01/01/1900	31/12/9999	72018
3650	Dilsen-Stokkem	Dilsen-Stokkem	01/01/1900	31/12/9999	72041
3650	Elen	Dilsen-Stokkem	01/01/1900	31/12/9999	72041
3650	Lanklaar	Dilsen-Stokkem	01/01/1900	31/12/9999	72041
3650	Rotem	Dilsen-Stokkem	01/01/1900	31/12/9999	72041
3650	Stokkem	Dilsen-Stokkem	01/01/1900	31/12/9999	72041
3660	Opglabbeek	Opglabbeek	01/01/1900	31/12/9999	71047
3665	As	As	01/01/1900	31/12/9999	71002
3668	Niel-bij-As	As	01/01/1900	31/12/9999	71002
3670	Ellikom	Meeuwen-Gruitrode	01/01/1900	31/12/9999	72040
3670	Gruitrode	Meeuwen-Gruitrode	01/01/1900	31/12/9999	72040
3670	Meeuwen	Meeuwen-Gruitrode	01/01/1900	31/12/9999	72040
3670	Meeuwen-Gruitrode	Meeuwen-Gruitrode	01/01/1900	31/12/9999	72040
3670	Neerglabbeek	Meeuwen-Gruitrode	01/01/1900	31/12/9999	72040
3670	Wijshagen	Meeuwen-Gruitrode	01/01/1900	31/12/9999	72040
3680	Maaseik	Maaseik	01/01/1900	31/12/9999	72021
3680	Neeroeteren	Maaseik	01/01/1900	31/12/9999	72021
3680	Opoeteren	Maaseik	01/01/1900	31/12/9999	72021
3690	Zutendaal	Zutendaal	01/01/1900	31/12/9999	71067
3700	's Herenelderen	Tongeren	01/01/1900	31/12/9999	73083
3700	Berg (Limb.)	Tongeren	01/01/1900	31/12/9999	73083
3700	Diets-Heur	Tongeren	01/01/1900	31/12/9999	73083
3700	Haren (Tongeren)	Tongeren	01/01/1900	31/12/9999	73083
3700	Henis	Tongeren	01/01/1900	31/12/9999	73083
3700	Kolmont (Tongeren)	Tongeren	01/01/1900	31/12/9999	73083
3700	Koninksem	Tongeren	01/01/1900	31/12/9999	73083
3700	Lauw	Tongeren	01/01/1900	31/12/9999	73083
3700	Mal	Tongeren	01/01/1900	31/12/9999	73083
3700	Neerrepen	Tongeren	01/01/1900	31/12/9999	73083
3700	Nerem	Tongeren	01/01/1900	31/12/9999	73083
3700	Overrepen (Kolmont)	Tongeren	01/01/1900	31/12/9999	73083
3700	Piringen (Haren)	Tongeren	01/01/1900	31/12/9999	73083
3700	Riksingen	Tongeren	01/01/1900	31/12/9999	73083
3700	Rutten	Tongeren	01/01/1900	31/12/9999	73083
3700	Sluizen	Tongeren	01/01/1900	31/12/9999	73083
3700	Tongeren	Tongeren	01/01/1900	31/12/9999	73083
3700	Vreren	Tongeren	01/01/1900	31/12/9999	73083
3700	Widoioie (Haren)	Tongeren	01/01/1900	31/12/9999	73083

3717	Herstappe	Herstappe	01/01/1900	31/12/9999	73028
3720	Kortesseem	Kortesseem	01/01/1900	31/12/9999	73040
3721	Vliermaalroot	Kortesseem	01/01/1900	31/12/9999	73040
3722	Wintershoven	Kortesseem	01/01/1900	31/12/9999	73040
3723	Guigooven	Kortesseem	01/01/1900	31/12/9999	73040
3724	Vliermaal	Kortesseem	01/01/1900	31/12/9999	73040
3730	Hoeselt	Hoeselt	01/01/1900	31/12/9999	73032
3730	Romershoven	Hoeselt	01/01/1900	31/12/9999	73032
3730	Sint-Huibrechts-Hern	Hoeselt	01/01/1900	31/12/9999	73032
3730	Werm	Hoeselt	01/01/1900	31/12/9999	73032
3732	Schalkhoven	Hoeselt	01/01/1900	31/12/9999	73032
3740	Beverst	Bilzen	01/01/1900	31/12/9999	73006
3740	Bilzen	Bilzen	01/01/1900	31/12/9999	73006
3740	Eigenbilzen	Bilzen	01/01/1900	31/12/9999	73006
3740	Grote-Spouwen	Bilzen	01/01/1900	31/12/9999	73006
3740	Hees	Bilzen	01/01/1900	31/12/9999	73006
3740	Kleine-Spouwen	Bilzen	01/01/1900	31/12/9999	73006
3740	Mopertingen	Bilzen	01/01/1900	31/12/9999	73006
3740	Munsterbilzen	Bilzen	01/01/1900	31/12/9999	73006
3740	Rijkhoven	Bilzen	01/01/1900	31/12/9999	73006
3740	Rosmeer	Bilzen	01/01/1900	31/12/9999	73006
3740	Spouwen	Bilzen	01/01/1900	31/12/9999	73006
3740	Waltwilder	Bilzen	01/01/1900	31/12/9999	73006
3742	Martenslinde	Bilzen	01/01/1900	31/12/9999	73006
3746	Hoelbeek	Bilzen	01/01/1900	31/12/9999	73006
3770	Genoelselderen	Riemst	01/01/1900	31/12/9999	73066
3770	Herderen	Riemst	01/01/1900	31/12/9999	73066
3770	Kanne	Riemst	01/01/1900	31/12/9999	73066
3770	Membruggen	Riemst	01/01/1900	31/12/9999	73066
3770	Millen	Riemst	01/01/1900	31/12/9999	73066
3770	Riemst	Riemst	01/01/1900	31/12/9999	73066
3770	Val-Meer	Riemst	01/01/1900	31/12/9999	73066
3770	Vlijtingen	Riemst	01/01/1900	31/12/9999	73066
3770	Vroenhoven	Riemst	01/01/1900	31/12/9999	73066
3770	Zichen-Zussen-Bolder	Riemst	01/01/1900	31/12/9999	73066
3790	Moelingen	Voeren	01/01/1900	31/12/9999	73109
3790	Sint-Martens-Voeren	Voeren	01/01/1900	31/12/9999	73109
3790	Voeren	Voeren	01/01/1900	31/12/9999	73109
3791	Remersdaal	Voeren	01/01/1900	31/12/9999	73109
3792	Sint-Pieters-Voeren	Voeren	01/01/1900	31/12/9999	73109
3793	Teuven	Voeren	01/01/1900	31/12/9999	73109
3798	s Gravenvoeren	Voeren	01/01/1900	31/12/9999	73109
3800	Aalst (Limb.)	Sint-Truiden	01/01/1900	31/12/9999	71053
3800	Brustem	Sint-Truiden	01/01/1900	31/12/9999	71053
3800	Engelmanshoven	Sint-Truiden	01/01/1900	31/12/9999	71053
3800	Gelinden	Sint-Truiden	01/01/1900	31/12/9999	71053
3800	Groot-Gelmen	Sint-Truiden	01/01/1900	31/12/9999	71053
3800	Halmaal	Sint-Truiden	01/01/1900	31/12/9999	71053
3800	Kerkom-bij-Sint-Truiden	Sint-Truiden	01/01/1900	31/12/9999	71053
3800	Ordingen	Sint-Truiden	01/01/1900	31/12/9999	71053
3800	Sint-Truiden	Sint-Truiden	01/01/1900	31/12/9999	71053
3800	Zepperen	Sint-Truiden	01/01/1900	31/12/9999	71053
3803	Duras	Sint-Truiden	01/01/1900	31/12/9999	71053
3803	Gorseem	Sint-Truiden	01/01/1900	31/12/9999	71053
3803	Runkelen	Sint-Truiden	01/01/1900	31/12/9999	71053
3803	Wilderen	Sint-Truiden	01/01/1900	31/12/9999	71053
3806	Velm	Sint-Truiden	01/01/1900	31/12/9999	71053
3830	Berlingen	Wellen	01/01/1900	31/12/9999	73098
3830	Wellen	Wellen	01/01/1900	31/12/9999	73098
3831	Herten	Wellen	01/01/1900	31/12/9999	73098
3832	Ulbeek	Wellen	01/01/1900	31/12/9999	73098
3840	Bommershoven (Haren)	Borgloon	01/01/1900	31/12/9999	73009
3840	Borgloon	Borgloon	01/01/1900	31/12/9999	73009

3840	Broekom	Borgloon	01/01/1900	31/12/9999	73009
3840	Gors-Opleeuw	Borgloon	01/01/1900	31/12/9999	73009
3840	Gotem	Borgloon	01/01/1900	31/12/9999	73009
3840	Groot-Loon	Borgloon	01/01/1900	31/12/9999	73009
3840	Haren (Borgloon)	Borgloon	01/01/1900	31/12/9999	73009
3840	Hendrieken	Borgloon	01/01/1900	31/12/9999	73009
3840	Hoepertingen	Borgloon	01/01/1900	31/12/9999	73009
3840	Jesseren (Kolmont)	Borgloon	01/01/1900	31/12/9999	73009
3840	Kerniel	Borgloon	01/01/1900	31/12/9999	73009
3840	Kolmont (Borgloon)	Borgloon	01/01/1900	31/12/9999	73009
3840	Kuttehoven	Borgloon	01/01/1900	31/12/9999	73009
3840	Rijkel	Borgloon	01/01/1900	31/12/9999	73009
3840	Voort	Borgloon	01/01/1900	31/12/9999	73009
3850	Binderveld	Nieuwerkerken (Limb.)	01/01/1900	31/12/9999	71045
3850	Kozen	Nieuwerkerken (Limb.)	01/01/1900	31/12/9999	71045
3850	Nieuwerkerken (Limb.)	Nieuwerkerken (Limb.)	01/01/1900	31/12/9999	71045
3850	Wijer	Nieuwerkerken (Limb.)	01/01/1900	31/12/9999	71045
3870	Batsheers	Heers	01/01/1900	31/12/9999	73022
3870	Bovelingen	Heers	01/01/1900	31/12/9999	73022
3870	Gutschoven	Heers	01/01/1900	31/12/9999	73022
3870	Heers	Heers	01/01/1900	31/12/9999	73022
3870	Heks	Heers	01/01/1900	31/12/9999	73022
3870	Horpmaal	Heers	01/01/1900	31/12/9999	73022
3870	Klein-Gelmen	Heers	01/01/1900	31/12/9999	73022
3870	Mechelen-Bovelingen	Heers	01/01/1900	31/12/9999	73022
3870	Mettekoven	Heers	01/01/1900	31/12/9999	73022
3870	Opheers	Heers	01/01/1900	31/12/9999	73022
3870	Rukkelingen-Loon	Heers	01/01/1900	31/12/9999	73022
3870	Vechmaal	Heers	01/01/1900	31/12/9999	73022
3870	Veulen	Heers	01/01/1900	31/12/9999	73022
3890	Boekhout	Gingelom	01/01/1900	31/12/9999	71017
3890	Gingelom	Gingelom	01/01/1900	31/12/9999	71017
3890	Jeuk	Gingelom	01/01/1900	31/12/9999	71017
3890	Kortijs	Gingelom	01/01/1900	31/12/9999	71017
3890	Montenaken	Gingelom	01/01/1900	31/12/9999	71017
3890	Niel-bij-Sint-Truiden	Gingelom	01/01/1900	31/12/9999	71017
3890	Vorsen	Gingelom	01/01/1900	31/12/9999	71017
3891	Borlo	Gingelom	01/01/1900	31/12/9999	71017
3891	Buvingen	Gingelom	01/01/1900	31/12/9999	71017
3891	Mielen-Boven-Aalst	Gingelom	01/01/1900	31/12/9999	71017
3891	Muizen (Limb.)	Gingelom	01/01/1900	31/12/9999	71017
3900	Overpelt	Overpelt	01/01/1900	31/12/9999	72029
3910	Neerpelt	Neerpelt	01/01/1900	31/12/9999	72025
3910	Sint-Huibrechts-Lille	Neerpelt	01/01/1900	31/12/9999	72025
3920	Lommel	Lommel	01/01/1900	31/12/9999	72020
3930	Achel	Hamont-Achel	01/01/1900	31/12/9999	72037
3930	Hamont	Hamont-Achel	01/01/1900	31/12/9999	72037
3930	Hamont-Achel	Hamont-Achel	01/01/1900	31/12/9999	72037
3940	Hechtel	Hechtel-Eksel	01/01/1900	31/12/9999	72038
3940	Hechtel-Eksel	Hechtel-Eksel	01/01/1900	31/12/9999	72038
3941	Eksel	Hechtel-Eksel	01/01/1900	31/12/9999	72038
3945	Ham	Ham	01/01/1900	31/12/9999	71069
3945	Kwaadmehelen	Ham	01/01/1900	31/12/9999	71069
3945	Oostham	Ham	01/01/1900	31/12/9999	71069
3950	Bocholt	Bocholt	01/01/1900	31/12/9999	72003
3950	Kaulille	Bocholt	01/01/1900	31/12/9999	72003
3950	Reppel	Bocholt	01/01/1900	31/12/9999	72003
3960	Beek	Bree	01/01/1900	31/12/9999	72004
3960	Bree	Bree	01/01/1900	31/12/9999	72004
3960	Gerdingen	Bree	01/01/1900	31/12/9999	72004
3960	Opitter	Bree	01/01/1900	31/12/9999	72004
3960	Tongerlo (Limb.)	Bree	01/01/1900	31/12/9999	72004
3970	Leopoldsburg	Leopoldsburg	01/01/1900	31/12/9999	71034



3971	Heppen	Leopoldsburg	01/01/1900	31/12/9999	71034
3980	Tessengerlo	Tessengerlo	01/01/1900	31/12/9999	71057
3990	Grote-Brogel	Peer	01/01/1900	31/12/9999	72030
3990	Kleine-Brogel	Peer	01/01/1900	31/12/9999	72030
3990	Peer	Peer	01/01/1900	31/12/9999	72030
3990	Wijchmaal	Peer	01/01/1900	31/12/9999	72030
4000	Glain	Luik	01/01/1900	31/12/9999	62063
4000	Luik	Luik	01/01/1900	31/12/9999	62063
4000	Rocourt	Luik	01/01/1900	31/12/9999	62063
4020	Bressoux	Luik	01/01/1900	31/12/9999	62063
4020	Jupille-sur-Meuse	Luik	01/01/1900	31/12/9999	62063
4020	Luik	Luik	01/01/1900	31/12/9999	62063
4020	Wandre	Luik	01/01/1900	31/12/9999	62063
4030	Grivegnée	Luik	01/01/1900	31/12/9999	62063
4030	Luik	Luik	01/01/1900	31/12/9999	62063
4031	Angleur	Luik	01/01/1900	31/12/9999	62063
4032	Chênée	Luik	01/01/1900	31/12/9999	62063
4040	Herstal	Herstal	01/01/1900	31/12/9999	62051
4041	Milmort	Herstal	01/01/1900	31/12/9999	62051
4041	Vottem	Herstal	01/01/1900	31/12/9999	62051
4042	Liers	Herstal	01/01/1900	31/12/9999	62051
4050	Chaufontaine	Chaufontaine	01/01/1900	31/12/9999	62022
4051	Vaux-sous-Chèvremont	Chaufontaine	01/01/1900	31/12/9999	62022
4052	Beaufays	Chaufontaine	01/01/1900	31/12/9999	62022
4053	Embourg	Chaufontaine	01/01/1900	31/12/9999	62022
4090	BSD (Belg. Strijdkr. Duitsl.)		01/01/1900	31/12/9999	
4100	Boncelles	Seraing	01/01/1900	31/12/9999	62096
4100	Seraing	Seraing	01/01/1900	31/12/9999	62096
4101	Jemeppe-sur-Meuse	Seraing	01/01/1900	31/12/9999	62096
4102	Ougrée	Seraing	01/01/1900	31/12/9999	62096
4120	Ehein	Neupré	01/01/1900	31/12/9999	62121
4120	Neupré	Neupré	01/01/1900	31/12/9999	62121
4120	Rotheux-Rimière	Neupré	01/01/1900	31/12/9999	62121
4121	Neuville-en-Condroz	Neupré	01/01/1900	31/12/9999	62121
4122	Plainevaux	Neupré	01/01/1900	31/12/9999	62121
4130	Esneux	Esneux	01/01/1900	31/12/9999	62032
4130	Tilff	Esneux	01/01/1900	31/12/9999	62032
4140	Dolembreux	Sprimont	01/01/1900	31/12/9999	62100
4140	Gomzé-Andoumont	Sprimont	01/01/1900	31/12/9999	62100
4140	Rouvreux	Sprimont	01/01/1900	31/12/9999	62100
4140	Sprimont	Sprimont	01/01/1900	31/12/9999	62100
4141	Louveigné	Sprimont	01/01/1900	31/12/9999	62100
4160	Anthisnes	Anthisnes	01/01/1900	31/12/9999	61079
4161	Villers-aux-Tours	Anthisnes	01/01/1900	31/12/9999	61079
4162	Hody	Anthisnes	01/01/1900	31/12/9999	61079
4163	Tavier	Anthisnes	01/01/1900	31/12/9999	61079
4170	Comblain-au-Pont	Comblain-au-Pont	01/01/1900	31/12/9999	62026
4171	Poulseur	Comblain-au-Pont	01/01/1900	31/12/9999	62026
4180	Comblain-Fairon	Hamoir	01/01/1900	31/12/9999	61024
4180	Comblain-la-Tour	Hamoir	01/01/1900	31/12/9999	61024
4180	Hamoir	Hamoir	01/01/1900	31/12/9999	61024
4181	Filot	Hamoir	01/01/1900	31/12/9999	61024
4190	Ferrières	Ferrières	01/01/1900	31/12/9999	61019
4190	My	Ferrières	01/01/1900	31/12/9999	61019
4190	Vieuxville	Ferrières	01/01/1900	31/12/9999	61019
4190	Werbomont	Ferrières	01/01/1900	31/12/9999	61019
4190	Xhoris	Ferrières	01/01/1900	31/12/9999	61019
4210	Burdinne	Burdinne	01/01/1900	31/12/9999	61010
4210	Hannêche	Burdinne	01/01/1900	31/12/9999	61010
4210	Lamontzée	Burdinne	01/01/1900	31/12/9999	61010
4210	Marneffe	Burdinne	01/01/1900	31/12/9999	61010
4210	Oteppe	Burdinne	01/01/1900	31/12/9999	61010
4217	Héron	Héron	01/01/1900	31/12/9999	61028

4217	Lavoir	Héron	01/01/1900	31/12/9999	61028
4217	Waret-l'Evêque	Héron	01/01/1900	31/12/9999	61028
4218	Couthuin	Héron	01/01/1900	31/12/9999	61028
4219	Acosse	Wasseiges	01/01/1900	31/12/9999	64075
4219	Ambresin	Wasseiges	01/01/1900	31/12/9999	64075
4219	Meeffe	Wasseiges	01/01/1900	31/12/9999	64075
4219	Wasseiges	Wasseiges	01/01/1900	31/12/9999	64075
4250	Boëlhe	Geer	01/01/1900	31/12/9999	64029
4250	Geer	Geer	01/01/1900	31/12/9999	64029
4250	Hollogne-sur-Geer	Geer	01/01/1900	31/12/9999	64029
4250	Lens-Saint-Servais	Geer	01/01/1900	31/12/9999	64029
4252	Omal	Geer	01/01/1900	31/12/9999	64029
4253	Darion	Geer	01/01/1900	31/12/9999	64029
4254	Ligny	Geer	01/01/1900	31/12/9999	64029
4257	Berloz	Berloz	01/01/1900	31/12/9999	64008
4257	Corswarem	Berloz	01/01/1900	31/12/9999	64008
4257	Rosoux-Crenwick	Berloz	01/01/1900	31/12/9999	64008
4260	Avennes	Braives	01/01/1900	31/12/9999	64015
4260	Braives	Braives	01/01/1900	31/12/9999	64015
4260	Ciplet	Braives	01/01/1900	31/12/9999	64015
4260	Fallais	Braives	01/01/1900	31/12/9999	64015
4260	Fumal	Braives	01/01/1900	31/12/9999	64015
4260	Ville-en-Hesbaye	Braives	01/01/1900	31/12/9999	64015
4261	Latinne	Braives	01/01/1900	31/12/9999	64015
4263	Tourinne (Lg.)	Braives	01/01/1900	31/12/9999	64015
4280	Abolens	Hannuit	01/01/1900	31/12/9999	64034
4280	Avernas-le-Bauduin	Hannuit	01/01/1900	31/12/9999	64034
4280	Avin	Hannuit	01/01/1900	31/12/9999	64034
4280	Bertrée	Hannuit	01/01/1900	31/12/9999	64034
4280	Blehen	Hannuit	01/01/1900	31/12/9999	64034
4280	Cras-Avernas	Hannuit	01/01/1900	31/12/9999	64034
4280	Crehen	Hannuit	01/01/1900	31/12/9999	64034
4280	Grand-Hallet	Hannuit	01/01/1900	31/12/9999	64034
4280	Hannuit	Hannuit	01/01/1900	31/12/9999	64034
4280	Lens-Saint-Remy	Hannuit	01/01/1900	31/12/9999	64034
4280	Merdorp	Hannuit	01/01/1900	31/12/9999	64034
4280	Moxhe	Hannuit	01/01/1900	31/12/9999	64034
4280	Petit-Hallet	Hannuit	01/01/1900	31/12/9999	64034
4280	Poucet	Hannuit	01/01/1900	31/12/9999	64034
4280	Thisnes	Hannuit	01/01/1900	31/12/9999	64034
4280	Trognée	Hannuit	01/01/1900	31/12/9999	64034
4280	Villers-le-Peuplier	Hannuit	01/01/1900	31/12/9999	64034
4280	Wansin	Hannuit	01/01/1900	31/12/9999	64034
4287	Lijsem	Lijsem	01/01/1900	31/12/9999	64047
4287	Pellaines	Lijsem	01/01/1900	31/12/9999	64047
4287	Racour	Lijsem	01/01/1900	31/12/9999	64047
4300	Bettincourt	Borgworm	01/01/1900	31/12/9999	64074
4300	Bleret	Borgworm	01/01/1900	31/12/9999	64074
4300	Borgworm	Borgworm	01/01/1900	31/12/9999	64074
4300	Bovenistier	Borgworm	01/01/1900	31/12/9999	64074
4300	Grand-Axhe	Borgworm	01/01/1900	31/12/9999	64074
4300	Lantremange	Borgworm	01/01/1900	31/12/9999	64074
4300	Oleye	Borgworm	01/01/1900	31/12/9999	64074
4317	Aineffe	Faimes	01/01/1900	31/12/9999	64076
4317	Borlez	Faimes	01/01/1900	31/12/9999	64076
4317	Celles (Lg.)	Faimes	01/01/1900	31/12/9999	64076
4317	Faimes	Faimes	01/01/1900	31/12/9999	64076
4317	Les Waleffes	Faimes	01/01/1900	31/12/9999	64076
4317	Viemme	Faimes	01/01/1900	31/12/9999	64076
4340	Awans	Awans	01/01/1900	31/12/9999	62006
4340	Fooz	Awans	01/01/1900	31/12/9999	62006
4340	Othée	Awans	01/01/1900	31/12/9999	62006
4340	Villers-l'Evêque	Awans	01/01/1900	31/12/9999	62006

4342	Hognoul	Awans	01/01/1900	31/12/9999	62006
4347	Fexhe-le-Haut-Clocher	Fexhe-le-Haut-Clocher	01/01/1900	31/12/9999	64025
4347	Freloux	Fexhe-le-Haut-Clocher	01/01/1900	31/12/9999	64025
4347	Noville (Lg.)	Fexhe-le-Haut-Clocher	01/01/1900	31/12/9999	64025
4347	Roloux	Fexhe-le-Haut-Clocher	01/01/1900	31/12/9999	64025
4347	Voroux-Goreux	Fexhe-le-Haut-Clocher	01/01/1900	31/12/9999	64025
4350	Lamine	Remicourt	01/01/1900	31/12/9999	64063
4350	Momalle	Remicourt	01/01/1900	31/12/9999	64063
4350	Pousset	Remicourt	01/01/1900	31/12/9999	64063
4350	Remicourt	Remicourt	01/01/1900	31/12/9999	64063
4351	Hodeige	Remicourt	01/01/1900	31/12/9999	64063
4357	Donceel	Donceel	01/01/1900	31/12/9999	64023
4357	Haneffe	Donceel	01/01/1900	31/12/9999	64023
4357	Jeneffe (Lg.)	Donceel	01/01/1900	31/12/9999	64023
4357	Limont	Donceel	01/01/1900	31/12/9999	64023
4360	Bergilers	Oreye	01/01/1900	31/12/9999	64056
4360	Grandville	Oreye	01/01/1900	31/12/9999	64056
4360	Lens-sur-Geer	Oreye	01/01/1900	31/12/9999	64056
4360	Oreye	Oreye	01/01/1900	31/12/9999	64056
4360	Otrange	Oreye	01/01/1900	31/12/9999	64056
4367	Crisnée	Crisnée	01/01/1900	31/12/9999	64021
4367	Fize-le-Marsal	Crisnée	01/01/1900	31/12/9999	64021
4367	Kemexhe	Crisnée	01/01/1900	31/12/9999	64021
4367	Odeur	Crisnée	01/01/1900	31/12/9999	64021
4367	Thys	Crisnée	01/01/1900	31/12/9999	64021
4400	Awirs	Flémalle	01/01/1900	31/12/9999	62120
4400	Chokier	Flémalle	01/01/1900	31/12/9999	62120
4400	Flémalle	Flémalle	01/01/1900	31/12/9999	62120
4400	Flémalle-Grande	Flémalle	01/01/1900	31/12/9999	62120
4400	Flémalle-Haute	Flémalle	01/01/1900	31/12/9999	62120
4400	Gleixhe	Flémalle	01/01/1900	31/12/9999	62120
4400	Ivoz-Ramet	Flémalle	01/01/1900	31/12/9999	62120
4400	Mons-lez-Liège	Flémalle	01/01/1900	31/12/9999	62120
4420	Montegnée	Saint-Nicolas (Lg.)	01/01/1900	31/12/9999	62093
4420	Saint-Nicolas (Lg.)	Saint-Nicolas (Lg.)	01/01/1900	31/12/9999	62093
4420	Tilleur	Saint-Nicolas (Lg.)	01/01/1900	31/12/9999	62093
4430	Ans	Ans	01/01/1900	31/12/9999	62003
4431	Loncin	Ans	01/01/1900	31/12/9999	62003
4432	Alleur	Ans	01/01/1900	31/12/9999	62003
4432	Xhendremael	Ans	01/01/1900	31/12/9999	62003
4450	Juprelle	Juprelle	01/01/1900	31/12/9999	62060
4450	Lantin	Juprelle	01/01/1900	31/12/9999	62060
4450	Slins	Juprelle	01/01/1900	31/12/9999	62060
4451	Voroux-lez-Liers	Juprelle	01/01/1900	31/12/9999	62060
4452	Paifve	Juprelle	01/01/1900	31/12/9999	62060
4452	Wihogne	Juprelle	01/01/1900	31/12/9999	62060
4453	Villers-Saint-Siméon	Juprelle	01/01/1900	31/12/9999	62060
4458	Fexhe-Slins	Juprelle	01/01/1900	31/12/9999	62060
4460	Bierset	Grâce-Hollogne	01/01/1900	31/12/9999	62118
4460	Grâce-Berleur	Grâce-Hollogne	01/01/1900	31/12/9999	62118
4460	Grâce-Hollogne	Grâce-Hollogne	01/01/1900	31/12/9999	62118
4460	Hollogne-aux-Pierres	Grâce-Hollogne	01/01/1900	31/12/9999	62118
4460	Horion-Hozémont	Grâce-Hollogne	01/01/1900	31/12/9999	62118
4460	Velroux	Grâce-Hollogne	01/01/1900	31/12/9999	62118
4470	Saint-Georges-sur-Meuse	Saint-Georges-sur-Meuse	01/01/1900	31/12/9999	64065
4480	Clermont-sous-Huy	Engis	01/01/1900	31/12/9999	61080
4480	Engis	Engis	01/01/1900	31/12/9999	61080
4480	Hermalle-sous-Huy	Engis	01/01/1900	31/12/9999	61080
4500	Ben-Ahin	Hoei	01/01/1900	31/12/9999	61031
4500	Hoei	Hoei	01/01/1900	31/12/9999	61031
4500	Tihange	Hoei	01/01/1900	31/12/9999	61031
4520	Antheit	Wanze	01/01/1900	31/12/9999	61072
4520	Bas-Oha	Wanze	01/01/1900	31/12/9999	61072

4520	Huccorgne	Wanze	01/01/1900	31/12/9999	61072
4520	Moha	Wanze	01/01/1900	31/12/9999	61072
4520	Vinalmont	Wanze	01/01/1900	31/12/9999	61072
4520	Wanze	Wanze	01/01/1900	31/12/9999	61072
4530	Fize-Fontaine	Villers-le-Bouillet	01/01/1900	31/12/9999	61068
4530	Vaux-et-Borset	Villers-le-Bouillet	01/01/1900	31/12/9999	61068
4530	Vieux-Waleffe	Villers-le-Bouillet	01/01/1900	31/12/9999	61068
4530	Villers-le-Bouillet	Villers-le-Bouillet	01/01/1900	31/12/9999	61068
4530	Warnant-Dreye	Villers-le-Bouillet	01/01/1900	31/12/9999	61068
4537	Chapon-Seraing	Verlaine	01/01/1900	31/12/9999	61063
4537	Seraing-le-Château	Verlaine	01/01/1900	31/12/9999	61063
4537	Verlaine	Verlaine	01/01/1900	31/12/9999	61063
4540	Amay	Amay	01/01/1900	31/12/9999	61003
4540	Ampsin	Amay	01/01/1900	31/12/9999	61003
4540	Flône	Amay	01/01/1900	31/12/9999	61003
4540	Jehay	Amay	01/01/1900	31/12/9999	61003
4540	Ombret	Amay	01/01/1900	31/12/9999	61003
4550	Nandrin	Nandrin	01/01/1900	31/12/9999	61043
4550	Saint-Séverin	Nandrin	01/01/1900	31/12/9999	61043
4550	Villers-le-Temple	Nandrin	01/01/1900	31/12/9999	61043
4550	Yernée-Fraineux	Nandrin	01/01/1900	31/12/9999	61043
4557	Abée	Tinlot	01/01/1900	31/12/9999	61081
4557	Fraiture	Tinlot	01/01/1900	31/12/9999	61081
4557	Ramelot	Tinlot	01/01/1900	31/12/9999	61081
4557	Seny	Tinlot	01/01/1900	31/12/9999	61081
4557	Soheit-Tinlot	Tinlot	01/01/1900	31/12/9999	61081
4557	Tinlot	Tinlot	01/01/1900	31/12/9999	61081
4560	Bois-et-Borsu	Clavier	01/01/1900	31/12/9999	61012
4560	Clavier	Clavier	01/01/1900	31/12/9999	61012
4560	Les Avins	Clavier	01/01/1900	31/12/9999	61012
4560	Ocquier	Clavier	01/01/1900	31/12/9999	61012
4560	Pailhe	Clavier	01/01/1900	31/12/9999	61012
4560	Terwagne	Clavier	01/01/1900	31/12/9999	61012
4570	Marchin	Marchin	01/01/1900	31/12/9999	61039
4570	Vyle-et-Tharoul	Marchin	01/01/1900	31/12/9999	61039
4577	Modave	Modave	01/01/1900	31/12/9999	61041
4577	Outrelouxhe	Modave	01/01/1900	31/12/9999	61041
4577	Strée-lez-Huy	Modave	01/01/1900	31/12/9999	61041
4577	Vierset-Barse	Modave	01/01/1900	31/12/9999	61041
4590	Ellemelle	Ouffet	01/01/1900	31/12/9999	61048
4590	Ouffet	Ouffet	01/01/1900	31/12/9999	61048
4590	Warzée	Ouffet	01/01/1900	31/12/9999	61048
4600	Lanaye	Wezet	01/01/1900	31/12/9999	62108
4600	Lixhe	Wezet	01/01/1900	31/12/9999	62108
4600	Richelle	Wezet	01/01/1900	31/12/9999	62108
4600	Wezet	Wezet	01/01/1900	31/12/9999	62108
4601	Argenteau	Wezet	01/01/1900	31/12/9999	62108
4602	Cheratte	Wezet	01/01/1900	31/12/9999	62108
4606	Saint-André	Dalhem	01/01/1900	31/12/9999	62027
4607	Berneau	Dalhem	01/01/1900	31/12/9999	62027
4607	Bombaye	Dalhem	01/01/1900	31/12/9999	62027
4607	Dalhem	Dalhem	01/01/1900	31/12/9999	62027
4607	Feneur	Dalhem	01/01/1900	31/12/9999	62027
4607	Mortroux	Dalhem	01/01/1900	31/12/9999	62027
4608	Neufchâteau (Lg.)	Dalhem	01/01/1900	31/12/9999	62027
4608	Warsage	Dalhem	01/01/1900	31/12/9999	62027
4610	Bellaire	Beyne-Heusay	01/01/1900	31/12/9999	62015
4610	Beyne-Heusay	Beyne-Heusay	01/01/1900	31/12/9999	62015
4610	Queue-du-Bois	Beyne-Heusay	01/01/1900	31/12/9999	62015
4620	Fléron	Fléron	01/01/1900	31/12/9999	62038
4621	Retinne	Fléron	01/01/1900	31/12/9999	62038
4623	Magnée	Fléron	01/01/1900	31/12/9999	62038
4624	Romsée	Fléron	01/01/1900	31/12/9999	62038

4630	Ayeneux	Soumagne	01/01/1900	31/12/9999	62099
4630	Micheroux	Soumagne	01/01/1900	31/12/9999	62099
4630	Soumagne	Soumagne	01/01/1900	31/12/9999	62099
4630	Tignée	Soumagne	01/01/1900	31/12/9999	62099
4631	Evegnée	Soumagne	01/01/1900	31/12/9999	62099
4632	Cérexhe-Heuseux	Soumagne	01/01/1900	31/12/9999	62099
4633	Melen	Soumagne	01/01/1900	31/12/9999	62099
4650	Chaineux	Herve	01/01/1900	31/12/9999	63035
4650	Grand-Rechain	Herve	01/01/1900	31/12/9999	63035
4650	Herve	Herve	01/01/1900	31/12/9999	63035
4650	Julémont	Herve	01/01/1900	31/12/9999	63035
4651	Battice	Herve	01/01/1900	31/12/9999	63035
4652	Xhendelesse	Herve	01/01/1900	31/12/9999	63035
4653	Bolland	Herve	01/01/1900	31/12/9999	63035
4654	Charneux	Herve	01/01/1900	31/12/9999	63035
4670	Blégny	Blégny	01/01/1900	31/12/9999	62119
4670	Mortier	Blégny	01/01/1900	31/12/9999	62119
4670	Trembleur	Blégny	01/01/1900	31/12/9999	62119
4671	Barchon	Blégny	01/01/1900	31/12/9999	62119
4671	Housse	Blégny	01/01/1900	31/12/9999	62119
4671	Saive	Blégny	01/01/1900	31/12/9999	62119
4672	Saint-Remy (Lg.)	Blégny	01/01/1900	31/12/9999	62119
4680	Hermée	Oupeye	01/01/1900	31/12/9999	62079
4680	Oupeye	Oupeye	01/01/1900	31/12/9999	62079
4681	Hermalle-sous-Argenteau	Oupeye	01/01/1900	31/12/9999	62079
4682	Heure-le-Romain	Oupeye	01/01/1900	31/12/9999	62079
4682	Houtain-Saint-Siméon	Oupeye	01/01/1900	31/12/9999	62079
4683	Vivegnis	Oupeye	01/01/1900	31/12/9999	62079
4684	Haccourt	Oupeye	01/01/1900	31/12/9999	62079
4690	Bitsingen	Bitsingen	01/01/1900	31/12/9999	62011
4690	Boirs	Bitsingen	01/01/1900	31/12/9999	62011
4690	Eben-Emael	Bitsingen	01/01/1900	31/12/9999	62011
4690	Glons	Bitsingen	01/01/1900	31/12/9999	62011
4690	Roclenge-sur-Geer	Bitsingen	01/01/1900	31/12/9999	62011
4690	Wonck	Bitsingen	01/01/1900	31/12/9999	62011
4700	Eupen	Eupen	01/01/1900	31/12/9999	63023
4701	Kettenis	Eupen	01/01/1900	31/12/9999	63023
4710	Lontzen	Lontzen	01/01/1900	31/12/9999	63048
4711	Walhorn	Lontzen	01/01/1900	31/12/9999	63048
4720	Kelmis	Kelmis	01/01/1900	31/12/9999	63040
4721	Neu-Moresnet	Kelmis	01/01/1900	31/12/9999	63040
4728	Hergenrath	Kelmis	01/01/1900	31/12/9999	63040
4730	Hauset	Raeren	01/01/1900	31/12/9999	63061
4730	Raeren	Raeren	01/01/1900	31/12/9999	63061
4731	Eynatten	Raeren	01/01/1900	31/12/9999	63061
4750	Butgenbach	Butgenbach	01/01/1900	31/12/9999	63013
4750	Elsenborn	Butgenbach	01/01/1900	31/12/9999	63013
4760	Büllingen	Büllingen	01/01/1900	31/12/9999	63012
4760	Manderfeld	Büllingen	01/01/1900	31/12/9999	63012
4761	Rocherath	Büllingen	01/01/1900	31/12/9999	63012
4770	Amel	Amel	01/01/1900	31/12/9999	63001
4770	Meyerode	Amel	01/01/1900	31/12/9999	63001
4771	Heppenbach	Amel	01/01/1900	31/12/9999	63001
4780	Recht	Sankt Vith	01/01/1900	31/12/9999	63067
4780	Sankt Vith	Sankt Vith	01/01/1900	31/12/9999	63067
4782	Schoenberg	Sankt Vith	01/01/1900	31/12/9999	63067
4783	Lommersweiler	Sankt Vith	01/01/1900	31/12/9999	63067
4784	Crombach	Sankt Vith	01/01/1900	31/12/9999	63067
4790	Burg-Reuland	Burg-Reuland	01/01/1900	31/12/9999	63087
4790	Reuland	Burg-Reuland	01/01/1900	31/12/9999	63087
4791	Thommen	Burg-Reuland	01/01/1900	31/12/9999	63087
4800	Ensival	Verviers	01/01/1900	31/12/9999	63079
4800	Lambermont	Verviers	01/01/1900	31/12/9999	63079

4800	Petit-Rechain	Verviers	01/01/1900	31/12/9999	63079
4800	Verviers	Verviers	01/01/1900	31/12/9999	63079
4801	Stembert	Verviers	01/01/1900	31/12/9999	63079
4802	Heusy	Verviers	01/01/1900	31/12/9999	63079
4820	Dison	Dison	01/01/1900	31/12/9999	63020
4821	Andrimont	Dison	01/01/1900	31/12/9999	63020
4830	Limburg	Limburg	01/01/1900	31/12/9999	63046
4831	Bilstain	Limburg	01/01/1900	31/12/9999	63046
4834	Goé	Limburg	01/01/1900	31/12/9999	63046
4837	Baelen (Lg.)	Baelen (Lg.)	01/01/1900	31/12/9999	63004
4837	Membach	Baelen (Lg.)	01/01/1900	31/12/9999	63004
4840	Welkenraedt	Welkenraedt	01/01/1900	31/12/9999	63084
4841	Henri-Chapelle	Welkenraedt	01/01/1900	31/12/9999	63084
4845	Jalhay	Jalhay	01/01/1900	31/12/9999	63038
4845	Sart-lez-Spa	Jalhay	01/01/1900	31/12/9999	63038
4850	Montzen	Plombières	01/01/1900	31/12/9999	63088
4850	Moresnet	Plombières	01/01/1900	31/12/9999	63088
4850	Plombières	Plombières	01/01/1900	31/12/9999	63088
4851	Gemmenich	Plombières	01/01/1900	31/12/9999	63088
4851	Sippenaeken	Plombières	01/01/1900	31/12/9999	63088
4852	Hombourg	Plombières	01/01/1900	31/12/9999	63088
4860	Cornesse	Pepinster	01/01/1900	31/12/9999	63058
4860	Pepinster	Pepinster	01/01/1900	31/12/9999	63058
4860	Wegnez	Pepinster	01/01/1900	31/12/9999	63058
4861	Soiron	Pepinster	01/01/1900	31/12/9999	63058
4870	Forêt	Trooz	01/01/1900	31/12/9999	62122
4870	Fraipont	Trooz	01/01/1900	31/12/9999	62122
4870	Nessonvaux	Trooz	01/01/1900	31/12/9999	62122
4870	Trooz	Trooz	01/01/1900	31/12/9999	62122
4877	Olne	Olne	01/01/1900	31/12/9999	63057
4880	Aubel	Aubel	01/01/1900	31/12/9999	63003
4890	Clermont (Lg.)	Thimister-Clermont	01/01/1900	31/12/9999	63089
4890	Thimister-Clermont	Thimister-Clermont	01/01/1900	31/12/9999	63089
4890	Thimister	Thimister-Clermont	01/01/1900	31/12/9999	63089
4900	Spa	Spa	01/01/1900	31/12/9999	63072
4910	La Reid	Theux	01/01/1900	31/12/9999	63076
4910	Polleur	Theux	01/01/1900	31/12/9999	63076
4910	Theux	Theux	01/01/1900	31/12/9999	63076
4920	Aywaille	Aywaille	01/01/1900	31/12/9999	62009
4920	Ernonheid	Aywaille	01/01/1900	31/12/9999	62009
4920	Harzé	Aywaille	01/01/1900	31/12/9999	62009
4920	Sougné-Remouchamps	Aywaille	01/01/1900	31/12/9999	62009
4950	Faymonville	Weimes	01/01/1900	31/12/9999	63080
4950	Robertville	Weimes	01/01/1900	31/12/9999	63080
4950	Sourbrodt	Weimes	01/01/1900	31/12/9999	63080
4950	Weimes	Weimes	01/01/1900	31/12/9999	63080
4960	Bellevaux-Ligneuville	Malmedy	01/01/1900	31/12/9999	63049
4960	Bevercé	Malmedy	01/01/1900	31/12/9999	63049
4960	Malmedy	Malmedy	01/01/1900	31/12/9999	63049
4970	Francorchamps	Stavelot	01/01/1900	31/12/9999	63073
4970	Stavelot	Stavelot	01/01/1900	31/12/9999	63073
4980	Fosse (Lg.)	Trois-Ponts	01/01/1900	31/12/9999	63086
4980	Trois-Ponts	Trois-Ponts	01/01/1900	31/12/9999	63086
4980	Wanne	Trois-Ponts	01/01/1900	31/12/9999	63086
4983	Basse-Bodeux	Trois-Ponts	01/01/1900	31/12/9999	63086
4987	Chevron	Stoumont	01/01/1900	31/12/9999	63075
4987	La Gleize	Stoumont	01/01/1900	31/12/9999	63075
4987	Lorcé	Stoumont	01/01/1900	31/12/9999	63075
4987	Rahier	Stoumont	01/01/1900	31/12/9999	63075
4987	Stoumont	Stoumont	01/01/1900	31/12/9999	63075
4990	Arbrefontaine	Lierneux	01/01/1900	31/12/9999	63045
4990	Bra	Lierneux	01/01/1900	31/12/9999	63045
4990	Lierneux	Lierneux	01/01/1900	31/12/9999	63045

5000	Beez	Namen	01/01/1900	31/12/9999	92094
5000	Namen	Namen	01/01/1900	31/12/9999	92094
5001	Belgrade	Namen	01/01/1900	31/12/9999	92094
5002	Saint-Servais	Namen	01/01/1900	31/12/9999	92094
5003	Saint-Marc	Namen	01/01/1900	31/12/9999	92094
5004	Bouge	Namen	01/01/1900	31/12/9999	92094
5020	Champion	Namen	01/01/1900	31/12/9999	92094
5020	Daussoulx	Namen	01/01/1900	31/12/9999	92094
5020	Flawinne	Namen	01/01/1900	31/12/9999	92094
5020	Malonne	Namen	01/01/1900	31/12/9999	92094
5020	Suarlée	Namen	01/01/1900	31/12/9999	92094
5020	Temploux	Namen	01/01/1900	31/12/9999	92094
5020	Vedrin	Namen	01/01/1900	31/12/9999	92094
5021	Boninne	Namen	01/01/1900	31/12/9999	92094
5022	Cognelée	Namen	01/01/1900	31/12/9999	92094
5024	Gelbressée	Namen	01/01/1900	31/12/9999	92094
5024	Marche-les-Dames	Namen	01/01/1900	31/12/9999	92094
5030	Beuzet	Gembloux	01/01/1900	31/12/9999	92142
5030	Ernage	Gembloux	01/01/1900	31/12/9999	92142
5030	Gembloux	Gembloux	01/01/1900	31/12/9999	92142
5030	Grand-Manil	Gembloux	01/01/1900	31/12/9999	92142
5030	Lonzée	Gembloux	01/01/1900	31/12/9999	92142
5030	Sauvenière	Gembloux	01/01/1900	31/12/9999	92142
5031	Grand-Leez	Gembloux	01/01/1900	31/12/9999	92142
5032	Bossière	Gembloux	01/01/1900	31/12/9999	92142
5032	Bothey	Gembloux	01/01/1900	31/12/9999	92142
5032	Corroy-le-Château	Gembloux	01/01/1900	31/12/9999	92142
5032	Isnes	Gembloux	01/01/1900	31/12/9999	92142
5032	Mazy	Gembloux	01/01/1900	31/12/9999	92142
5060	Arsimont	Sambreville	01/01/1900	31/12/9999	92137
5060	Auvelais	Sambreville	01/01/1900	31/12/9999	92137
5060	Falisolle	Sambreville	01/01/1900	31/12/9999	92137
5060	Keumiée	Sambreville	01/01/1900	31/12/9999	92137
5060	Moignelée	Sambreville	01/01/1900	31/12/9999	92137
5060	Sambreville	Sambreville	01/01/1900	31/12/9999	92137
5060	Tamines	Sambreville	01/01/1900	31/12/9999	92137
5060	Velaine-sur-Sambre	Sambreville	01/01/1900	31/12/9999	92137
5070	Aisemont	Fosses-la-Ville	01/01/1900	31/12/9999	92048
5070	Fosses-la-Ville	Fosses-la-Ville	01/01/1900	31/12/9999	92048
5070	Le Roux	Fosses-la-Ville	01/01/1900	31/12/9999	92048
5070	Sart-Eustache	Fosses-la-Ville	01/01/1900	31/12/9999	92048
5070	Sart-Saint-Laurent	Fosses-la-Ville	01/01/1900	31/12/9999	92048
5070	Vitrival	Fosses-la-Ville	01/01/1900	31/12/9999	92048
5080	Ermines	La Bruyère	01/01/1900	31/12/9999	92141
5080	La Bruyère	La Bruyère	01/01/1900	31/12/9999	92141
5080	Rhisnes	La Bruyère	01/01/1900	31/12/9999	92141
5080	Villers-lez-Heest	La Bruyère	01/01/1900	31/12/9999	92141
5080	Warisoulx	La Bruyère	01/01/1900	31/12/9999	92141
5081	Bovesse	La Bruyère	01/01/1900	31/12/9999	92141
5081	Meux	La Bruyère	01/01/1900	31/12/9999	92141
5081	Saint-Denis-Bovesse	La Bruyère	01/01/1900	31/12/9999	92141
5100	Dave	Namen	01/01/1900	31/12/9999	92094
5100	Jambes (Namur)	Namen	01/01/1900	31/12/9999	92094
5100	Naninne	Namen	01/01/1900	31/12/9999	92094
5100	Wépion	Namen	01/01/1900	31/12/9999	92094
5100	Wierde	Namen	01/01/1900	31/12/9999	92094
5101	Erpent	Namen	01/01/1900	31/12/9999	92094
5101	Lives-sur-Meuse	Namen	01/01/1900	31/12/9999	92094
5101	Loyers	Namen	01/01/1900	31/12/9999	92094
5140	Boignée	Sombreffe	01/01/1900	31/12/9999	92114
5140	Ligny	Sombreffe	01/01/1900	31/12/9999	92114
5140	Sombreffe	Sombreffe	01/01/1900	31/12/9999	92114
5140	Tongrinne	Sombreffe	01/01/1900	31/12/9999	92114

5150	Floreffe	Floreffe	01/01/1900	31/12/9999	92045
5150	Floriffoux	Floreffe	01/01/1900	31/12/9999	92045
5150	Franière	Floreffe	01/01/1900	31/12/9999	92045
5150	Soye (Nam.)	Floreffe	01/01/1900	31/12/9999	92045
5170	Arbre (Nam.)	Profondeville	01/01/1900	31/12/9999	92101
5170	Bois-de-Villers	Profondeville	01/01/1900	31/12/9999	92101
5170	Lesve	Profondeville	01/01/1900	31/12/9999	92101
5170	Lustin	Profondeville	01/01/1900	31/12/9999	92101
5170	Profondeville	Profondeville	01/01/1900	31/12/9999	92101
5170	Rivière	Profondeville	01/01/1900	31/12/9999	92101
5190	Balâtre	Jemeppe-sur-Sambre	01/01/1900	31/12/9999	92140
5190	Ham-sur-Sambre	Jemeppe-sur-Sambre	01/01/1900	31/12/9999	92140
5190	Jemeppe-sur-Sambre	Jemeppe-sur-Sambre	01/01/1900	31/12/9999	92140
5190	Mornimont	Jemeppe-sur-Sambre	01/01/1900	31/12/9999	92140
5190	Moustier-sur-Sambre	Jemeppe-sur-Sambre	01/01/1900	31/12/9999	92140
5190	Onoz	Jemeppe-sur-Sambre	01/01/1900	31/12/9999	92140
5190	Saint-Martin	Jemeppe-sur-Sambre	01/01/1900	31/12/9999	92140
5190	Spy	Jemeppe-sur-Sambre	01/01/1900	31/12/9999	92140
5300	Andenne	Andenne	01/01/1900	31/12/9999	92003
5300	Bonneville	Andenne	01/01/1900	31/12/9999	92003
5300	Coutisse	Andenne	01/01/1900	31/12/9999	92003
5300	Landenne	Andenne	01/01/1900	31/12/9999	92003
5300	Maizeret	Andenne	01/01/1900	31/12/9999	92003
5300	Namèche	Andenne	01/01/1900	31/12/9999	92003
5300	Sclayn	Andenne	01/01/1900	31/12/9999	92003
5300	Seilles	Andenne	01/01/1900	31/12/9999	92003
5300	Thon	Andenne	01/01/1900	31/12/9999	92003
5300	Vezin	Andenne	01/01/1900	31/12/9999	92003
5310	Aische-en-Refail	Eghezée	01/01/1900	31/12/9999	92035
5310	Bolinne	Eghezée	01/01/1900	31/12/9999	92035
5310	Boneffe	Eghezée	01/01/1900	31/12/9999	92035
5310	Branchon	Eghezée	01/01/1900	31/12/9999	92035
5310	Dhuy	Eghezée	01/01/1900	31/12/9999	92035
5310	Eghezée	Eghezée	01/01/1900	31/12/9999	92035
5310	Hanret	Eghezée	01/01/1900	31/12/9999	92035
5310	Leuze (Nam.)	Eghezée	01/01/1900	31/12/9999	92035
5310	Liernu	Eghezée	01/01/1900	31/12/9999	92035
5310	Longchamps (Nam.)	Eghezée	01/01/1900	31/12/9999	92035
5310	Mehaigne	Eghezée	01/01/1900	31/12/9999	92035
5310	Noville-sur-Méhaigne	Eghezée	01/01/1900	31/12/9999	92035
5310	Saint-Germain	Eghezée	01/01/1900	31/12/9999	92035
5310	Taviers (Nam.)	Eghezée	01/01/1900	31/12/9999	92035
5310	Upigny	Eghezée	01/01/1900	31/12/9999	92035
5310	Waret-la-Chaussée	Eghezée	01/01/1900	31/12/9999	92035
5330	Assesse	Assesse	01/01/1900	31/12/9999	92006
5330	Maillen	Assesse	01/01/1900	31/12/9999	92006
5330	Sart-Bernard	Assesse	01/01/1900	31/12/9999	92006
5332	Crupet	Assesse	01/01/1900	31/12/9999	92006
5333	Sorinne-la-Longue	Assesse	01/01/1900	31/12/9999	92006
5334	Florée	Assesse	01/01/1900	31/12/9999	92006
5336	Courrière	Assesse	01/01/1900	31/12/9999	92006
5340	Faulx-les-Tombes	Gesves	01/01/1900	31/12/9999	92054
5340	Gesves	Gesves	01/01/1900	31/12/9999	92054
5340	Haltinne	Gesves	01/01/1900	31/12/9999	92054
5340	Mozet	Gesves	01/01/1900	31/12/9999	92054
5340	Sorée	Gesves	01/01/1900	31/12/9999	92054
5350	Evelette	Ohéy	01/01/1900	31/12/9999	92097
5350	Ohéy	Ohéy	01/01/1900	31/12/9999	92097
5351	Haillot	Ohéy	01/01/1900	31/12/9999	92097
5352	Perwez-Haillot	Ohéy	01/01/1900	31/12/9999	92097
5353	Goesnes	Ohéy	01/01/1900	31/12/9999	92097
5354	Jallet	Ohéy	01/01/1900	31/12/9999	92097
5360	Hamois	Hamois	01/01/1900	31/12/9999	91059



5360	Natoye	Hamois	01/01/1900	31/12/9999	91059
5361	Mohiville	Hamois	01/01/1900	31/12/9999	91059
5361	Scy	Hamois	01/01/1900	31/12/9999	91059
5362	Achet	Hamois	01/01/1900	31/12/9999	91059
5363	Emptinne	Hamois	01/01/1900	31/12/9999	91059
5364	Schaltin	Hamois	01/01/1900	31/12/9999	91059
5370	Barvaux-Condroz	Havelange	01/01/1900	31/12/9999	91064
5370	Flostoy	Havelange	01/01/1900	31/12/9999	91064
5370	Havelange	Havelange	01/01/1900	31/12/9999	91064
5370	Jeneffe (Nam.)	Havelange	01/01/1900	31/12/9999	91064
5370	Porcheresse (Nam.)	Havelange	01/01/1900	31/12/9999	91064
5370	Verlée	Havelange	01/01/1900	31/12/9999	91064
5372	Méan	Havelange	01/01/1900	31/12/9999	91064
5374	Maffe	Havelange	01/01/1900	31/12/9999	91064
5376	Miécret	Havelange	01/01/1900	31/12/9999	91064
5377	Baillonville	Somme-Leuze	01/01/1900	31/12/9999	91120
5377	Bonsin	Somme-Leuze	01/01/1900	31/12/9999	91120
5377	Heure (Nam.)	Somme-Leuze	01/01/1900	31/12/9999	91120
5377	Hogne	Somme-Leuze	01/01/1900	31/12/9999	91120
5377	Nettinne	Somme-Leuze	01/01/1900	31/12/9999	91120
5377	Noiseux	Somme-Leuze	01/01/1900	31/12/9999	91120
5377	Sinsin	Somme-Leuze	01/01/1900	31/12/9999	91120
5377	Somme-Leuze	Somme-Leuze	01/01/1900	31/12/9999	91120
5377	Waillet	Somme-Leuze	01/01/1900	31/12/9999	91120
5380	Bierwart	Fernelmont	01/01/1900	31/12/9999	92138
5380	Cortil-Wodon	Fernelmont	01/01/1900	31/12/9999	92138
5380	Fernelmont	Fernelmont	01/01/1900	31/12/9999	92138
5380	Forville	Fernelmont	01/01/1900	31/12/9999	92138
5380	Franc-Waret	Fernelmont	01/01/1900	31/12/9999	92138
5380	Hemptinne (Fernelmont)	Fernelmont	01/01/1900	31/12/9999	92138
5380	Hingeon	Fernelmont	01/01/1900	31/12/9999	92138
5380	Marchovelette	Fernelmont	01/01/1900	31/12/9999	92138
5380	Noville-les-Bois	Fernelmont	01/01/1900	31/12/9999	92138
5380	Pontillas	Fernelmont	01/01/1900	31/12/9999	92138
5380	Tillier	Fernelmont	01/01/1900	31/12/9999	92138
5500	Anseremme	Dinant	01/01/1900	31/12/9999	91034
5500	Bouvignes-sur-Meuse	Dinant	01/01/1900	31/12/9999	91034
5500	Dinant	Dinant	01/01/1900	31/12/9999	91034
5500	Dréhance	Dinant	01/01/1900	31/12/9999	91034
5500	Falmagne	Dinant	01/01/1900	31/12/9999	91034
5500	Falmignoul	Dinant	01/01/1900	31/12/9999	91034
5500	Furfooz	Dinant	01/01/1900	31/12/9999	91034
5501	Lisogne	Dinant	01/01/1900	31/12/9999	91034
5502	Thynes	Dinant	01/01/1900	31/12/9999	91034
5503	Sorinnes	Dinant	01/01/1900	31/12/9999	91034
5504	Foy-Notre-Dame	Dinant	01/01/1900	31/12/9999	91034
5520	Anthée	Onhaye	01/01/1900	31/12/9999	91103
5520	Onhaye	Onhaye	01/01/1900	31/12/9999	91103
5521	Serville	Onhaye	01/01/1900	31/12/9999	91103
5522	Falaën	Onhaye	01/01/1900	31/12/9999	91103
5523	Sommière	Onhaye	01/01/1900	31/12/9999	91103
5523	Weillen	Onhaye	01/01/1900	31/12/9999	91103
5524	Gerin	Onhaye	01/01/1900	31/12/9999	91103
5530	Dorinne	Yvoir	01/01/1900	31/12/9999	91141
5530	Durnal	Yvoir	01/01/1900	31/12/9999	91141
5530	Evrehailles	Yvoir	01/01/1900	31/12/9999	91141
5530	Godinne	Yvoir	01/01/1900	31/12/9999	91141
5530	Houx	Yvoir	01/01/1900	31/12/9999	91141
5530	Mont (Nam.)	Yvoir	01/01/1900	31/12/9999	91141
5530	Purnode	Yvoir	01/01/1900	31/12/9999	91141
5530	Spontin	Yvoir	01/01/1900	31/12/9999	91141
5530	Yvoir	Yvoir	01/01/1900	31/12/9999	91141
5537	Anhée	Anhée	01/01/1900	31/12/9999	91005

5537	Annevoie-Rouillon	Anhée	01/01/1900	31/12/9999	91005
5537	Bioul	Anhée	01/01/1900	31/12/9999	91005
5537	Denée	Anhée	01/01/1900	31/12/9999	91005
5537	Haut-le-Wastia	Anhée	01/01/1900	31/12/9999	91005
5537	Sosoye	Anhée	01/01/1900	31/12/9999	91005
5537	Warnant	Anhée	01/01/1900	31/12/9999	91005
5540	Hastière	Hastière	01/01/1900	31/12/9999	91142
5540	Hastière-Lavaux	Hastière	01/01/1900	31/12/9999	91142
5540	Hermeton-sur-Meuse	Hastière	01/01/1900	31/12/9999	91142
5540	Waulsort	Hastière	01/01/1900	31/12/9999	91142
5541	Hastière-par-Delà	Hastière	01/01/1900	31/12/9999	91142
5542	Blaimont	Hastière	01/01/1900	31/12/9999	91142
5543	Heer	Hastière	01/01/1900	31/12/9999	91142
5544	Agimont	Hastière	01/01/1900	31/12/9999	91142
5550	Alle	Vresse-sur-Semois	01/01/1900	31/12/9999	91143
5550	Bagimont	Vresse-sur-Semois	01/01/1900	31/12/9999	91143
5550	Bohan	Vresse-sur-Semois	01/01/1900	31/12/9999	91143
5550	Chairière	Vresse-sur-Semois	01/01/1900	31/12/9999	91143
5550	Laforêt	Vresse-sur-Semois	01/01/1900	31/12/9999	91143
5550	Membre	Vresse-sur-Semois	01/01/1900	31/12/9999	91143
5550	Mouzaive	Vresse-sur-Semois	01/01/1900	31/12/9999	91143
5550	Nafraiture	Vresse-sur-Semois	01/01/1900	31/12/9999	91143
5550	Orchimont	Vresse-sur-Semois	01/01/1900	31/12/9999	91143
5550	Pussemanage	Vresse-sur-Semois	01/01/1900	31/12/9999	91143
5550	Sugny	Vresse-sur-Semois	01/01/1900	31/12/9999	91143
5550	Vresse	Vresse-sur-Semois	01/01/1900	31/12/2008	91143
5550	Vresse-sur-Semois	Vresse-sur-Semois	01/01/1900	31/12/9999	91143
5555	Baillamont	Bièvre	01/01/1900	31/12/9999	91015
5555	Bellefontaine (Nam.)	Bièvre	01/01/1900	31/12/9999	91015
5555	Bièvre	Bièvre	01/01/1900	31/12/9999	91015
5555	Cornimont	Bièvre	01/01/1900	31/12/9999	91015
5555	Graide	Bièvre	01/01/1900	31/12/9999	91015
5555	Gros-Fays	Bièvre	01/01/1900	31/12/9999	91015
5555	Monceau-en-Ardenne	Bièvre	01/01/1900	31/12/9999	91015
5555	Naomé	Bièvre	01/01/1900	31/12/9999	91015
5555	Oizy	Bièvre	01/01/1900	31/12/9999	91015
5555	Petit-Fays	Bièvre	01/01/1900	31/12/9999	91015
5560	Ciergnon	Houyet	01/01/1900	31/12/9999	91072
5560	Finnevaux	Houyet	01/01/1900	31/12/9999	91072
5560	Houyet	Houyet	01/01/1900	31/12/9999	91072
5560	Hulsonniaux	Houyet	01/01/1900	31/12/9999	91072
5560	Mesnil-Eglise	Houyet	01/01/1900	31/12/9999	91072
5560	Mesnil-Saint-Blaise	Houyet	01/01/1900	31/12/9999	91072
5561	Celles (Nam.)	Houyet	01/01/1900	31/12/9999	91072
5562	Custinne	Houyet	01/01/1900	31/12/9999	91072
5563	Hour	Houyet	01/01/1900	31/12/9999	91072
5564	Wanlin	Houyet	01/01/1900	31/12/9999	91072
5570	Baronville	Beauraing	01/01/1900	31/12/9999	91013
5570	Beauraing	Beauraing	01/01/1900	31/12/9999	91013
5570	Dion	Beauraing	01/01/1900	31/12/9999	91013
5570	Fellenne	Beauraing	01/01/1900	31/12/9999	91013
5570	Feschaux	Beauraing	01/01/1900	31/12/9999	91013
5570	Honnay	Beauraing	01/01/1900	31/12/9999	91013
5570	Javingue	Beauraing	01/01/1900	31/12/9999	91013
5570	Vonèche	Beauraing	01/01/1900	31/12/9999	91013
5570	Wancennes	Beauraing	01/01/1900	31/12/9999	91013
5570	Winenne	Beauraing	01/01/1900	31/12/9999	91013
5571	Wiesme	Beauraing	01/01/1900	31/12/9999	91013
5572	Focant	Beauraing	01/01/1900	31/12/9999	91013
5573	Martouzin-Neuville	Beauraing	01/01/1900	31/12/9999	91013
5574	Pondrôme	Beauraing	01/01/1900	31/12/9999	91013
5575	Bourseigne-Neuve	Gedinne	01/01/1900	31/12/9999	91054
5575	Bourseigne-Vieille	Gedinne	01/01/1900	31/12/9999	91054

5575	Gedinne	Gedinne	01/01/1900	31/12/9999	91054
5575	Houdremont	Gedinne	01/01/1900	31/12/9999	91054
5575	Louette-Saint-Denis	Gedinne	01/01/1900	31/12/9999	91054
5575	Louette-Saint-Pierre	Gedinne	01/01/1900	31/12/9999	91054
5575	Malvoisin	Gedinne	01/01/1900	31/12/9999	91054
5575	Patignies	Gedinne	01/01/1900	31/12/9999	91054
5575	Rienne	Gedinne	01/01/1900	31/12/9999	91054
5575	Sart-Custinne	Gedinne	01/01/1900	31/12/9999	91054
5575	Vencimont	Gedinne	01/01/1900	31/12/9999	91054
5575	Willerzie	Gedinne	01/01/1900	31/12/9999	91054
5576	Froidfontaine	Beauraing	01/01/1900	31/12/9999	91013
5580	Ave-et-Auffe	Rochefort	01/01/1900	31/12/9999	91114
5580	Buissonville	Rochefort	01/01/1900	31/12/9999	91114
5580	Eprave	Rochefort	01/01/1900	31/12/9999	91114
5580	Han-sur-Lesse	Rochefort	01/01/1900	31/12/9999	91114
5580	Jemelle	Rochefort	01/01/1900	31/12/9999	91114
5580	Lavaux-Sainte-Anne	Rochefort	01/01/1900	31/12/9999	91114
5580	Lessive	Rochefort	01/01/1900	31/12/9999	91114
5580	Mont-Gauthier	Rochefort	01/01/1900	31/12/9999	91114
5580	Rochefort	Rochefort	01/01/1900	31/12/9999	91114
5580	Villers-sur-Lesse	Rochefort	01/01/1900	31/12/9999	91114
5580	Wavreille	Rochefort	01/01/1900	31/12/9999	91114
5590	Achène	Ciney	01/01/1900	31/12/9999	91030
5590	Braibant	Ciney	01/01/1900	31/12/9999	91030
5590	Chevetogne	Ciney	01/01/1900	31/12/9999	91030
5590	Ciney	Ciney	01/01/1900	31/12/9999	91030
5590	Conneux	Ciney	01/01/1900	31/12/9999	91030
5590	Haversin	Ciney	01/01/1900	31/12/9999	91030
5590	Leignon	Ciney	01/01/1900	31/12/9999	91030
5590	Pessoux	Ciney	01/01/1900	31/12/9999	91030
5590	Serinchamps	Ciney	01/01/1900	31/12/9999	91030
5590	Sovet	Ciney	01/01/1900	31/12/9999	91030
5600	Fagnolle	Philippeville	01/01/1900	31/12/9999	93056
5600	Franchimont	Philippeville	01/01/1900	31/12/9999	93056
5600	Jamagne	Philippeville	01/01/1900	31/12/9999	93056
5600	Jamiolle	Philippeville	01/01/1900	31/12/9999	93056
5600	Merlemont	Philippeville	01/01/1900	31/12/9999	93056
5600	Neuville (Philippeville)	Philippeville	01/01/1900	31/12/9999	93056
5600	Omezée	Philippeville	01/01/1900	31/12/9999	93056
5600	Philippeville	Philippeville	01/01/1900	31/12/9999	93056
5600	Roly	Philippeville	01/01/1900	31/12/9999	93056
5600	Romedenne	Philippeville	01/01/1900	31/12/9999	93056
5600	Samart	Philippeville	01/01/1900	31/12/9999	93056
5600	Sart-en-Fagne	Philippeville	01/01/1900	31/12/9999	93056
5600	Sautour	Philippeville	01/01/1900	31/12/9999	93056
5600	Surice	Philippeville	01/01/1900	31/12/9999	93056
5600	Villers-en-Fagne	Philippeville	01/01/1900	31/12/9999	93056
5600	Villers-le-Gambon	Philippeville	01/01/1900	31/12/9999	93056
5600	Vodecée	Philippeville	01/01/1900	31/12/9999	93056
5620	Corenne	Florennes	01/01/1900	31/12/9999	93022
5620	Flavion	Florennes	01/01/1900	31/12/9999	93022
5620	Florennes	Florennes	01/01/1900	31/12/9999	93022
5620	Hemptinne-lez-Florennes	Florennes	01/01/1900	31/12/9999	93022
5620	Morville	Florennes	01/01/1900	31/12/9999	93022
5620	Rosée	Florennes	01/01/1900	31/12/9999	93022
5620	Saint-Aubin	Florennes	01/01/1900	31/12/9999	93022
5621	Hanzinelle	Florennes	01/01/1900	31/12/9999	93022
5621	Hanzinne	Florennes	01/01/1900	31/12/9999	93022
5621	Morialmé	Florennes	01/01/1900	31/12/9999	93022
5621	Thy-le-Bauduin	Florennes	01/01/1900	31/12/9999	93022
5630	Cerfontaine	Cerfontaine	01/01/1900	31/12/9999	93010
5630	Daussois	Cerfontaine	01/01/1900	31/12/9999	93010
5630	Senzeille	Cerfontaine	01/01/1900	31/12/9999	93010

5630	Silenrioux	Cerfontaine	01/01/1900	31/12/9999	93010
5630	Soumoy	Cerfontaine	01/01/1900	31/12/9999	93010
5630	Villers-Deux-Eglises	Cerfontaine	01/01/1900	31/12/9999	93010
5640	Biesme	Mettet	01/01/1900	31/12/9999	92087
5640	Biesmerée	Mettet	01/01/1900	31/12/9999	92087
5640	Graux	Mettet	01/01/1900	31/12/9999	92087
5640	Mettet	Mettet	01/01/1900	31/12/9999	92087
5640	Oret	Mettet	01/01/1900	31/12/9999	92087
5640	Saint-Gérard	Mettet	01/01/1900	31/12/9999	92087
5641	Furnaux	Mettet	01/01/1900	31/12/9999	92087
5644	Ermeton-sur-Biert	Mettet	01/01/1900	31/12/9999	92087
5646	Stave	Mettet	01/01/1900	31/12/9999	92087
5650	Castillon	Walcourt	01/01/1900	31/12/9999	93088
5650	Chastrès	Walcourt	01/01/1900	31/12/9999	93088
5650	Clermont (Nam.)	Walcourt	01/01/1900	31/12/9999	93088
5650	Fontenelle	Walcourt	01/01/1900	31/12/9999	93088
5650	Fraire	Walcourt	01/01/1900	31/12/9999	93088
5650	Pry	Walcourt	01/01/1900	31/12/9999	93088
5650	Vogenée	Walcourt	01/01/1900	31/12/9999	93088
5650	Walcourt	Walcourt	01/01/1900	31/12/9999	93088
5650	Yves-Gomezée	Walcourt	01/01/1900	31/12/9999	93088
5651	Berzée	Walcourt	01/01/1900	31/12/9999	93088
5651	Gourdinne	Walcourt	01/01/1900	31/12/9999	93088
5651	Laneffe	Walcourt	01/01/1900	31/12/9999	93088
5651	Rognée	Walcourt	01/01/1900	31/12/9999	93088
5651	Somzée	Walcourt	01/01/1900	31/12/9999	93088
5651	Tarcienne	Walcourt	01/01/1900	31/12/9999	93088
5651	Thy-le-Château	Walcourt	01/01/1900	31/12/9999	93088
5660	Aublain	Couvin	01/01/1900	31/12/9999	93014
5660	Boussu-en-Fagne	Couvin	01/01/1900	31/12/9999	93014
5660	Brûly	Couvin	01/01/1900	31/12/9999	93014
5660	Brûly-de-Pesche	Couvin	01/01/1900	31/12/9999	93014
5660	Couvin	Couvin	01/01/1900	31/12/9999	93014
5660	Cul-des-Sarts	Couvin	01/01/1900	31/12/9999	93014
5660	Dailly	Couvin	01/01/1900	31/12/9999	93014
5660	Frasnes (Nam.)	Couvin	01/01/1900	31/12/9999	93014
5660	Gonrioux	Couvin	01/01/1900	31/12/9999	93014
5660	Mariembourg	Couvin	01/01/1900	31/12/9999	93014
5660	Pesche	Couvin	01/01/1900	31/12/9999	93014
5660	Petigny	Couvin	01/01/1900	31/12/9999	93014
5660	Petite-Chapelle	Couvin	01/01/1900	31/12/9999	93014
5660	Presgaux	Couvin	01/01/1900	31/12/9999	93014
5670	Dourbes	Viroinval	01/01/1900	31/12/9999	93090
5670	Le Mesnil	Viroinval	01/01/1900	31/12/9999	93090
5670	Mazée	Viroinval	01/01/1900	31/12/9999	93090
5670	Nismes	Viroinval	01/01/1900	31/12/9999	93090
5670	Oignies-en-Thiérache	Viroinval	01/01/1900	31/12/9999	93090
5670	Olloy-sur-Viroin	Viroinval	01/01/1900	31/12/9999	93090
5670	Treignes	Viroinval	01/01/1900	31/12/9999	93090
5670	Vierves-sur-Viroin	Viroinval	01/01/1900	31/12/9999	93090
5670	Viroinval	Viroinval	01/01/1900	31/12/9999	93090
5680	Doische	Doische	01/01/1900	31/12/9999	93018
5680	Gimnée	Doische	01/01/1900	31/12/9999	93018
5680	Gochenée	Doische	01/01/1900	31/12/9999	93018
5680	Matagne-la-Grande	Doische	01/01/1900	31/12/9999	93018
5680	Matagne-la-Petite	Doische	01/01/1900	31/12/9999	93018
5680	Niverlée	Doische	01/01/1900	31/12/9999	93018
5680	Romerée	Doische	01/01/1900	31/12/9999	93018
5680	Soulme	Doische	01/01/1900	31/12/9999	93018
5680	Vaucelles	Doische	01/01/1900	31/12/9999	93018
5680	Vodelée	Doische	01/01/1900	31/12/9999	93018
6000	Charleroi	Charleroi	01/01/1900	31/12/9999	52011
6001	Marcinelle	Charleroi	01/01/1900	31/12/9999	52011

6010	Couillet	Charleroi	01/01/1900	31/12/9999	52011
6020	Dampremy	Charleroi	01/01/1900	31/12/9999	52011
6030	Goutroux	Charleroi	01/01/1900	31/12/9999	52011
6030	Marchienne-au-Pont	Charleroi	01/01/1900	31/12/9999	52011
6031	Monceau-sur-Sambre	Charleroi	01/01/1900	31/12/9999	52011
6032	Mont-sur-Marchienne	Charleroi	01/01/1900	31/12/9999	52011
6040	Jumet (Charleroi)	Charleroi	01/01/1900	31/12/9999	52011
6041	Gosselies	Charleroi	01/01/1900	31/12/9999	52011
6042	Lodelinsart	Charleroi	01/01/1900	31/12/9999	52011
6043	Ransart	Charleroi	01/01/1900	31/12/9999	52011
6044	Roux	Charleroi	01/01/1900	31/12/9999	52011
6060	Gilly (Charleroi)	Charleroi	01/01/1900	31/12/9999	52011
6061	Montignies-sur-Sambre	Charleroi	01/01/1900	31/12/9999	52011
6110	Montigny-le-Tilleul	Montigny-le-Tilleul	01/01/1900	31/12/9999	52048
6111	Landelies	Montigny-le-Tilleul	01/01/1900	31/12/9999	52048
6120	Cour-sur-Heure	Ham-sur-Heure-Nalinnes	01/01/1900	31/12/9999	56086
6120	Ham-sur-Heure	Ham-sur-Heure-Nalinnes	01/01/1900	31/12/9999	56086
6120	Ham-sur-Heure-Nalinnes	Ham-sur-Heure-Nalinnes	01/01/1900	31/12/9999	56086
6120	Jamioulx	Ham-sur-Heure-Nalinnes	01/01/1900	31/12/9999	56086
6120	Marbaix (Ht.)	Ham-sur-Heure-Nalinnes	01/01/1900	31/12/9999	56086
6120	Nalinnes	Ham-sur-Heure-Nalinnes	01/01/1900	31/12/9999	56086
6140	Fontaine-l'Evêque	Fontaine-l'Evêque	01/01/1900	31/12/9999	52022
6141	Forchies-la-Marche	Fontaine-l'Evêque	01/01/1900	31/12/9999	52022
6142	Leernes	Fontaine-l'Evêque	01/01/1900	31/12/9999	52022
6150	Anderlues	Anderlues	01/01/1900	31/12/9999	56001
6180	Courcelles	Courcelles	01/01/1900	31/12/9999	52015
6181	Gouy-lez-Pléton	Courcelles	01/01/1900	31/12/9999	52015
6182	Souvret	Courcelles	01/01/1900	31/12/9999	52015
6183	Trazegnies	Courcelles	01/01/1900	31/12/9999	52015
6200	Bouffioulx	Châtelet	01/01/1900	31/12/9999	52012
6200	Châtelet	Châtelet	01/01/1900	31/12/9999	52012
6200	Châtelineau	Châtelet	01/01/1900	31/12/9999	52012
6210	Frasnes-lez-Gosselies	Les Bons Villers	01/01/1900	31/12/9999	52075
6210	Les Bons Villers	Les Bons Villers	01/01/1900	31/12/9999	52075
6210	Rèves	Les Bons Villers	01/01/1900	31/12/9999	52075
6210	Villers-Perwin	Les Bons Villers	01/01/1900	31/12/9999	52075
6210	Wayaux	Les Bons Villers	01/01/1900	31/12/9999	52075
6211	Mellet	Les Bons Villers	01/01/1900	31/12/9999	52075
6220	Fleurus	Fleurus	01/01/1900	31/12/9999	52021
6220	Heppignies	Fleurus	01/01/1900	31/12/9999	52021
6220	Lambusart	Fleurus	01/01/1900	31/12/9999	52021
6220	Wangenies	Fleurus	01/01/1900	31/12/9999	52021
6221	Saint-Amand	Fleurus	01/01/1900	31/12/9999	52021
6222	Brye	Fleurus	01/01/1900	31/12/9999	52021
6223	Wagnelée	Fleurus	01/01/1900	31/12/9999	52021
6224	Wanfercée-Baulet	Fleurus	01/01/1900	31/12/9999	52021
6230	Buzet	Pont-à-Celles	01/01/1900	31/12/9999	52055
6230	Obaix	Pont-à-Celles	01/01/1900	31/12/9999	52055
6230	Pont-à-Celles	Pont-à-Celles	01/01/1900	31/12/9999	52055
6230	Thiméon	Pont-à-Celles	01/01/1900	31/12/9999	52055
6230	Viesville	Pont-à-Celles	01/01/1900	31/12/9999	52055
6238	Liberchies	Pont-à-Celles	01/01/1900	31/12/9999	52055
6238	Luttre	Pont-à-Celles	01/01/1900	31/12/9999	52055
6240	Farciennes	Farciennes	01/01/1900	31/12/9999	52018
6240	Pironchamps	Farciennes	01/01/1900	31/12/9999	52018
6250	Aiseau	Aiseau-Presles	01/01/1900	31/12/9999	52074
6250	Aiseau-Presles	Aiseau-Presles	01/01/1900	31/12/9999	52074
6250	Pont-de-Loup	Aiseau-Presles	01/01/1900	31/12/9999	52074
6250	Presles	Aiseau-Presles	01/01/1900	31/12/9999	52074
6250	Roselies	Aiseau-Presles	01/01/1900	31/12/9999	52074
6280	Acoz	Gerpinnes	01/01/1900	31/12/9999	52025
6280	Gerpinnes	Gerpinnes	01/01/1900	31/12/9999	52025
6280	Gougnyes	Gerpinnes	01/01/1900	31/12/9999	52025

6280	Joncret	Gerpinnes	01/01/1900	31/12/9999	52025
6280	Loverval	Gerpinnes	01/01/1900	31/12/9999	52025
6280	Villers-Poterie	Gerpinnes	01/01/1900	31/12/9999	52025
6440	Boussu-lez-Walcourt	Froidchapelle	01/01/1900	31/12/9999	56029
6440	Fourbechies	Froidchapelle	01/01/1900	31/12/9999	56029
6440	Froidchapelle	Froidchapelle	01/01/1900	31/12/9999	56029
6440	Vergnies	Froidchapelle	01/01/1900	31/12/9999	56029
6441	Erpion	Froidchapelle	01/01/1900	31/12/9999	56029
6460	Baillèvre	Chimay	01/01/1900	31/12/9999	56016
6460	Chimay	Chimay	01/01/1900	31/12/9999	56016
6460	Robechies	Chimay	01/01/1900	31/12/9999	56016
6460	Saint-Remy (Ht.)	Chimay	01/01/1900	31/12/9999	56016
6460	Salles	Chimay	01/01/1900	31/12/9999	56016
6460	Villers-la-Tour	Chimay	01/01/1900	31/12/9999	56016
6461	Virelles	Chimay	01/01/1900	31/12/9999	56016
6462	Vaux-lez-Chimay	Chimay	01/01/1900	31/12/9999	56016
6463	Lompret	Chimay	01/01/1900	31/12/9999	56016
6464	Baileux	Chimay	01/01/1900	31/12/9999	56016
6464	Bourlers	Chimay	01/01/1900	31/12/9999	56016
6464	Forges	Chimay	01/01/1900	31/12/9999	56016
6464	l'Escaillère	Chimay	01/01/1900	31/12/9999	56016
6464	Rièzes	Chimay	01/01/1900	31/12/9999	56016
6470	Grandrieu	Sivry-Rance	01/01/1900	31/12/9999	56088
6470	Montbliart	Sivry-Rance	01/01/1900	31/12/9999	56088
6470	Rance	Sivry-Rance	01/01/1900	31/12/9999	56088
6470	Sautin	Sivry-Rance	01/01/1900	31/12/9999	56088
6470	Sivry	Sivry-Rance	01/01/1900	31/12/9999	56088
6470	Sivry-Rance	Sivry-Rance	01/01/1900	31/12/9999	56088
6500	Barbençon	Beaumont	01/01/1900	31/12/9999	56005
6500	Beaumont	Beaumont	01/01/1900	31/12/9999	56005
6500	Leugnies	Beaumont	01/01/1900	31/12/9999	56005
6500	Leval-Chaudeville	Beaumont	01/01/1900	31/12/9999	56005
6500	Renlies	Beaumont	01/01/1900	31/12/9999	56005
6500	Solre-Saint-Géry	Beaumont	01/01/1900	31/12/9999	56005
6500	Thirimont	Beaumont	01/01/1900	31/12/9999	56005
6511	Strée (Ht.)	Beaumont	01/01/1900	31/12/9999	56005
6530	Leers-et-Fosteau	Thuin	01/01/1900	31/12/9999	56078
6530	Thuin	Thuin	01/01/1900	31/12/9999	56078
6531	Biesme-sous-Thuin	Thuin	01/01/1900	31/12/9999	56078
6532	Ragnies	Thuin	01/01/1900	31/12/9999	56078
6533	Biercée	Thuin	01/01/1900	31/12/9999	56078
6534	Gozée	Thuin	01/01/1900	31/12/9999	56078
6536	Donstiennes	Thuin	01/01/1900	31/12/9999	56078
6536	Thuillies	Thuin	01/01/1900	31/12/9999	56078
6540	Lobbès	Lobbès	01/01/1900	31/12/9999	56044
6540	Mont-Sainte-Geneviève	Lobbès	01/01/1900	31/12/9999	56044
6542	Sars-la-Buissière	Lobbès	01/01/1900	31/12/9999	56044
6543	Bienne-lez-Happart	Lobbès	01/01/1900	31/12/9999	56044
6560	Bersillies-l'Abbaye	Erquelinnes	01/01/1900	31/12/9999	56022
6560	Erquelinnes	Erquelinnes	01/01/1900	31/12/9999	56022
6560	Grand-Reng	Erquelinnes	01/01/1900	31/12/9999	56022
6560	Hantes-Wihéries	Erquelinnes	01/01/1900	31/12/9999	56022
6560	Montignies-Saint-Christophe	Erquelinnes	01/01/1900	31/12/9999	56022
6560	Solre-sur-Sambre	Erquelinnes	01/01/1900	31/12/9999	56022
6567	Fontaine-Valmont	Merbes-le-Château	01/01/1900	31/12/9999	56049
6567	Labuissière	Merbes-le-Château	01/01/1900	31/12/9999	56049
6567	Merbes-le-Château	Merbes-le-Château	01/01/1900	31/12/9999	56049
6567	Merbes-Sainte-Marie	Merbes-le-Château	01/01/1900	31/12/9999	56049
6590	Momignies	Momignies	01/01/1900	31/12/9999	56051
6591	Macon	Momignies	01/01/1900	31/12/9999	56051
6592	Monceau-lmbrechies	Momignies	01/01/1900	31/12/9999	56051
6593	Macquenoise	Momignies	01/01/1900	31/12/9999	56051
6594	Beauwelz	Momignies	01/01/1900	31/12/9999	56051

6596	Forge-Philippe	Momignies	01/01/1900	31/12/9999	56051
6596	Seloignes	Momignies	01/01/1900	31/12/9999	56051
6600	Bastenaken	Bastenaken	01/01/1900	31/12/9999	82003
6600	Longvilly	Bastenaken	01/01/1900	31/12/9999	82003
6600	Noville (Lux.)	Bastenaken	01/01/1900	31/12/9999	82003
6600	Villers-la-Bonne-Eau	Bastenaken	01/01/1900	31/12/9999	82003
6600	Wardin	Bastenaken	01/01/1900	31/12/9999	82003
6630	Martelange	Martelange	01/01/1900	31/12/9999	81013
6637	Fauvillers	Fauvillers	01/01/1900	31/12/9999	82009
6637	Hollange	Fauvillers	01/01/1900	31/12/9999	82009
6637	Tintange	Fauvillers	01/01/1900	31/12/9999	82009
6640	Hompré	Vaux-sur-Sûre	01/01/1900	31/12/9999	82036
6640	Morhet	Vaux-sur-Sûre	01/01/1900	31/12/9999	82036
6640	Nives	Vaux-sur-Sûre	01/01/1900	31/12/9999	82036
6640	Sibret	Vaux-sur-Sûre	01/01/1900	31/12/9999	82036
6640	Vaux-lez-Rosières	Vaux-sur-Sûre	01/01/1900	31/12/9999	82036
6640	Vaux-sur-Sûre	Vaux-sur-Sûre	01/01/1900	31/12/9999	82036
6642	Juseret	Vaux-sur-Sûre	01/01/1900	31/12/9999	82036
6660	Houffalize	Houffalize	01/01/1900	31/12/9999	82014
6660	Nadrin	Houffalize	01/01/1900	31/12/9999	82014
6661	Mont (Lux.)	Houffalize	01/01/1900	31/12/9999	82014
6661	Tailles	Houffalize	01/01/1900	31/12/9999	82014
6662	Tavigny	Houffalize	01/01/1900	31/12/9999	82014
6663	Mabompré	Houffalize	01/01/1900	31/12/9999	82014
6666	Wibrin	Houffalize	01/01/1900	31/12/9999	82014
6670	Gouvy	Gouvy	01/01/1900	31/12/9999	82037
6670	Limerlé	Gouvy	01/01/1900	31/12/9999	82037
6671	Bovigny	Gouvy	01/01/1900	31/12/9999	82037
6672	Beho	Gouvy	01/01/1900	31/12/9999	82037
6673	Cherain	Gouvy	01/01/1900	31/12/9999	82037
6674	Montleban	Gouvy	01/01/1900	31/12/9999	82037
6680	Amberloup	Sainte-Ode	01/01/1900	31/12/9999	82038
6680	Sainte-Ode	Sainte-Ode	01/01/1900	31/12/9999	82038
6680	Tillet	Sainte-Ode	01/01/1900	31/12/9999	82038
6681	Lavacherie	Sainte-Ode	01/01/1900	31/12/9999	82038
6686	Flamierge	Bertogne	01/01/1900	31/12/9999	82005
6687	Bertogne	Bertogne	01/01/1900	31/12/9999	82005
6688	Longchamps (Lux.)	Bertogne	01/01/1900	31/12/9999	82005
6690	Bihain	Vielsalm	01/01/1900	31/12/9999	82032
6690	Vielsalm	Vielsalm	01/01/1900	31/12/9999	82032
6692	Petit-Thier	Vielsalm	01/01/1900	31/12/9999	82032
6698	Grand-Halleux	Vielsalm	01/01/1900	31/12/9999	82032
6700	Aarlen	Aarlen	01/01/1900	31/12/9999	81001
6700	Bonnert	Aarlen	01/01/1900	31/12/9999	81001
6700	Heinsch	Aarlen	01/01/1900	31/12/9999	81001
6700	Toernich	Aarlen	01/01/1900	31/12/9999	81001
6704	Guirsch	Aarlen	01/01/1900	31/12/9999	81001
6706	Autelbas	Aarlen	01/01/1900	31/12/9999	81001
6717	Attert	Attert	01/01/1900	31/12/9999	81003
6717	Nobressart	Attert	01/01/1900	31/12/9999	81003
6717	Nothomb	Attert	01/01/1900	31/12/9999	81003
6717	Thiaumont	Attert	01/01/1900	31/12/9999	81003
6717	Tontelange	Attert	01/01/1900	31/12/9999	81003
6720	Habay	Habay	01/01/1900	31/12/9999	85046
6720	Habay-la-Neuve	Habay	01/01/1900	31/12/9999	85046
6720	Hachy	Habay	01/01/1900	31/12/9999	85046
6721	Anlier	Habay	01/01/1900	31/12/9999	85046
6723	Habay-la-Vieille	Habay	01/01/1900	31/12/9999	85046
6724	Houdemont	Habay	01/01/1900	31/12/9999	85046
6724	Rulles	Habay	01/01/1900	31/12/9999	85046
6730	Bellefontaine (Lux.)	Tintigny	01/01/1900	31/12/9999	85039
6730	Rossignol	Tintigny	01/01/1900	31/12/9999	85039
6730	Saint-Vincent	Tintigny	01/01/1900	31/12/9999	85039

6730	Tintigny	Tintigny	01/01/1900	31/12/9999	85039
6740	Etalle	Etalle	01/01/1900	31/12/9999	85009
6740	Sainte-Marie-sur-Semois	Etalle	01/01/1900	31/12/9999	85009
6740	Villers-sur-Semois	Etalle	01/01/1900	31/12/9999	85009
6741	Vance	Etalle	01/01/1900	31/12/9999	85009
6742	Chantemelle	Etalle	01/01/1900	31/12/9999	85009
6743	Buzenol	Etalle	01/01/1900	31/12/9999	85009
6747	Châtillon	Saint-Léger (Lux.)	01/01/1900	31/12/9999	85034
6747	Meix-le-Tige	Saint-Léger (Lux.)	01/01/1900	31/12/9999	85034
6747	Saint-Léger (Lux.)	Saint-Léger (Lux.)	01/01/1900	31/12/9999	85034
6750	Musson	Musson	01/01/1900	31/12/9999	85026
6750	Mussy-la-Ville	Musson	01/01/1900	31/12/9999	85026
6750	Signeulx	Musson	01/01/1900	31/12/9999	85026
6760	Bleid	Virton	01/01/1900	31/12/9999	85045
6760	Ethe	Virton	01/01/1900	31/12/9999	85045
6760	Ruette	Virton	01/01/1900	31/12/9999	85045
6760	Virton	Virton	01/01/1900	31/12/9999	85045
6761	Latour	Virton	01/01/1900	31/12/9999	85045
6762	Saint-Mard	Virton	01/01/1900	31/12/9999	85045
6767	Dampicourt	Rouvroy	01/01/1900	31/12/9999	85047
6767	Harnoncourt	Rouvroy	01/01/1900	31/12/9999	85047
6767	Lamorteau	Rouvroy	01/01/1900	31/12/9999	85047
6767	Rouvroy	Rouvroy	01/01/1900	31/12/9999	85047
6767	Torgny	Rouvroy	01/01/1900	31/12/9999	85047
6769	Gérouville	Meix-devant-Virton	01/01/1900	31/12/9999	85024
6769	Meix-devant-Virton	Meix-devant-Virton	01/01/1900	31/12/9999	85024
6769	Robelmont	Meix-devant-Virton	01/01/1900	31/12/9999	85024
6769	Sommethonne	Meix-devant-Virton	01/01/1900	31/12/9999	85024
6769	Villers-la-Loue	Meix-devant-Virton	01/01/1900	31/12/9999	85024
6780	Hondelange	Messancy	01/01/1900	31/12/9999	81015
6780	Messancy	Messancy	01/01/1900	31/12/9999	81015
6780	Wolkrange	Messancy	01/01/1900	31/12/9999	81015
6781	Sélange	Messancy	01/01/1900	31/12/9999	81015
6782	Habergy	Messancy	01/01/1900	31/12/9999	81015
6790	Aubange	Aubange	01/01/1900	31/12/9999	81004
6791	Athus	Aubange	01/01/1900	31/12/9999	81004
6792	Halanzey	Aubange	01/01/1900	31/12/9999	81004
6792	Rachecourt	Aubange	01/01/1900	31/12/9999	81004
6800	Bras	Libramont-Chevigny	01/01/1900	31/12/9999	84077
6800	Freux	Libramont-Chevigny	01/01/1900	31/12/9999	84077
6800	Libramont	Libramont-Chevigny	01/01/1900	31/12/2008	84077
6800	Libramont-Chevigny	Libramont-Chevigny	01/01/1900	31/12/9999	84077
6800	Moircy	Libramont-Chevigny	01/01/1900	31/12/9999	84077
6800	Recogne	Libramont-Chevigny	01/01/1900	31/12/9999	84077
6800	Remagne	Libramont-Chevigny	01/01/1900	31/12/9999	84077
6800	Saint-Pierre	Libramont-Chevigny	01/01/1900	31/12/9999	84077
6800	Sainte-Marie-Chevigny	Libramont-Chevigny	01/01/1900	31/12/9999	84077
6810	Chiny	Chiny	01/01/1900	31/12/9999	85007
6810	Izel	Chiny	01/01/1900	31/12/9999	85007
6810	Jamoigne	Chiny	01/01/1900	31/12/9999	85007
6811	Les Bulles	Chiny	01/01/1900	31/12/9999	85007
6812	Suxy	Chiny	01/01/1900	31/12/9999	85007
6813	Termes	Chiny	01/01/1900	31/12/9999	85007
6820	Florenville	Florenville	01/01/1900	31/12/9999	85011
6820	Fontenoille	Florenville	01/01/1900	31/12/9999	85011
6820	Muno	Florenville	01/01/1900	31/12/9999	85011
6820	Sainte-Cécile	Florenville	01/01/1900	31/12/9999	85011
6821	Lacuisine	Florenville	01/01/1900	31/12/9999	85011
6823	Villers-devant-Orval	Florenville	01/01/1900	31/12/9999	85011
6824	Chassepierre	Florenville	01/01/1900	31/12/9999	85011
6830	Bouillon	Bouillon	01/01/1900	31/12/9999	84010
6830	Les Hayons	Bouillon	01/01/1900	31/12/9999	84010
6830	Poupehan	Bouillon	01/01/1900	31/12/9999	84010



6830	Rochehaut	Bouillon	01/01/1900	31/12/9999	84010
6831	Noirefontaine	Bouillon	01/01/1900	31/12/9999	84010
6832	Sensenruth	Bouillon	01/01/1900	31/12/9999	84010
6833	Ucimont	Bouillon	01/01/1900	31/12/9999	84010
6833	Vivy	Bouillon	01/01/1900	31/12/9999	84010
6834	Bellevaux	Bouillon	01/01/1900	31/12/9999	84010
6836	Dohan	Bouillon	01/01/1900	31/12/9999	84010
6838	Corbion	Bouillon	01/01/1900	31/12/9999	84010
6840	Grandvoir	Neufchâteau	01/01/1900	31/12/9999	84043
6840	Grapfontaine	Neufchâteau	01/01/1900	31/12/9999	84043
6840	Hamipré	Neufchâteau	01/01/1900	31/12/9999	84043
6840	Longlier	Neufchâteau	01/01/1900	31/12/9999	84043
6840	Neufchâteau	Neufchâteau	01/01/1900	31/12/9999	84043
6840	Tournay	Neufchâteau	01/01/1900	31/12/9999	84043
6850	Carlsbourg	Paliseul	01/01/1900	31/12/9999	84050
6850	Offagne	Paliseul	01/01/1900	31/12/9999	84050
6850	Paliseul	Paliseul	01/01/1900	31/12/9999	84050
6851	Nollevaux	Paliseul	01/01/1900	31/12/9999	84050
6852	Maissin	Paliseul	01/01/1900	31/12/9999	84050
6852	Opont	Paliseul	01/01/1900	31/12/9999	84050
6853	Framont	Paliseul	01/01/1900	31/12/9999	84050
6856	Fays-les-Veneurs	Paliseul	01/01/1900	31/12/9999	84050
6860	Assenois	Léglise	01/01/1900	31/12/9999	84033
6860	Ebly	Léglise	01/01/1900	31/12/9999	84033
6860	Léglise	Léglise	01/01/1900	31/12/9999	84033
6860	Mellier	Léglise	01/01/1900	31/12/9999	84033
6860	Witry	Léglise	01/01/1900	31/12/9999	84033
6870	Arville	Saint-Hubert	01/01/1900	31/12/9999	84059
6870	Awenne	Saint-Hubert	01/01/1900	31/12/9999	84059
6870	Hatrival	Saint-Hubert	01/01/1900	31/12/9999	84059
6870	Mirwart	Saint-Hubert	01/01/1900	31/12/9999	84059
6870	Saint-Hubert	Saint-Hubert	01/01/1900	31/12/9999	84059
6870	Vesqueville	Saint-Hubert	01/01/1900	31/12/9999	84059
6880	Auby-sur-Semois	Bertrix	01/01/1900	31/12/9999	84009
6880	Bertrix	Bertrix	01/01/1900	31/12/9999	84009
6880	Cugnon	Bertrix	01/01/1900	31/12/9999	84009
6880	Jehonville	Bertrix	01/01/1900	31/12/9999	84009
6880	Orgeo	Bertrix	01/01/1900	31/12/9999	84009
6887	Herbeumont	Herbeumont	01/01/1900	31/12/9999	84029
6887	Saint-Médard	Herbeumont	01/01/1900	31/12/9999	84029
6887	Straimont	Herbeumont	01/01/1900	31/12/9999	84029
6890	Anloy	Libin	01/01/1900	31/12/9999	84035
6890	Libin	Libin	01/01/1900	31/12/9999	84035
6890	Ochamps	Libin	01/01/1900	31/12/9999	84035
6890	Redu	Libin	01/01/1900	31/12/9999	84035
6890	Smuid	Libin	01/01/1900	31/12/9999	84035
6890	Transinne	Libin	01/01/1900	31/12/9999	84035
6890	Villance	Libin	01/01/1900	31/12/9999	84035
6900	Aye	Marche-en-Famenne	01/01/1900	31/12/9999	83034
6900	Hargimont	Marche-en-Famenne	01/01/1900	31/12/9999	83034
6900	Humain	Marche-en-Famenne	01/01/1900	31/12/9999	83034
6900	Marche-en-Famenne	Marche-en-Famenne	01/01/1900	31/12/9999	83034
6900	On	Marche-en-Famenne	01/01/1900	31/12/9999	83034
6900	Roy	Marche-en-Famenne	01/01/1900	31/12/9999	83034
6900	Waha	Marche-en-Famenne	01/01/1900	31/12/9999	83034
6920	Sohier	Wellin	01/01/1900	31/12/9999	84075
6920	Wellin	Wellin	01/01/1900	31/12/9999	84075
6921	Chanly	Wellin	01/01/1900	31/12/9999	84075
6922	Halma	Wellin	01/01/1900	31/12/9999	84075
6924	Lomprez	Wellin	01/01/1900	31/12/9999	84075
6927	Bure	Tellin	01/01/1900	31/12/9999	84068
6927	Grupont	Tellin	01/01/1900	31/12/9999	84068
6927	Resteigne	Tellin	01/01/1900	31/12/9999	84068

6927	Tellin	Tellin	01/01/1900	31/12/9999	84068
6929	Daverdisse	Daverdisse	01/01/1900	31/12/9999	84016
6929	Gembes	Daverdisse	01/01/1900	31/12/9999	84016
6929	Haut-Fays	Daverdisse	01/01/1900	31/12/9999	84016
6929	Porcheresse (Lux.)	Daverdisse	01/01/1900	31/12/9999	84016
6940	Barvaux-sur-Ourthe	Durbuy	01/01/1900	31/12/9999	83012
6940	Durbuy	Durbuy	01/01/1900	31/12/9999	83012
6940	Grandhan	Durbuy	01/01/1900	31/12/9999	83012
6940	Septon	Durbuy	01/01/1900	31/12/9999	83012
6940	Wéris	Durbuy	01/01/1900	31/12/9999	83012
6941	Bende	Durbuy	01/01/1900	31/12/9999	83012
6941	Bomal-sur-Ourthe	Durbuy	01/01/1900	31/12/9999	83012
6941	Borlon	Durbuy	01/01/1900	31/12/9999	83012
6941	Heyd	Durbuy	01/01/1900	31/12/9999	83012
6941	Izier	Durbuy	01/01/1900	31/12/9999	83012
6941	Tohogne	Durbuy	01/01/1900	31/12/9999	83012
6941	Villers-Sainte-Gertrude	Durbuy	01/01/1900	31/12/9999	83012
6950	Harsin	Nassogne	01/01/1900	31/12/9999	83040
6950	Nassogne	Nassogne	01/01/1900	31/12/9999	83040
6951	Bande	Nassogne	01/01/1900	31/12/9999	83040
6952	Grune	Nassogne	01/01/1900	31/12/9999	83040
6953	Ambly	Nassogne	01/01/1900	31/12/9999	83040
6953	Forrières	Nassogne	01/01/1900	31/12/9999	83040
6953	Lesterny	Nassogne	01/01/1900	31/12/9999	83040
6953	Masbourg	Nassogne	01/01/1900	31/12/9999	83040
6960	Dochamps	Manhay	01/01/1900	31/12/9999	83055
6960	Grandmenil	Manhay	01/01/1900	31/12/9999	83055
6960	Harre	Manhay	01/01/1900	31/12/9999	83055
6960	Malempré	Manhay	01/01/1900	31/12/9999	83055
6960	Manhay	Manhay	01/01/1900	31/12/9999	83055
6960	Odeigne	Manhay	01/01/1900	31/12/9999	83055
6960	Vaux-Chavanne	Manhay	01/01/1900	31/12/9999	83055
6970	Tenneville	Tenneville	01/01/1900	31/12/9999	83049
6971	Champlon	Tenneville	01/01/1900	31/12/9999	83049
6972	Erneville	Tenneville	01/01/1900	31/12/9999	83049
6980	Beausaint	La Roche-en-Ardenne	01/01/1900	31/12/9999	83031
6980	La Roche-en-Ardenne	La Roche-en-Ardenne	01/01/1900	31/12/9999	83031
6982	Samrée	La Roche-en-Ardenne	01/01/1900	31/12/9999	83031
6983	Ortho	La Roche-en-Ardenne	01/01/1900	31/12/9999	83031
6984	Hives	La Roche-en-Ardenne	01/01/1900	31/12/9999	83031
6986	Halleux	La Roche-en-Ardenne	01/01/1900	31/12/9999	83031
6987	Beffe	Rendeux	01/01/1900	31/12/9999	83044
6987	Hodister	Rendeux	01/01/1900	31/12/9999	83044
6987	Marcourt	Rendeux	01/01/1900	31/12/9999	83044
6987	Rendeux	Rendeux	01/01/1900	31/12/9999	83044
6990	Fronville	Hotton	01/01/1900	31/12/9999	83028
6990	Hampteau	Hotton	01/01/1900	31/12/9999	83028
6990	Hotton	Hotton	01/01/1900	31/12/9999	83028
6990	Marenne	Hotton	01/01/1900	31/12/9999	83028
6997	Amonines	Erezée	01/01/1900	31/12/9999	83013
6997	Erezée	Erezée	01/01/1900	31/12/9999	83013
6997	Mormont	Erezée	01/01/1900	31/12/9999	83013
6997	Soy	Erezée	01/01/1900	31/12/9999	83013
7000	Bergen	Bergen	01/01/1900	31/12/9999	53053
7010	Shape-België		01/01/1900	31/12/9999	
7011	Ghlin	Bergen	01/01/1900	31/12/9999	53053
7012	Flénu	Bergen	01/01/1900	31/12/9999	53053
7012	Jemappes	Bergen	01/01/1900	31/12/9999	53053
7020	Maisières	Bergen	01/01/1900	31/12/9999	53053
7020	Nimy	Bergen	01/01/1900	31/12/9999	53053
7021	Havré	Bergen	01/01/1900	31/12/9999	53053
7022	Harmignies	Bergen	01/01/1900	31/12/9999	53053
7022	Harveng	Bergen	01/01/1900	31/12/9999	53053

7022	Hyon	Bergen	01/01/1900	31/12/9999	53053
7022	Mesvin	Bergen	01/01/1900	31/12/9999	53053
7022	Nouvelles	Bergen	01/01/1900	31/12/9999	53053
7024	Ciply	Bergen	01/01/1900	31/12/9999	53053
7030	Saint-Symphorien	Bergen	01/01/1900	31/12/9999	53053
7031	Villers-Saint-Ghislain	Bergen	01/01/1900	31/12/9999	53053
7032	Spiennes	Bergen	01/01/1900	31/12/9999	53053
7033	Cuesmes	Bergen	01/01/1900	31/12/9999	53053
7034	Obourg	Bergen	01/01/1900	31/12/9999	53053
7034	Saint-Denis (Ht.)	Bergen	01/01/1900	31/12/9999	53053
7040	Asquillies	Quévy	01/01/1900	31/12/9999	53084
7040	Aulnois	Quévy	01/01/1900	31/12/9999	53084
7040	Blaregnies	Quévy	01/01/1900	31/12/9999	53084
7040	Bougnies	Quévy	01/01/1900	31/12/9999	53084
7040	Genly	Quévy	01/01/1900	31/12/9999	53084
7040	Goegnies-Chaussée	Quévy	01/01/1900	31/12/9999	53084
7040	Quévy	Quévy	01/01/1900	31/12/9999	53084
7040	Quévy-le-Grand	Quévy	01/01/1900	31/12/9999	53084
7040	Quévy-le-Petit	Quévy	01/01/1900	31/12/9999	53084
7041	Givry	Quévy	01/01/1900	31/12/9999	53084
7041	Havay	Quévy	01/01/1900	31/12/9999	53084
7050	Erbaut	Jurbeke	01/01/1900	31/12/9999	53044
7050	Erbisoetul	Jurbeke	01/01/1900	31/12/9999	53044
7050	Herchies	Jurbeke	01/01/1900	31/12/9999	53044
7050	Jurbeke	Jurbeke	01/01/1900	31/12/9999	53044
7050	Masnuy-Saint-Jean (Jurbise)	Jurbeke	01/01/1900	31/12/9999	53044
7050	Masnuy-Saint-Pierre	Jurbeke	01/01/1900	31/12/9999	53044
7060	Horrues	Zinnik	01/01/1900	31/12/9999	55040
7060	Zinnik	Zinnik	01/01/1900	31/12/9999	55040
7061	Casteau (Soignies)	Zinnik	01/01/1900	31/12/9999	55040
7061	Thieusies	Zinnik	01/01/1900	31/12/9999	55040
7062	Naast	Zinnik	01/01/1900	31/12/9999	55040
7063	Chaussée-Notre-Dame-Louvignies	Zinnik	01/01/1900	31/12/9999	55040
7063	Neufvilles	Zinnik	01/01/1900	31/12/9999	55040
7070	Gottignies	Le Roeulx	01/01/1900	31/12/9999	55035
7070	Le Roeulx	Le Roeulx	01/01/1900	31/12/9999	55035
7070	Mignault	Le Roeulx	01/01/1900	31/12/9999	55035
7070	Thieu	Le Roeulx	01/01/1900	31/12/9999	55035
7070	Ville-sur-Haine (Le Roeulx)	Le Roeulx	01/01/1900	31/12/9999	55035
7080	Eugies (Frameries)	Frameries	01/01/1900	31/12/9999	53028
7080	Frameries	Frameries	01/01/1900	31/12/9999	53028
7080	La Bouverie	Frameries	01/01/1900	31/12/9999	53028
7080	Noirchain	Frameries	01/01/1900	31/12/9999	53028
7080	Sars-la-Bruyère	Frameries	01/01/1900	31/12/9999	53028
7090	Hennuyères	s Gravenbrakel	01/01/1900	31/12/9999	55004
7090	Henripont	s Gravenbrakel	01/01/1900	31/12/9999	55004
7090	Petit-Roeulx-lez-Braine	s Gravenbrakel	01/01/1900	31/12/9999	55004
7090	Ronquières	s Gravenbrakel	01/01/1900	31/12/9999	55004
7090	s Gravenbrakel	s Gravenbrakel	01/01/1900	31/12/9999	55004
7090	Steenkerque (Ht.)	s Gravenbrakel	01/01/1900	31/12/9999	55004
7100	Haine-Saint-Paul	La Louvière	01/01/1900	31/12/9999	55022
7100	Haine-Saint-Pierre	La Louvière	01/01/1900	31/12/9999	55022
7100	La Louvière	La Louvière	01/01/1900	31/12/9999	55022
7100	Saint-Vaast	La Louvière	01/01/1900	31/12/9999	55022
7100	Trivières	La Louvière	01/01/1900	31/12/9999	55022
7110	Boussoit	La Louvière	01/01/1900	31/12/9999	55022
7110	Houdeng-Aimeries	La Louvière	01/01/1900	31/12/9999	55022
7110	Houdeng-Goegnies (La Louvière)	La Louvière	01/01/1900	31/12/9999	55022
7110	Maurage	La Louvière	01/01/1900	31/12/9999	55022
7110	Strépy-Bracquegnies	La Louvière	01/01/1900	31/12/9999	55022
7120	Croix-lez-Rouveroy	Estinnes	01/01/1900	31/12/9999	56085
7120	Estinnes	Estinnes	01/01/1900	31/12/9999	56085
7120	Estinnes-au-Mont	Estinnes	01/01/1900	31/12/9999	56085

7120	Estinnes-au-Val	Estinnes	01/01/1900	31/12/9999	56085
7120	Fauroeulx	Estinnes	01/01/1900	31/12/9999	56085
7120	Haulchin	Estinnes	01/01/1900	31/12/9999	56085
7120	Peissant	Estinnes	01/01/1900	31/12/9999	56085
7120	Rouveroy (Ht.)	Estinnes	01/01/1900	31/12/9999	56085
7120	Vellereille-le-Sec	Estinnes	01/01/1900	31/12/9999	56085
7120	Vellereille-les-Brayeux	Estinnes	01/01/1900	31/12/9999	56085
7130	Battignies	Binche	01/01/1900	31/12/9999	56011
7130	Binche	Binche	01/01/1900	31/12/9999	56011
7130	Bray	Binche	01/01/1900	31/12/9999	56011
7131	Waudrez	Binche	01/01/1900	31/12/9999	56011
7133	Buvrines	Binche	01/01/1900	31/12/9999	56011
7134	Epinois	Binche	01/01/1900	31/12/9999	56011
7134	Leval-Trahegnies	Binche	01/01/1900	31/12/9999	56011
7134	Péronnes-lez-Binche	Binche	01/01/1900	31/12/9999	56011
7134	Ressaix	Binche	01/01/1900	31/12/9999	56011
7140	Morlanwelz	Morlanwelz	01/01/1900	31/12/9999	56087
7140	Morlanwelz-Mariemont	Morlanwelz	01/01/1900	31/12/9999	56087
7141	Carnières	Morlanwelz	01/01/1900	31/12/9999	56087
7141	Mont-Sainte-Aldegonde	Morlanwelz	01/01/1900	31/12/9999	56087
7160	Chapelle-lez-Herlaimont	Chapelle-lez-Herlaimont	01/01/1900	31/12/9999	52010
7160	Godarville	Chapelle-lez-Herlaimont	01/01/1900	31/12/9999	52010
7160	Piéton	Chapelle-lez-Herlaimont	01/01/1900	31/12/9999	52010
7170	Bellecourt	Manage	01/01/1900	31/12/9999	52043
7170	Bois-d'Haine	Manage	01/01/1900	31/12/9999	52043
7170	Fayt-lez-Manage	Manage	01/01/1900	31/12/9999	52043
7170	La Hestre	Manage	01/01/1900	31/12/9999	52043
7170	Manage	Manage	01/01/1900	31/12/9999	52043
7180	Seneffe	Seneffe	01/01/1900	31/12/9999	52063
7181	Arquennes	Seneffe	01/01/1900	31/12/9999	52063
7181	Familleureux	Seneffe	01/01/1900	31/12/9999	52063
7181	Feluy	Seneffe	01/01/1900	31/12/9999	52063
7181	Petit-Roeulx-lez-Nivelles	Seneffe	01/01/1900	31/12/9999	52063
7190	Ecaussinnes	Ecaussinnes	01/01/1900	31/12/9999	55050
7190	Ecaussinnes-d'Enghien	Ecaussinnes	01/01/1900	31/12/9999	55050
7190	Marche-lez-Ecaussinnes	Ecaussinnes	01/01/1900	31/12/9999	55050
7191	Ecaussinnes-Lalaing	Ecaussinnes	01/01/1900	31/12/9999	55050
7300	Boussu	Boussu	01/01/1900	31/12/9999	53014
7301	Hornu	Boussu	01/01/1900	31/12/9999	53014
7320	Bernissart	Bernissart	01/01/1900	31/12/9999	51009
7321	Blaton	Bernissart	01/01/1900	31/12/9999	51009
7321	Harchies	Bernissart	01/01/1900	31/12/9999	51009
7322	Pommeroeul	Bernissart	01/01/1900	31/12/9999	51009
7322	Ville-Pommeroeul	Bernissart	01/01/1900	31/12/9999	51009
7330	Saint-Ghislain	Saint-Ghislain	01/01/1900	31/12/9999	53070
7331	Baudour	Saint-Ghislain	01/01/1900	31/12/9999	53070
7332	Neufmaison	Saint-Ghislain	01/01/1900	31/12/9999	53070
7332	Sirault	Saint-Ghislain	01/01/1900	31/12/9999	53070
7333	Tertre	Saint-Ghislain	01/01/1900	31/12/9999	53070
7334	Hautrage	Saint-Ghislain	01/01/1900	31/12/9999	53070
7334	Villerot	Saint-Ghislain	01/01/1900	31/12/9999	53070
7340	Colfontaine	Colfontaine	01/01/1900	31/12/9999	53082
7340	Paturages	Colfontaine	01/01/1900	31/12/9999	53082
7340	Warquignies	Colfontaine	01/01/1900	31/12/9999	53082
7340	Wasmes	Colfontaine	01/01/1900	31/12/9999	53082
7350	Hainin	Hensies	01/01/1900	31/12/9999	53039
7350	Hensies	Hensies	01/01/1900	31/12/9999	53039
7350	Montroeuil-sur-Haine	Hensies	01/01/1900	31/12/9999	53039
7350	Thulin	Hensies	01/01/1900	31/12/9999	53039
7370	Blaugies	Dour	01/01/1900	31/12/9999	53020
7370	Dour	Dour	01/01/1900	31/12/9999	53020
7370	Elouges	Dour	01/01/1900	31/12/9999	53020
7370	Wihéries	Dour	01/01/1900	31/12/9999	53020

7380	Baisieux	Quiévrain	01/01/1900	31/12/9999	53068
7380	Quiévrain	Quiévrain	01/01/1900	31/12/9999	53068
7382	Audregnies	Quiévrain	01/01/1900	31/12/9999	53068
7387	Angre	Honnelles	01/01/1900	31/12/9999	53083
7387	Angreau	Honnelles	01/01/1900	31/12/9999	53083
7387	Athis	Honnelles	01/01/1900	31/12/9999	53083
7387	Autreppe	Honnelles	01/01/1900	31/12/9999	53083
7387	Erquennes	Honnelles	01/01/1900	31/12/9999	53083
7387	Fayt-le-Franc	Honnelles	01/01/1900	31/12/9999	53083
7387	Honnelles	Honnelles	01/01/1900	31/12/9999	53083
7387	Marchipont	Honnelles	01/01/1900	31/12/9999	53083
7387	Montignies-sur-Roc	Honnelles	01/01/1900	31/12/9999	53083
7387	Onnezies	Honnelles	01/01/1900	31/12/9999	53083
7387	Roisin	Honnelles	01/01/1900	31/12/9999	53083
7390	Quaregnon	Quaregnon	01/01/1900	31/12/9999	53065
7390	Wasmuel	Quaregnon	01/01/1900	31/12/9999	53065
7500	Doornik	Doornik	01/01/1900	31/12/9999	57081
7500	Ere	Doornik	01/01/1900	31/12/9999	57081
7500	Saint-Maur	Doornik	01/01/1900	31/12/9999	57081
7501	Orcq	Doornik	01/01/1900	31/12/9999	57081
7502	Esplechin	Doornik	01/01/1900	31/12/9999	57081
7503	Froyennes	Doornik	01/01/1900	31/12/9999	57081
7504	Froidmont	Doornik	01/01/1900	31/12/9999	57081
7506	Willemeau	Doornik	01/01/1900	31/12/9999	57081
7520	Ramegnies-Chin	Doornik	01/01/1900	31/12/9999	57081
7520	Templeuve	Doornik	01/01/1900	31/12/9999	57081
7521	Chercq	Doornik	01/01/1900	31/12/9999	57081
7522	Blandain	Doornik	01/01/1900	31/12/9999	57081
7522	Hertain	Doornik	01/01/1900	31/12/9999	57081
7522	Lamain	Doornik	01/01/1900	31/12/9999	57081
7522	Marquain	Doornik	01/01/1900	31/12/9999	57081
7530	Gaurain-Ramecroix (Doornik)	Doornik	01/01/1900	31/12/9999	57081
7531	Havinnes	Doornik	01/01/1900	31/12/9999	57081
7532	Beclers	Doornik	01/01/1900	31/12/9999	57081
7533	Thimougies	Doornik	01/01/1900	31/12/9999	57081
7534	Barry	Doornik	01/01/1900	31/12/9999	57081
7534	Maulde	Doornik	01/01/1900	31/12/9999	57081
7536	Vaulx (Tournai)	Doornik	01/01/1900	31/12/9999	57081
7538	Vezon	Doornik	01/01/1900	31/12/9999	57081
7540	Kain	Doornik	01/01/1900	31/12/9999	57081
7540	Melles	Doornik	01/01/1900	31/12/9999	57081
7540	Quartes	Doornik	01/01/1900	31/12/9999	57081
7540	Rumillies	Doornik	01/01/1900	31/12/9999	57081
7542	Mont-Saint-Aubert	Doornik	01/01/1900	31/12/9999	57081
7543	Mourcourt	Doornik	01/01/1900	31/12/9999	57081
7548	Warchin	Doornik	01/01/1900	31/12/9999	57081
7600	Péruwelz	Péruwelz	01/01/1900	31/12/9999	57064
7601	Roucourt	Péruwelz	01/01/1900	31/12/9999	57064
7602	Bury	Péruwelz	01/01/1900	31/12/9999	57064
7603	Bon-Secours	Péruwelz	01/01/1900	31/12/9999	57064
7604	Baugnies	Péruwelz	01/01/1900	31/12/9999	57064
7604	Braffe	Péruwelz	01/01/1900	31/12/9999	57064
7604	Brasmenil	Péruwelz	01/01/1900	31/12/9999	57064
7604	Callenelle	Péruwelz	01/01/1900	31/12/9999	57064
7604	Wasmes-Audemez-Briffoeil	Péruwelz	01/01/1900	31/12/9999	57064
7608	Wiers	Péruwelz	01/01/1900	31/12/9999	57064
7610	Rumes	Rumes	01/01/1900	31/12/9999	57072
7611	La Glanerie	Rumes	01/01/1900	31/12/9999	57072
7618	Taintignies	Rumes	01/01/1900	31/12/9999	57072
7620	Bléharies	Brunehaut	01/01/1900	31/12/9999	57093
7620	Brunehaut	Brunehaut	01/01/1900	31/12/9999	57093
7620	Guignies	Brunehaut	01/01/1900	31/12/9999	57093
7620	Hollain	Brunehaut	01/01/1900	31/12/9999	57093

7620	Jollain-Merlin	Brunehaut	01/01/1900	31/12/9999	57093
7620	Wez-Velvain	Brunehaut	01/01/1900	31/12/9999	57093
7621	Lesdain	Brunehaut	01/01/1900	31/12/9999	57093
7622	Laplaigne	Brunehaut	01/01/1900	31/12/9999	57093
7623	Rongy	Brunehaut	01/01/1900	31/12/9999	57093
7624	Howardries	Brunehaut	01/01/1900	31/12/9999	57093
7640	Antoing	Antoing	01/01/1900	31/12/9999	57003
7640	Maubray	Antoing	01/01/1900	31/12/9999	57003
7640	Péronnes-lez-Antoing	Antoing	01/01/1900	31/12/9999	57003
7641	Bruyelle	Antoing	01/01/1900	31/12/9999	57003
7642	Calonne	Antoing	01/01/1900	31/12/9999	57003
7643	Fontenoy	Antoing	01/01/1900	31/12/9999	57003
7700	Luingne	Moeskroen	01/01/1900	31/12/9999	54007
7700	Moeskroen	Moeskroen	01/01/1900	31/12/9999	54007
7711	Dottenijs	Moeskroen	01/01/1900	31/12/9999	54007
7712	Herseaux	Moeskroen	01/01/1900	31/12/9999	54007
7730	Bailleul	Estaimpuis	01/01/1900	31/12/9999	57027
7730	Estaimbourg	Estaimpuis	01/01/1900	31/12/9999	57027
7730	Estaimpuis	Estaimpuis	01/01/1900	31/12/9999	57027
7730	Evregnies	Estaimpuis	01/01/1900	31/12/9999	57027
7730	Leers-Nord	Estaimpuis	01/01/1900	31/12/9999	57027
7730	Néchin	Estaimpuis	01/01/1900	31/12/9999	57027
7730	Saint-Léger (Ht.)	Estaimpuis	01/01/1900	31/12/9999	57027
7740	Pecq	Pecq	01/01/1900	31/12/9999	57062
7740	Warcoing	Pecq	01/01/1900	31/12/9999	57062
7742	Hérinnes-lez-Pecq	Pecq	01/01/1900	31/12/9999	57062
7743	Esquelmes	Pecq	01/01/1900	31/12/9999	57062
7743	Obigies	Pecq	01/01/1900	31/12/9999	57062
7750	Amougies	Mont-de-l'Enclus	01/01/1900	31/12/9999	57095
7750	Anseroeul	Mont-de-l'Enclus	01/01/1900	31/12/9999	57095
7750	Mont-de-l'Enclus	Mont-de-l'Enclus	01/01/1900	31/12/9999	57095
7750	Orroir	Mont-de-l'Enclus	01/01/1900	31/12/9999	57095
7750	Russeignies	Mont-de-l'Enclus	01/01/1900	31/12/9999	57095
7760	Celles	Celles	01/01/1900	31/12/9999	57018
7760	Celles (Ht.)	Celles	01/01/1900	31/12/9999	57018
7760	Escanaffles	Celles	01/01/1900	31/12/9999	57018
7760	Molenbaix	Celles	01/01/1900	31/12/9999	57018
7760	Popuelles	Celles	01/01/1900	31/12/9999	57018
7760	Pottes	Celles	01/01/1900	31/12/9999	57018
7760	Velaines	Celles	01/01/1900	31/12/9999	57018
7780	Komen-Waasten	Komen-Waasten	01/01/1900	31/12/9999	54010
7780	Komen	Komen-Waasten	01/01/1900	31/12/9999	54010
7781	Houthem (Komen)	Komen-Waasten	01/01/1900	31/12/9999	54010
7782	Ploegsteert	Komen-Waasten	01/01/1900	31/12/9999	54010
7783	Bizet	Komen-Waasten	01/01/1900	31/12/9999	54010
7784	Neerwaasten	Komen-Waasten	01/01/1900	31/12/9999	54010
7784	Waasten	Komen-Waasten	01/01/1900	31/12/9999	54010
7800	Aat	Aat	01/01/1900	31/12/9999	51004
7800	Lanquesaint	Aat	01/01/1900	31/12/9999	51004
7801	Irchonwelz	Aat	01/01/1900	31/12/9999	51004
7802	Ormeignies	Aat	01/01/1900	31/12/9999	51004
7803	Bouvignies	Aat	01/01/1900	31/12/9999	51004
7804	Ostiches	Aat	01/01/1900	31/12/9999	51004
7804	Rebaix	Aat	01/01/1900	31/12/9999	51004
7810	Maffle	Aat	01/01/1900	31/12/9999	51004
7811	Arbre (Ht.)	Aat	01/01/1900	31/12/9999	51004
7812	Houtaing	Aat	01/01/1900	31/12/9999	51004
7812	Ligne	Aat	01/01/1900	31/12/9999	51004
7812	Mainvault	Aat	01/01/1900	31/12/9999	51004
7812	Moulbaix	Aat	01/01/1900	31/12/9999	51004
7812	Villers-Notre-Dame	Aat	01/01/1900	31/12/9999	51004
7812	Villers-Saint-Amand	Aat	01/01/1900	31/12/9999	51004
7822	Ghislenghien	Aat	01/01/1900	31/12/9999	51004

7822	Isières	Aat	01/01/1900	31/12/9999	51004
7822	Meslin-l'Evêque	Aat	01/01/1900	31/12/9999	51004
7823	Gibecq	Aat	01/01/1900	31/12/9999	51004
7830	Bassilly	Opzullik	01/01/1900	31/12/9999	55039
7830	Fouleng	Opzullik	01/01/1900	31/12/9999	55039
7830	Gondregnies	Opzullik	01/01/1900	31/12/9999	55039
7830	Graty	Opzullik	01/01/1900	31/12/9999	55039
7830	Hellebecq	Opzullik	01/01/1900	31/12/9999	55039
7830	Hoves (Ht.)	Opzullik	01/01/1900	31/12/9999	55039
7830	Opzullik	Opzullik	01/01/1900	31/12/9999	55039
7830	Thoricourt	Opzullik	01/01/1900	31/12/9999	55039
7850	Edingen	Edingen	01/01/1900	31/12/9999	55010
7850	Lettelingen	Edingen	01/01/1900	31/12/9999	55010
7850	Mark	Edingen	01/01/1900	31/12/9999	55010
7860	Lessen	Lessen	01/01/1900	31/12/9999	55023
7861	Papignies	Lessen	01/01/1900	31/12/9999	55023
7861	Wannebecq	Lessen	01/01/1900	31/12/9999	55023
7862	Ogy	Lessen	01/01/1900	31/12/9999	55023
7863	Ghoy	Lessen	01/01/1900	31/12/9999	55023
7864	Deux-Acren	Lessen	01/01/1900	31/12/9999	55023
7866	Bois-de-Lessines	Lessen	01/01/1900	31/12/9999	55023
7866	Ollignies	Lessen	01/01/1900	31/12/9999	55023
7870	Bauffe	Lens	01/01/1900	31/12/9999	53046
7870	Cambron-Saint-Vincent	Lens	01/01/1900	31/12/9999	53046
7870	Lens	Lens	01/01/1900	31/12/9999	53046
7870	Lombise	Lens	01/01/1900	31/12/9999	53046
7870	Montignies-lez-Lens	Lens	01/01/1900	31/12/9999	53046
7880	Vloesberg	Vloesberg	01/01/1900	31/12/9999	51019
7890	Elzele	Elzele	01/01/1900	31/12/9999	51017
7890	Lahamaide	Elzele	01/01/1900	31/12/9999	51017
7890	Wodecq	Elzele	01/01/1900	31/12/9999	51017
7900	Grandmetz	Leuze-en-Hainaut	01/01/1900	31/12/9999	57094
7900	Leuze-en-Hainaut	Leuze-en-Hainaut	01/01/1900	31/12/9999	57094
7901	Thieulain	Leuze-en-Hainaut	01/01/1900	31/12/9999	57094
7903	Blicquy	Leuze-en-Hainaut	01/01/1900	31/12/9999	57094
7903	Chapelle-à-Oie	Leuze-en-Hainaut	01/01/1900	31/12/9999	57094
7903	Chapelle-à-Wattines	Leuze-en-Hainaut	01/01/1900	31/12/9999	57094
7904	Pipaix	Leuze-en-Hainaut	01/01/1900	31/12/9999	57094
7904	Tourpes	Leuze-en-Hainaut	01/01/1900	31/12/9999	57094
7904	Willaupuis	Leuze-en-Hainaut	01/01/1900	31/12/9999	57094
7906	Gallaix	Leuze-en-Hainaut	01/01/1900	31/12/9999	57094
7910	Anvaing	Frasnes-lez-Anvaing	01/01/1900	31/12/9999	51065
7910	Arc-Ainières	Frasnes-lez-Anvaing	01/01/1900	31/12/9999	51065
7910	Arc-Wattripont	Frasnes-lez-Anvaing	01/01/1900	31/12/9999	51065
7910	Cordes	Frasnes-lez-Anvaing	01/01/1900	31/12/9999	51065
7910	Ellignies-lez-Frasnes	Frasnes-lez-Anvaing	01/01/1900	31/12/9999	51065
7910	Forest (Ht.)	Frasnes-lez-Anvaing	01/01/1900	31/12/9999	51065
7910	Frasnes-lez-Anvaing	Frasnes-lez-Anvaing	01/01/1900	31/12/9999	51065
7910	Wattripont	Frasnes-lez-Anvaing	01/01/1900	31/12/9999	51065
7911	Buissenal	Frasnes-lez-Anvaing	01/01/1900	31/12/9999	51065
7911	Frasnes-lez-Buissenal	Frasnes-lez-Anvaing	01/01/1900	31/12/9999	51065
7911	Hacquegnies	Frasnes-lez-Anvaing	01/01/1900	31/12/9999	51065
7911	Herquegies	Frasnes-lez-Anvaing	01/01/1900	31/12/9999	51065
7911	Montroeuil-au-Bois	Frasnes-lez-Anvaing	01/01/1900	31/12/9999	51065
7911	Moustier (Ht.)	Frasnes-lez-Anvaing	01/01/1900	31/12/9999	51065
7911	Oeudeghien	Frasnes-lez-Anvaing	01/01/1900	31/12/9999	51065
7912	Dergneau	Frasnes-lez-Anvaing	01/01/1900	31/12/9999	51065
7912	Saint-Sauveur	Frasnes-lez-Anvaing	01/01/1900	31/12/9999	51065
7940	Brugelette	Brugelette	01/01/1900	31/12/9999	51012
7940	Cambron-Casteau	Brugelette	01/01/1900	31/12/9999	51012
7941	Attre	Brugelette	01/01/1900	31/12/9999	51012
7942	Mévergnies-lez-Lens	Brugelette	01/01/1900	31/12/9999	51012
7943	Gages	Brugelette	01/01/1900	31/12/9999	51012

7950	Chièvres	Chièvres	01/01/1900	31/12/9999	51014
7950	Grosage	Chièvres	01/01/1900	31/12/9999	51014
7950	Huissignies	Chièvres	01/01/1900	31/12/9999	51014
7950	Ladeuze	Chièvres	01/01/1900	31/12/9999	51014
7950	Tongre-Saint-Martin	Chièvres	01/01/1900	31/12/9999	51014
7951	Tongre-Notre-Dame	Chièvres	01/01/1900	31/12/9999	51014
7970	Beloeil	Beloeil	01/01/1900	31/12/9999	51008
7971	Basècles	Beloeil	01/01/1900	31/12/9999	51008
7971	Ramegnies	Beloeil	01/01/1900	31/12/9999	51008
7971	Thumaide	Beloeil	01/01/1900	31/12/9999	51008
7971	Wadelincourt	Beloeil	01/01/1900	31/12/9999	51008
7972	Aubechies	Beloeil	01/01/1900	31/12/9999	51008
7972	Ellignies-Sainte-Anne	Beloeil	01/01/1900	31/12/9999	51008
7972	Quevaucamps	Beloeil	01/01/1900	31/12/9999	51008
7973	Grandglise	Beloeil	01/01/1900	31/12/9999	51008
7973	Stambruges	Beloeil	01/01/1900	31/12/9999	51008
8000	Brugge	Brugge	01/01/1900	31/12/9999	31005
8000	Koolkerke	Brugge	01/01/1900	31/12/9999	31005
8020	Hertsberge	Oostkamp	01/01/1900	31/12/9999	31022
8020	Oostkamp	Oostkamp	01/01/1900	31/12/9999	31022
8020	Ruddervoorde	Oostkamp	01/01/1900	31/12/9999	31022
8020	Waardamme	Oostkamp	01/01/1900	31/12/9999	31022
8200	Sint-Andries	Brugge	01/01/1900	31/12/9999	31005
8200	Sint-Michiels	Brugge	01/01/1900	31/12/9999	31005
8210	Loppem	Zedelgem	01/01/1900	31/12/9999	31040
8210	Veldegem	Zedelgem	01/01/1900	31/12/9999	31040
8210	Zedelgem	Zedelgem	01/01/1900	31/12/9999	31040
8211	Aartrijke	Zedelgem	01/01/1900	31/12/9999	31040
8300	Knokke	Knokke-Heist	01/01/1900	31/12/9999	31043
8300	Knokke-Heist	Knokke-Heist	01/01/1900	31/12/9999	31043
8300	Westkapelle	Knokke-Heist	01/01/1900	31/12/9999	31043
8301	Heist-aan-Zee	Knokke-Heist	01/01/1900	31/12/9999	31043
8301	Ramskapelle (Knokke-Heist)	Knokke-Heist	01/01/1900	31/12/9999	31043
8310	Assebroek	Brugge	01/01/1900	31/12/9999	31005
8310	Sint-Kruis (Brugge)	Brugge	01/01/1900	31/12/9999	31005
8340	Damme	Damme	01/01/1900	31/12/9999	31006
8340	Hoeke	Damme	01/01/1900	31/12/9999	31006
8340	Lapscheure	Damme	01/01/1900	31/12/9999	31006
8340	Moerkerke	Damme	01/01/1900	31/12/9999	31006
8340	Oostkerke (Damme)	Damme	01/01/1900	31/12/9999	31006
8340	Sijsele	Damme	01/01/1900	31/12/9999	31006
8370	Blankenberge	Blankenberge	01/01/1900	31/12/9999	31004
8370	Uitkerke	Blankenberge	01/01/1900	31/12/9999	31004
8377	Houtave	Zuienkerke	01/01/1900	31/12/9999	31042
8377	Meetkerke	Zuienkerke	01/01/1900	31/12/9999	31042
8377	Nieuwmunster	Zuienkerke	01/01/1900	31/12/9999	31042
8377	Zuienkerke	Zuienkerke	01/01/1900	31/12/9999	31042
8380	Dudzele	Brugge	01/01/1900	31/12/9999	31005
8380	Lissewege	Brugge	01/01/1900	31/12/9999	31005
8380	Zeebrugge	Brugge	01/01/1900	31/12/9999	31005
8400	Oostende	Oostende	01/01/1900	31/12/9999	35013
8400	Stene	Oostende	01/01/1900	31/12/9999	35013
8400	Zandvoorde (Oostende)	Oostende	01/01/1900	31/12/9999	35013
8420	De Haan	De Haan	01/01/1900	31/12/9999	35029
8420	Klemskerke	De Haan	01/01/1900	31/12/9999	35029
8420	Wenduine	De Haan	01/01/1900	31/12/9999	35029
8421	Vlissegem	De Haan	01/01/1900	31/12/9999	35029
8430	Middelkerke	Middelkerke	01/01/1900	31/12/9999	35011
8431	Wilskerke	Middelkerke	01/01/1900	31/12/9999	35011
8432	Leffinge	Middelkerke	01/01/1900	31/12/9999	35011
8433	Mannekensvere	Middelkerke	01/01/1900	31/12/9999	35011
8433	Schore	Middelkerke	01/01/1900	31/12/9999	35011
8433	Sint-Pieters-Kapelle (W.-VI.)	Middelkerke	01/01/1900	31/12/9999	35011



8433	Slijpe	Middelkerke	01/01/1900	31/12/9999	35011
8433	Spermalie	Middelkerke	01/01/1900	31/12/9999	35011
8434	Lombardsijde	Middelkerke	01/01/1900	31/12/9999	35011
8434	Westende	Middelkerke	01/01/1900	31/12/9999	35011
8450	Bredene	Bredene	01/01/1900	31/12/9999	35002
8460	Ettelgem	Oudenburg	01/01/1900	31/12/9999	35014
8460	Oudenburg	Oudenburg	01/01/1900	31/12/9999	35014
8460	Roksem	Oudenburg	01/01/1900	31/12/9999	35014
8460	Westkerke	Oudenburg	01/01/1900	31/12/9999	35014
8470	Gistel	Gistel	01/01/1900	31/12/9999	35005
8470	Moere	Gistel	01/01/1900	31/12/9999	35005
8470	Snaaskerke	Gistel	01/01/1900	31/12/9999	35005
8470	Zevokote	Gistel	01/01/1900	31/12/9999	35005
8480	Bekegem	Ichtegem	01/01/1900	31/12/9999	35006
8480	Eernegem	Ichtegem	01/01/1900	31/12/9999	35006
8480	Ichtegem	Ichtegem	01/01/1900	31/12/9999	35006
8490	Jabbeke	Jabbeke	01/01/1900	31/12/9999	31012
8490	Snellegem	Jabbeke	01/01/1900	31/12/9999	31012
8490	Stalhille	Jabbeke	01/01/1900	31/12/9999	31012
8490	Varsenare	Jabbeke	01/01/1900	31/12/9999	31012
8490	Zerkegem	Jabbeke	01/01/1900	31/12/9999	31012
8500	Kortrijk	Kortrijk	01/01/1900	31/12/9999	34022
8501	Bissegem	Kortrijk	01/01/1900	31/12/9999	34022
8501	Heule	Kortrijk	01/01/1900	31/12/9999	34022
8510	Bellegem	Kortrijk	01/01/1900	31/12/9999	34022
8510	Koogem	Kortrijk	01/01/1900	31/12/9999	34022
8510	Marke (Kortrijk)	Kortrijk	01/01/1900	31/12/9999	34022
8510	Rollegem	Kortrijk	01/01/1900	31/12/9999	34022
8511	Aalbeke	Kortrijk	01/01/1900	31/12/9999	34022
8520	Kuurne	Kuurne	01/01/1900	31/12/9999	34023
8530	Harelbeke	Harelbeke	01/01/1900	31/12/9999	34013
8531	Bavikhove	Harelbeke	01/01/1900	31/12/9999	34013
8531	Hulste	Harelbeke	01/01/1900	31/12/9999	34013
8540	Deerlijk	Deerlijk	01/01/1900	31/12/9999	34009
8550	Zwevegem	Zwevegem	01/01/1900	31/12/9999	34042
8551	Heestert	Zwevegem	01/01/1900	31/12/9999	34042
8552	Moen	Zwevegem	01/01/1900	31/12/9999	34042
8553	Otegem	Zwevegem	01/01/1900	31/12/9999	34042
8554	Sint-Denijs	Zwevegem	01/01/1900	31/12/9999	34042
8560	Gullegem	Wevelgem	01/01/1900	31/12/9999	34041
8560	Moorsele	Wevelgem	01/01/1900	31/12/9999	34041
8560	Wevelgem	Wevelgem	01/01/1900	31/12/9999	34041
8570	Anzegem	Anzegem	01/01/1900	31/12/9999	34002
8570	Gijzelbrechtegem	Anzegem	01/01/1900	31/12/9999	34002
8570	Ingoogem	Anzegem	01/01/1900	31/12/9999	34002
8570	Vichte	Anzegem	01/01/1900	31/12/9999	34002
8572	Kaster	Anzegem	01/01/1900	31/12/9999	34002
8573	Tiegem	Anzegem	01/01/1900	31/12/9999	34002
8580	Avelgem	Avelgem	01/01/1900	31/12/9999	34003
8581	Kerkhove	Avelgem	01/01/1900	31/12/9999	34003
8581	Waarmaarde	Avelgem	01/01/1900	31/12/9999	34003
8582	Outrijve	Avelgem	01/01/1900	31/12/9999	34003
8583	Bossuit	Avelgem	01/01/1900	31/12/9999	34003
8587	Helkijn	Spiere-Helkijn	01/01/1900	31/12/9999	34043
8587	Spiere	Spiere-Helkijn	01/01/1900	31/12/9999	34043
8587	Spiere-Helkijn	Spiere-Helkijn	01/01/1900	31/12/9999	34043
8600	Beerst	Diksmuide	01/01/1900	31/12/9999	32003
8600	Diksmuide	Diksmuide	01/01/1900	31/12/9999	32003
8600	Driekapellen	Diksmuide	01/01/1900	31/12/9999	32003
8600	Esen	Diksmuide	01/01/1900	31/12/9999	32003
8600	Kaaskerke	Diksmuide	01/01/1900	31/12/9999	32003
8600	Keiem	Diksmuide	01/01/1900	31/12/9999	32003
8600	Lampernisse	Diksmuide	01/01/1900	31/12/9999	32003

8600	Leke	Diksmuide	01/01/1900	31/12/9999	32003
8600	Nieuwkapelle	Diksmuide	01/01/1900	31/12/9999	32003
8600	Oostkerke (Diksmuide)	Diksmuide	01/01/1900	31/12/9999	32003
8600	Oudekapelle	Diksmuide	01/01/1900	31/12/9999	32003
8600	Pervijze	Diksmuide	01/01/1900	31/12/9999	32003
8600	Sint-Jacobs-Kapelle	Diksmuide	01/01/1900	31/12/9999	32003
8600	Stuivekenskerke	Diksmuide	01/01/1900	31/12/9999	32003
8600	Vladslo	Diksmuide	01/01/1900	31/12/9999	32003
8600	Woumen	Diksmuide	01/01/1900	31/12/9999	32003
8610	Handzame	Kortemark	01/01/1900	31/12/9999	32011
8610	Kortemark	Kortemark	01/01/1900	31/12/9999	32011
8610	Werken	Kortemark	01/01/1900	31/12/9999	32011
8610	Zarren	Kortemark	01/01/1900	31/12/9999	32011
8610	Zarren-Werken	Kortemark	01/01/1900	31/12/2008	32011
8620	Nieuwpoort	Nieuwpoort	01/01/1900	31/12/9999	38016
8620	Ramskapelle (Nieuwpoort)	Nieuwpoort	01/01/1900	31/12/9999	38016
8620	Sint-Joris (Nieuwpoort)	Nieuwpoort	01/01/1900	31/12/9999	38016
8630	Avekapelle	Veurne	01/01/1900	31/12/9999	38025
8630	Beauvoorde	Veurne	01/01/1900	31/12/9999	38025
8630	Booitshoeke	Veurne	01/01/1900	31/12/9999	38025
8630	Bulskamp	Veurne	01/01/1900	31/12/9999	38025
8630	De Moeren	Veurne	01/01/1900	31/12/9999	38025
8630	Eggewaartskapelle	Veurne	01/01/1900	31/12/9999	38025
8630	Houtem (W.-VI.)	Veurne	01/01/1900	31/12/9999	38025
8630	Steenkerke (W.-VI.)	Veurne	01/01/1900	31/12/9999	38025
8630	Veurne	Veurne	01/01/1900	31/12/9999	38025
8630	Vinkem	Veurne	01/01/1900	31/12/9999	38025
8630	Wulveringem	Veurne	01/01/1900	31/12/9999	38025
8630	Zoutenaai	Veurne	01/01/1900	31/12/9999	38025
8640	Oostvleteren	Vleteren	01/01/1900	31/12/9999	33041
8640	Vleteren	Vleteren	01/01/1900	31/12/9999	33041
8640	Westvleteren	Vleteren	01/01/1900	31/12/9999	33041
8640	Woesten	Vleteren	01/01/1900	31/12/9999	33041
8647	Lo	Lo-Reninge	01/01/1900	31/12/9999	32030
8647	Lo-Reninge	Lo-Reninge	01/01/1900	31/12/9999	32030
8647	Noordschote	Lo-Reninge	01/01/1900	31/12/9999	32030
8647	Pollinkhove	Lo-Reninge	01/01/1900	31/12/9999	32030
8647	Reninge	Lo-Reninge	01/01/1900	31/12/9999	32030
8650	Houthulst	Houthulst	01/01/1900	31/12/9999	32006
8650	Klerken	Houthulst	01/01/1900	31/12/9999	32006
8650	Merkem	Houthulst	01/01/1900	31/12/9999	32006
8660	Adinkerke	De Panne	01/01/1900	31/12/9999	38008
8660	De Panne	De Panne	01/01/1900	31/12/9999	38008
8670	Koksijde	Koksijde	01/01/1900	31/12/9999	38014
8670	Oostduinkerke	Koksijde	01/01/1900	31/12/9999	38014
8670	Wulpen	Koksijde	01/01/1900	31/12/9999	38014
8680	Bovekerke	Koekelare	01/01/1900	31/12/9999	32010
8680	Koekelare	Koekelare	01/01/1900	31/12/9999	32010
8680	Zande	Koekelare	01/01/1900	31/12/9999	32010
8690	Alveringem	Alveringem	01/01/1900	31/12/9999	38002
8690	Hoogstade	Alveringem	01/01/1900	31/12/9999	38002
8690	Oeren	Alveringem	01/01/1900	31/12/9999	38002
8690	Sint-Rijkers	Alveringem	01/01/1900	31/12/9999	38002
8691	Beveren-aan-den-Ijzer	Alveringem	01/01/1900	31/12/9999	38002
8691	Gijverinkhove	Alveringem	01/01/1900	31/12/9999	38002
8691	Izenberge	Alveringem	01/01/1900	31/12/9999	38002
8691	Leisele	Alveringem	01/01/1900	31/12/9999	38002
8691	Stavele	Alveringem	01/01/1900	31/12/9999	38002
8700	Aarsele	Tielt	01/01/1900	31/12/9999	37015
8700	Kanegem	Tielt	01/01/1900	31/12/9999	37015
8700	Schuijferskapelle	Tielt	01/01/1900	31/12/9999	37015
8700	Tielt	Tielt	01/01/1900	31/12/9999	37015
8710	Ooigem	Wielsbeke	01/01/1900	31/12/9999	37017

8710	Sint-Baafs-Vijve	Wielsbeke	01/01/1900	31/12/9999	37017
8710	Wielsbeke	Wielsbeke	01/01/1900	31/12/9999	37017
8720	Dentergem	Dentergem	01/01/1900	31/12/9999	37002
8720	Markegem	Dentergem	01/01/1900	31/12/9999	37002
8720	Oeselgem	Dentergem	01/01/1900	31/12/9999	37002
8720	Wakken	Dentergem	01/01/1900	31/12/9999	37002
8730	Beernem	Beernem	01/01/1900	31/12/9999	31003
8730	Oedelem	Beernem	01/01/1900	31/12/9999	31003
8730	Sint-Joris (Beernem)	Beernem	01/01/1900	31/12/9999	31003
8740	Egem	Pittem	01/01/1900	31/12/9999	37011
8740	Pittem	Pittem	01/01/1900	31/12/9999	37011
8750	Wingene	Wingene	01/01/1900	31/12/9999	37018
8750	Zwevezele	Wingene	01/01/1900	31/12/9999	37018
8755	Ruiselede	Ruiselede	01/01/1900	31/12/9999	37012
8760	Meulebeke	Meulebeke	01/01/1900	31/12/9999	37007
8770	Ingelmunster	Ingelmunster	01/01/1900	31/12/9999	36007
8780	Oostrozebeke	Oostrozebeke	01/01/1900	31/12/9999	37010
8790	Waregem	Waregem	01/01/1900	31/12/9999	34040
8791	Beveren (Leie)	Waregem	01/01/1900	31/12/9999	34040
8792	Desselgem	Waregem	01/01/1900	31/12/9999	34040
8793	Sint-Eloois-Vijve	Waregem	01/01/1900	31/12/9999	34040
8800	Beveren (Roeselare)	Roeselare	01/01/1900	31/12/9999	36015
8800	Oekene	Roeselare	01/01/1900	31/12/9999	36015
8800	Roeselare	Roeselare	01/01/1900	31/12/9999	36015
8800	Rumbeke	Roeselare	01/01/1900	31/12/9999	36015
8810	Lichtervelde	Lichtervelde	01/01/1900	31/12/9999	36011
8820	Torhout	Torhout	01/01/1900	31/12/9999	31033
8830	Gits	Hooglede	01/01/1900	31/12/9999	36006
8830	Hooglede	Hooglede	01/01/1900	31/12/9999	36006
8840	Oostnieuwkerke	Staden	01/01/1900	31/12/9999	36019
8840	Staden	Staden	01/01/1900	31/12/9999	36019
8840	Westrozebeke	Staden	01/01/1900	31/12/9999	36019
8850	Ardooi	Ardooi	01/01/1900	31/12/9999	37020
8851	Koolskamp	Ardooi	01/01/1900	31/12/9999	37020
8860	Lendelede	Lendelede	01/01/1900	31/12/9999	34025
8870	Emelgem	Izegem	01/01/1900	31/12/9999	36008
8870	Izegem	Izegem	01/01/1900	31/12/9999	36008
8870	Kachtem	Izegem	01/01/1900	31/12/9999	36008
8880	Ledegem	Ledegem	01/01/1900	31/12/9999	36010
8880	Rollegem-Kapelle	Ledegem	01/01/1900	31/12/9999	36010
8880	Sint-Eloois-Winkel	Ledegem	01/01/1900	31/12/9999	36010
8890	Dadizele	Moorslede	01/01/1900	31/12/9999	36012
8890	Moorslede	Moorslede	01/01/1900	31/12/9999	36012
8900	Brielen	Ieper	01/01/1900	31/12/9999	33011
8900	Dikkebus	Ieper	01/01/1900	31/12/9999	33011
8900	Ieper	Ieper	01/01/1900	31/12/9999	33011
8900	Sint-Jan	Ieper	01/01/1900	31/12/9999	33011
8902	Hollebeke	Ieper	01/01/1900	31/12/9999	33011
8902	Voormezele	Ieper	01/01/1900	31/12/9999	33011
8902	Zillebeke	Ieper	01/01/1900	31/12/9999	33011
8904	Boezinge	Ieper	01/01/1900	31/12/9999	33011
8904	Zuidschote	Ieper	01/01/1900	31/12/9999	33011
8906	Elverdinge	Ieper	01/01/1900	31/12/9999	33011
8908	Vlamertinge	Ieper	01/01/1900	31/12/9999	33011
8920	Bikschote	Langemark-Poelkapelle	01/01/1900	31/12/9999	33040
8920	Langemark	Langemark-Poelkapelle	01/01/1900	31/12/9999	33040
8920	Langemark-Poelkapelle	Langemark-Poelkapelle	01/01/1900	31/12/9999	33040
8920	Poelkapelle	Langemark-Poelkapelle	01/01/1900	31/12/9999	33040
8930	Lauwe	Menen	01/01/1900	31/12/9999	34027
8930	Menen	Menen	01/01/1900	31/12/9999	34027
8930	Rekkem	Menen	01/01/1900	31/12/9999	34027
8940	Geluwe	Wervik	01/01/1900	31/12/9999	33029
8940	Wervik	Wervik	01/01/1900	31/12/9999	33029

8950	Heuveland	Heuveland	01/01/1900	31/12/9999	33039
8950	Nieuwkerke	Heuveland	01/01/1900	31/12/9999	33039
8951	Dranouter	Heuveland	01/01/1900	31/12/9999	33039
8952	Wulvergem	Heuveland	01/01/1900	31/12/9999	33039
8953	Wijtschate	Heuveland	01/01/1900	31/12/9999	33039
8954	Westouter	Heuveland	01/01/1900	31/12/9999	33039
8956	Kemmel	Heuveland	01/01/1900	31/12/9999	33039
8957	Mesen	Mesen	01/01/1900	31/12/9999	33016
8958	Loker	Heuveland	01/01/1900	31/12/9999	33039
8970	Poperinge	Poperinge	01/01/1900	31/12/9999	33021
8970	Reningelst	Poperinge	01/01/1900	31/12/9999	33021
8972	Krombeke	Poperinge	01/01/1900	31/12/9999	33021
8972	Proven	Poperinge	01/01/1900	31/12/9999	33021
8972	Roesbrugge-Haringe	Poperinge	01/01/1900	31/12/9999	33021
8978	Watou	Poperinge	01/01/1900	31/12/9999	33021
8980	Beselare	Zonnebeke	01/01/1900	31/12/9999	33037
8980	Geluveld	Zonnebeke	01/01/1900	31/12/9999	33037
8980	Passendale	Zonnebeke	01/01/1900	31/12/9999	33037
8980	Zandvoorde (Zonnebeke)	Zonnebeke	01/01/1900	31/12/9999	33037
8980	Zonnebeke	Zonnebeke	01/01/1900	31/12/9999	33037
9000	Gent	Gent	01/01/1900	31/12/9999	44021
9030	Mariakerke (Gent)	Gent	01/01/1900	31/12/9999	44021
9031	Drongen	Gent	01/01/1900	31/12/9999	44021
9032	Wondelgem	Gent	01/01/1900	31/12/9999	44021
9040	Sint-Amandsberg (Gent)	Gent	01/01/1900	31/12/9999	44021
9041	Oostakker	Gent	01/01/1900	31/12/9999	44021
9042	Desteldonk	Gent	01/01/1900	31/12/9999	44021
9042	Mendonk	Gent	01/01/1900	31/12/9999	44021
9042	Sint-Kruis-Winkel	Gent	01/01/1900	31/12/9999	44021
9050	Gentbrugge	Gent	01/01/1900	31/12/9999	44021
9050	Ledeberg (Gent)	Gent	01/01/1900	31/12/9999	44021
9051	Afsnee	Gent	01/01/1900	31/12/9999	44021
9051	Sint-Denijs-Westrem	Gent	01/01/1900	31/12/9999	44021
9052	Zwijnaarde	Gent	01/01/1900	31/12/9999	44021
9060	Zelzate	Zelzate	01/01/1900	31/12/9999	43018
9070	Destelbergen	Destelbergen	01/01/1900	31/12/9999	44013
9070	Heusden (O.-Vl.)	Destelbergen	01/01/1900	31/12/9999	44013
9080	Beervelde	Lochristi	01/01/1900	31/12/9999	44034
9080	Lochristi	Lochristi	01/01/1900	31/12/9999	44034
9080	Zaffelare	Lochristi	01/01/1900	31/12/9999	44034
9080	Zeveneken	Lochristi	01/01/1900	31/12/9999	44034
9090	Gontrode	Melle	01/01/1900	31/12/9999	44040
9090	Melle	Melle	01/01/1900	31/12/9999	44040
9100	Nieuwkerken-Waas	Sint-Niklaas	01/01/1900	31/12/9999	46021
9100	Sint-Niklaas	Sint-Niklaas	01/01/1900	31/12/9999	46021
9111	Belsele (Sint-Niklaas)	Sint-Niklaas	01/01/1900	31/12/9999	46021
9112	Sinaai-Waas	Sint-Niklaas	01/01/1900	31/12/9999	46021
9120	Beveren-Waas	Beveren-Waas	01/01/1900	31/12/9999	46003
9120	Haasdonk	Beveren-Waas	01/01/1900	31/12/9999	46003
9120	Kallo (Beveren-Waas)	Beveren-Waas	01/01/1900	31/12/9999	46003
9120	Melsele	Beveren-Waas	01/01/1900	31/12/9999	46003
9120	Vrasene	Beveren-Waas	01/01/1900	31/12/9999	46003
9130	Doel	Beveren-Waas	01/01/1900	31/12/9999	46003
9130	Kallo (Kieldrecht)	Beveren-Waas	01/01/1900	31/12/9999	46003
9130	Kieldrecht (Beveren)	Beveren-Waas	01/01/1900	31/12/9999	46003
9130	Verrebroek	Beveren-Waas	01/01/1900	31/12/9999	46003
9140	Elversele	Temse	01/01/1900	31/12/9999	46025
9140	Steendorp	Temse	01/01/1900	31/12/9999	46025
9140	Temse	Temse	01/01/1900	31/12/9999	46025
9140	Tielrode	Temse	01/01/1900	31/12/9999	46025
9150	Bazel	Kruibeke	01/01/1900	31/12/9999	46013
9150	Kruibeke	Kruibeke	01/01/1900	31/12/9999	46013
9150	Rupelmonde	Kruibeke	01/01/1900	31/12/9999	46013

9160	Daknam	Lokeren	01/01/1900	31/12/9999	46014
9160	Eksaarde	Lokeren	01/01/1900	31/12/9999	46014
9160	Lokeren	Lokeren	01/01/1900	31/12/9999	46014
9170	De Klinge	Sint-Gillis-Waas	01/01/1900	31/12/9999	46020
9170	Meerdonk	Sint-Gillis-Waas	01/01/1900	31/12/9999	46020
9170	Sint-Gillis-Waas	Sint-Gillis-Waas	01/01/1900	31/12/9999	46020
9170	Sint-Pauwels	Sint-Gillis-Waas	01/01/1900	31/12/9999	46020
9180	Moerbeke-Waas	Moerbeke-Waas	01/01/1900	31/12/9999	44045
9185	Wachtebeke	Wachtebeke	01/01/1900	31/12/9999	44073
9190	Kemzeke	Stekene	01/01/1900	31/12/9999	46024
9190	Stekene	Stekene	01/01/1900	31/12/9999	46024
9200	Appels	Dendermonde	01/01/1900	31/12/9999	42006
9200	Baasrode	Dendermonde	01/01/1900	31/12/9999	42006
9200	Dendermonde	Dendermonde	01/01/1900	31/12/9999	42006
9200	Grembergen	Dendermonde	01/01/1900	31/12/9999	42006
9200	Mespelare	Dendermonde	01/01/1900	31/12/9999	42006
9200	Oudegem	Dendermonde	01/01/1900	31/12/9999	42006
9200	Schoonaarde	Dendermonde	01/01/1900	31/12/9999	42006
9200	Sint-Gillis-bij-Dendermonde	Dendermonde	01/01/1900	31/12/9999	42006
9220	Hamme (O.-VI.)	Hamme (O.-VI.)	01/01/1900	31/12/9999	42008
9220	Moerzeke	Hamme (O.-VI.)	01/01/1900	31/12/9999	42008
9230	Massemen	Wetteren	01/01/1900	31/12/9999	42025
9230	Westrem	Wetteren	01/01/1900	31/12/9999	42025
9230	Wetteren	Wetteren	01/01/1900	31/12/9999	42025
9240	Zele	Zele	01/01/1900	31/12/9999	42028
9250	Waasmunster	Waasmunster	01/01/1900	31/12/9999	42023
9255	Buggenhout	Buggenhout	01/01/1900	31/12/9999	42004
9255	Opdorp	Buggenhout	01/01/1900	31/12/9999	42004
9260	Schellebelle	Wichelen	01/01/1900	31/12/9999	42026
9260	Serskamp	Wichelen	01/01/1900	31/12/9999	42026
9260	Wichelen	Wichelen	01/01/1900	31/12/9999	42026
9270	Kalken	Laarne	01/01/1900	31/12/9999	42010
9270	Laarne	Laarne	01/01/1900	31/12/9999	42010
9280	Denderbelle	Lebbeke	01/01/1900	31/12/9999	42011
9280	Lebbeke	Lebbeke	01/01/1900	31/12/9999	42011
9280	Wieze	Lebbeke	01/01/1900	31/12/9999	42011
9290	Berlare	Berlare	01/01/1900	31/12/9999	42003
9290	Overmere	Berlare	01/01/1900	31/12/9999	42003
9290	Uitbergen	Berlare	01/01/1900	31/12/9999	42003
9300	Aalst	Aalst	01/01/1900	31/12/9999	41002
9308	Gijzegem	Aalst	01/01/1900	31/12/9999	41002
9308	Hofstade (O.-VI.)	Aalst	01/01/1900	31/12/9999	41002
9310	Baardegem	Aalst	01/01/1900	31/12/9999	41002
9310	Herdersem	Aalst	01/01/1900	31/12/9999	41002
9310	Meldert (O.-VI.)	Aalst	01/01/1900	31/12/9999	41002
9310	Moorsel	Aalst	01/01/1900	31/12/9999	41002
9320	Erembodegem (Aalst)	Aalst	01/01/1900	31/12/9999	41002
9320	Nieuwerkerken (Aalst)	Aalst	01/01/1900	31/12/9999	41002
9340	Impe	Lede	01/01/1900	31/12/9999	41034
9340	Lede	Lede	01/01/1900	31/12/9999	41034
9340	Oordegem	Lede	01/01/1900	31/12/9999	41034
9340	Smetlede	Lede	01/01/1900	31/12/9999	41034
9340	Wanzele	Lede	01/01/1900	31/12/9999	41034
9400	Appelterre-Eichem	Ninove	01/01/1900	31/12/9999	41048
9400	Denderwindeke	Ninove	01/01/1900	31/12/9999	41048
9400	Lieveringhe	Ninove	01/01/1900	31/12/9999	41048
9400	Nederhasselt	Ninove	01/01/1900	31/12/9999	41048
9400	Ninove	Ninove	01/01/1900	31/12/9999	41048
9400	Okegem	Ninove	01/01/1900	31/12/9999	41048
9400	Voorde	Ninove	01/01/1900	31/12/9999	41048
9401	Pollare	Ninove	01/01/1900	31/12/9999	41048
9402	Meerbeke	Ninove	01/01/1900	31/12/9999	41048
9403	Neigem	Ninove	01/01/1900	31/12/9999	41048

9404	Aspelare	Ninove	01/01/1900	31/12/9999	41048
9406	Outer	Ninove	01/01/1900	31/12/9999	41048
9420	Aaigem	Erpe-Mere	01/01/1900	31/12/9999	41082
9420	Bambrugge	Erpe-Mere	01/01/1900	31/12/9999	41082
9420	Burst	Erpe-Mere	01/01/1900	31/12/9999	41082
9420	Erondegem	Erpe-Mere	01/01/1900	31/12/9999	41082
9420	Erpe	Erpe-Mere	01/01/1900	31/12/9999	41082
9420	Erpe-Mere	Erpe-Mere	01/01/1900	31/12/9999	41082
9420	Mere	Erpe-Mere	01/01/1900	31/12/9999	41082
9420	Ottergem	Erpe-Mere	01/01/1900	31/12/9999	41082
9420	Vlekkem	Erpe-Mere	01/01/1900	31/12/9999	41082
9450	Denderhoutem	Haaltert	01/01/1900	31/12/9999	41024
9450	Haaltert	Haaltert	01/01/1900	31/12/9999	41024
9450	Heldergem	Haaltert	01/01/1900	31/12/9999	41024
9451	Kerksken	Haaltert	01/01/1900	31/12/9999	41024
9470	Denderleeuw	Denderleeuw	01/01/1900	31/12/9999	41011
9472	Iddergem	Denderleeuw	01/01/1900	31/12/9999	41011
9473	Welle	Denderleeuw	01/01/1900	31/12/9999	41011
9500	Geraardsbergen	Geraardsbergen	01/01/1900	31/12/9999	41018
9500	Goferdinge	Geraardsbergen	01/01/1900	31/12/9999	41018
9500	Moerbeke	Geraardsbergen	01/01/1900	31/12/9999	41018
9500	Nederboelare	Geraardsbergen	01/01/1900	31/12/9999	41018
9500	Onkerzele	Geraardsbergen	01/01/1900	31/12/9999	41018
9500	Ophasselt	Geraardsbergen	01/01/1900	31/12/9999	41018
9500	Overboelare	Geraardsbergen	01/01/1900	31/12/9999	41018
9500	Viane	Geraardsbergen	01/01/1900	31/12/9999	41018
9500	Zarlardinge	Geraardsbergen	01/01/1900	31/12/9999	41018
9506	Grimminge	Geraardsbergen	01/01/1900	31/12/9999	41018
9506	Idegem	Geraardsbergen	01/01/1900	31/12/9999	41018
9506	Nieuwenhove	Geraardsbergen	01/01/1900	31/12/9999	41018
9506	Schendelbeke	Geraardsbergen	01/01/1900	31/12/9999	41018
9506	Smeerebbe-Vloerzegem	Geraardsbergen	01/01/1900	31/12/9999	41018
9506	Waarbeke	Geraardsbergen	01/01/1900	31/12/9999	41018
9506	Zandbergen	Geraardsbergen	01/01/1900	31/12/9999	41018
9520	Bavegem	Sint-Lievens-Houtem	01/01/1900	31/12/9999	41063
9520	Sint-Lievens-Houtem	Sint-Lievens-Houtem	01/01/1900	31/12/9999	41063
9520	Vlierzele	Sint-Lievens-Houtem	01/01/1900	31/12/9999	41063
9520	Zonnegem	Sint-Lievens-Houtem	01/01/1900	31/12/9999	41063
9521	Letterhoutem	Sint-Lievens-Houtem	01/01/1900	31/12/9999	41063
9550	Herzele	Herzele	01/01/1900	31/12/9999	41027
9550	Hillegem	Herzele	01/01/1900	31/12/9999	41027
9550	Sint-Antelinks	Herzele	01/01/1900	31/12/9999	41027
9550	Sint-Lievens-Esse	Herzele	01/01/1900	31/12/9999	41027
9550	Steenhuize-Wijnhuize	Herzele	01/01/1900	31/12/9999	41027
9550	Woubrechtgem	Herzele	01/01/1900	31/12/9999	41027
9551	Ressegem	Herzele	01/01/1900	31/12/9999	41027
9552	Borsbeke	Herzele	01/01/1900	31/12/9999	41027
9570	Deftinge	Lierde	01/01/1900	31/12/9999	45063
9570	Lierde	Lierde	01/01/1900	31/12/9999	45063
9570	Sint-Maria-Lierde	Lierde	01/01/1900	31/12/9999	45063
9571	Hemelveerdegem	Lierde	01/01/1900	31/12/9999	45063
9572	Sint-Martens-Lierde	Lierde	01/01/1900	31/12/9999	45063
9600	Ronse	Ronse	01/01/1900	31/12/9999	45041
9620	Elene	Zottegem	01/01/1900	31/12/9999	41081
9620	Erwetegem	Zottegem	01/01/1900	31/12/9999	41081
9620	Godveerdegem	Zottegem	01/01/1900	31/12/9999	41081
9620	Grotenberge	Zottegem	01/01/1900	31/12/9999	41081
9620	Leeuwergem	Zottegem	01/01/1900	31/12/9999	41081
9620	Oombergen (Zottegem)	Zottegem	01/01/1900	31/12/9999	41081
9620	Sint-Goriks-Oudenhove	Zottegem	01/01/1900	31/12/9999	41081
9620	Sint-Maria-Oudenhove (Zott.)	Zottegem	01/01/1900	31/12/9999	41081
9620	Strijpen	Zottegem	01/01/1900	31/12/9999	41081
9620	Velzeke-Ruddershove	Zottegem	01/01/1900	31/12/9999	41081

9620	Zottegem	Zottegem	01/01/1900	31/12/9999	41081
9630	Beerlegem	Zwalm	01/01/1900	31/12/9999	45065
9630	Dikkele	Zwalm	01/01/1900	31/12/9999	45065
9630	Hundelgem	Zwalm	01/01/1900	31/12/9999	45065
9630	Meilegem	Zwalm	01/01/1900	31/12/9999	45065
9630	Munkzwalm	Zwalm	01/01/1900	31/12/9999	45065
9630	Paulatem	Zwalm	01/01/1900	31/12/9999	45065
9630	Roborst	Zwalm	01/01/1900	31/12/9999	45065
9630	Rozebeke	Zwalm	01/01/1900	31/12/9999	45065
9630	Sint-Blasius-Boekel	Zwalm	01/01/1900	31/12/9999	45065
9630	Sint-Denijs-Boekel	Zwalm	01/01/1900	31/12/9999	45065
9630	Sint-Maria-Latem	Zwalm	01/01/1900	31/12/9999	45065
9630	Zwalm	Zwalm	01/01/1900	31/12/9999	45065
9636	Nederzwalm-Hermelgem	Zwalm	01/01/1900	31/12/9999	45065
9660	Brakel	Brakel	01/01/1900	31/12/9999	45059
9660	Elst	Brakel	01/01/1900	31/12/9999	45059
9660	Everbeek	Brakel	01/01/1900	31/12/9999	45059
9660	Michelbeke	Brakel	01/01/1900	31/12/9999	45059
9660	Nederbrakel	Brakel	01/01/1900	31/12/9999	45059
9660	Opbrakel	Brakel	01/01/1900	31/12/9999	45059
9660	Sint-Maria-Oudenhove (Brak.)	Brakel	01/01/1900	31/12/2008	45059
9660	Zegelsem	Brakel	01/01/1900	31/12/9999	45059
9661	Parike	Brakel	01/01/1900	31/12/9999	45059
9667	Horebeke	Horebeke	01/01/1900	31/12/9999	45062
9667	Sint-Kornelis-Horebeke	Horebeke	01/01/1900	31/12/9999	45062
9667	Sint-Maria-Horebeke	Horebeke	01/01/1900	31/12/9999	45062
9680	Etikhove	Maarkedal	01/01/1900	31/12/9999	45064
9680	Maarke-Kerkem	Maarkedal	01/01/1900	31/12/9999	45064
9680	Maarkedal	Maarkedal	01/01/1900	31/12/9999	45064
9681	Nukerke	Maarkedal	01/01/1900	31/12/9999	45064
9688	Schorisse	Maarkedal	01/01/1900	31/12/9999	45064
9690	Berchem (O.-VI.)	Kluisbergen	01/01/1900	31/12/9999	45060
9690	Kluisbergen	Kluisbergen	01/01/1900	31/12/9999	45060
9690	Kwaremont	Kluisbergen	01/01/1900	31/12/9999	45060
9690	Ruien	Kluisbergen	01/01/1900	31/12/9999	45060
9690	Zulzeke	Kluisbergen	01/01/1900	31/12/9999	45060
9700	Bevere	Oudenaarde	01/01/1900	31/12/9999	45035
9700	Edelare	Oudenaarde	01/01/1900	31/12/9999	45035
9700	Eine	Oudenaarde	01/01/1900	31/12/9999	45035
9700	Ename	Oudenaarde	01/01/1900	31/12/9999	45035
9700	Heurne	Oudenaarde	01/01/1900	31/12/9999	45035
9700	Leupegem	Oudenaarde	01/01/1900	31/12/9999	45035
9700	Mater	Oudenaarde	01/01/1900	31/12/9999	45035
9700	Melden	Oudenaarde	01/01/1900	31/12/9999	45035
9700	Mullem	Oudenaarde	01/01/1900	31/12/9999	45035
9700	Nederename	Oudenaarde	01/01/1900	31/12/9999	45035
9700	Oudenaarde	Oudenaarde	01/01/1900	31/12/9999	45035
9700	Volkegem	Oudenaarde	01/01/1900	31/12/9999	45035
9700	Welden	Oudenaarde	01/01/1900	31/12/9999	45035
9750	Huise	Zingem	01/01/1900	31/12/9999	45057
9750	Ouwegem	Zingem	01/01/1900	31/12/9999	45057
9750	Zingem	Zingem	01/01/1900	31/12/9999	45057
9770	Kruishoutem	Kruishoutem	01/01/1900	31/12/9999	45017
9771	Nokere	Kruishoutem	01/01/1900	31/12/9999	45017
9772	Wannegem-Lede	Kruishoutem	01/01/1900	31/12/9999	45017
9790	Elsegem	Wortegem-Petegem	01/01/1900	31/12/9999	45061
9790	Moregem	Wortegem-Petegem	01/01/1900	31/12/9999	45061
9790	Ooike (Wortegem-Petegem)	Wortegem-Petegem	01/01/1900	31/12/9999	45061
9790	Petegem-aan-de-Schelde	Wortegem-Petegem	01/01/1900	31/12/9999	45061
9790	Wortegem	Wortegem-Petegem	01/01/1900	31/12/9999	45061
9790	Wortegem-Petegem	Wortegem-Petegem	01/01/1900	31/12/9999	45061
9800	Astene	Deinze	01/01/1900	31/12/9999	44011
9800	Bachte-Maria-Leerne	Deinze	01/01/1900	31/12/9999	44011

9800	Deinze	Deinze	01/01/1900	31/12/9999	44011
9800	Gottem	Deinze	01/01/1900	31/12/9999	44011
9800	Grammene	Deinze	01/01/1900	31/12/9999	44011
9800	Meigem	Deinze	01/01/1900	31/12/9999	44011
9800	Petegem-aan-de-Leie	Deinze	01/01/1900	31/12/9999	44011
9800	Sint-Martens-Leerne	Deinze	01/01/1900	31/12/9999	44011
9800	Vinkt	Deinze	01/01/1900	31/12/9999	44011
9800	Wontergem	Deinze	01/01/1900	31/12/9999	44011
9800	Zeveren	Deinze	01/01/1900	31/12/9999	44011
9810	Eke	Nazareth	01/01/1900	31/12/9999	44048
9810	Nazareth	Nazareth	01/01/1900	31/12/9999	44048
9820	Bottelare	Merelbeke	01/01/1900	31/12/9999	44043
9820	Lemberge	Merelbeke	01/01/1900	31/12/9999	44043
9820	Melsen	Merelbeke	01/01/1900	31/12/9999	44043
9820	Merelbeke	Merelbeke	01/01/1900	31/12/9999	44043
9820	Munte	Merelbeke	01/01/1900	31/12/9999	44043
9820	Schelderode	Merelbeke	01/01/1900	31/12/9999	44043
9830	Sint-Martens-Latem	Sint-Martens-Latem	01/01/1900	31/12/9999	44064
9831	Deurle	Sint-Martens-Latem	01/01/1900	31/12/9999	44064
9840	De Pinte	De Pinte	01/01/1900	31/12/9999	44012
9840	Zevergem	De Pinte	01/01/1900	31/12/9999	44012
9850	Hansbeke	Nevele	01/01/1900	31/12/9999	44049
9850	Landegem	Nevele	01/01/1900	31/12/9999	44049
9850	Merendree	Nevele	01/01/1900	31/12/9999	44049
9850	Nevele	Nevele	01/01/1900	31/12/9999	44049
9850	Poesele	Nevele	01/01/1900	31/12/9999	44049
9850	Vosselare	Nevele	01/01/1900	31/12/9999	44049
9860	Balegem	Oosterzele	01/01/1900	31/12/9999	44052
9860	Gijzenzele	Oosterzele	01/01/1900	31/12/9999	44052
9860	Landskouter	Oosterzele	01/01/1900	31/12/9999	44052
9860	Moortsele	Oosterzele	01/01/1900	31/12/9999	44052
9860	Oosterzele	Oosterzele	01/01/1900	31/12/9999	44052
9860	Scheldewindeke	Oosterzele	01/01/1900	31/12/9999	44052
9870	Machelen (O.-VI.)	Zulte	01/01/1900	31/12/9999	44081
9870	Olsene	Zulte	01/01/1900	31/12/9999	44081
9870	Zulte	Zulte	01/01/1900	31/12/9999	44081
9880	Aalter	Aalter	01/01/1900	31/12/9999	44001
9880	Lotenhulle	Aalter	01/01/1900	31/12/9999	44001
9880	Poeke	Aalter	01/01/1900	31/12/9999	44001
9881	Bellem	Aalter	01/01/1900	31/12/9999	44001
9890	Asper	Gavere	01/01/1900	31/12/9999	44020
9890	Baaigem	Gavere	01/01/1900	31/12/9999	44020
9890	Dikkelvenne	Gavere	01/01/1900	31/12/9999	44020
9890	Gavere	Gavere	01/01/1900	31/12/9999	44020
9890	Semmerzake	Gavere	01/01/1900	31/12/9999	44020
9890	Vurste	Gavere	01/01/1900	31/12/9999	44020
9900	Eeklo	Eeklo	01/01/1900	31/12/9999	43005
9910	Knesselare	Knesselare	01/01/1900	31/12/9999	44029
9910	Ursel	Knesselare	01/01/1900	31/12/9999	44036
9920	Lovendegem	Lovendegem	01/01/1900	31/12/9999	44036
9921	Vinderhoute	Lovendegem	01/01/1900	31/12/9999	44036
9930	Zomergem	Zomergem	01/01/1900	31/12/9999	44080
9931	Oostwinkel	Zomergem	01/01/1900	31/12/9999	44080
9932	Ronsele	Zomergem	01/01/1900	31/12/9999	44080
9940	Ertvelde	Evergem	01/01/1900	31/12/9999	44019
9940	Evergem	Evergem	01/01/1900	31/12/9999	44019
9940	Kluizen	Evergem	01/01/1900	31/12/9999	44019
9940	Sleidinge	Evergem	01/01/1900	31/12/9999	44019
9950	Waarschoot	Waarschoot	01/01/1900	31/12/9999	44072
9960	Assenede	Assenede	01/01/1900	31/12/9999	43002
9961	Boekhoute	Assenede	01/01/1900	31/12/9999	43002
9968	Bassevelde	Assenede	01/01/1900	31/12/9999	43002
9968	Oosteeklo	Assenede	01/01/1900	31/12/9999	43002



9970	Kaprijke	Kaprijke	01/01/1900	31/12/9999	43007
9971	Lembeke	Kaprijke	01/01/1900	31/12/9999	43007
9980	Sint-Laureins	Sint-Laureins	01/01/1900	31/12/9999	43014
9981	Sint-Margriete	Sint-Laureins	01/01/1900	31/12/9999	43014
9982	Sint-Jan-in-Eremo	Sint-Laureins	01/01/1900	31/12/9999	43014
9988	Waterland-Oudeman	Sint-Laureins	01/01/1900	31/12/9999	43014
9988	Watervliet	Sint-Laureins	01/01/1900	31/12/9999	43014
9990	Maldegem	Maldegem	01/01/1900	31/12/9999	43010
9991	Adegem	Maldegem	01/01/1900	31/12/9999	43010
9992	Middelburg	Maldegem	01/01/1900	31/12/9999	43010

BLOKNUMMER: 90017

VERSIE: 2012/4

PUBLICATIEDATUM: 27/11/2012

**Natuurlijke persoon**  
(XML label : NaturalPerson)

**BESCHRIJVING:** Functioneel blok dat toelaat de identificatiegegevens van een natuurlijke persoon aan te geven.

**INHOUD (ZONES):**

- 00023 - VOLGNUMMER NATUURLIJKE PERSOON
- 00024 - IDENTIFICATIENUMMER BIJ DE SOCIALE ZEKERHEID - INSZ
- 00167 - NUMMER VAN DE SOCIALE IDENTITEITSKAART
- 00025 - NAAM VAN DE WERKNEMER
- 00026 - VOORNAAM VAN DE WERKNEMER
- 00027 - INITIAAL VAN DE TWEEDE VOORNAAM VAN DE WERKNEMER
- 00028 - DATUM WAAROP DE WERKNEMER GEBOREN IS
- 00168 - GEMEENTE - GEBOORTEPLAATS VAN DE WERKNEMER
- 00169 - LANDCODE VAN DE GEBOORTEPLAATS VAN DE WERKNEMER
- 00029 - GESLACHT VAN DE WERKNEMER
- 00030 - STRAAT VAN DE WERKNEMER
- 00031 - NUMMER VAN HET ADRES VAN DE WERKNEMER
- 00032 - BRIEVENBUS VAN DE WERKNEMER
- 00033 - POSTCODE VAN DE WERKNEMER
- 00034 - GEMEENTE VAN DE WERKNEMER
- 00035 - LANDCODE VAN DE WERKNEMER
- 00119 - NATIONALITEIT VAN DE WERKNEMER
- 00615 - REFERENTIE GEBRUIKER - NATUURLIJKE PERSOON

**GELINKTE BLOKKEN:**

**MIN. KARDINALITEIT:** 1  
**MAX. KARDINALITEIT:** 1

**AANWEZIGHEID**  
**\*VOORWAARDE:** Onmisbaar  
**\*EXTRA BEPERKINGEN:**

**FOUTCODE OP ONTVANGSTBEWIJS:**

Foutbeschrijving	Foutcode	Ernst fout
Niet identificeerbaar	90017-151	B
INSZ of identificatiegegevens verplicht	90017-363	B
Overschrijding van het contingent	90017-369	NP

BLOKNUMMER: 90022

VERSIE: 2012/4

PUBLICATIEDATUM: 27/11/2012

**Adres**  
(XML label : Address)

**BESCHRIJVING:** Functioneel blok dat toelaat een adres volledig te specificeren.

**INHOUD (ZONES):**  
00517 - STRAAT  
00518 - NUMMER VAN HET ADRES  
00519 - BRIEVENBUS  
00520 - POSTCODE  
00522 - GEMEENTE  
00523 - LANDCODE

**GELINKTE BLOKKEN:**

**MIN. KARDINALITEIT:** 0  
**MAX. KARDINALITEIT:** 1

**AANWEZIGHEID**  
**\*VOORWAARDE:**

Verplicht indien de aangifte een gebruikende onderneming vermeldt (dus indien het paritair comité = 322 voor een Dimona IN) en indien de zone "Ondernemingsnummer van een gebruikende onderneming" niet aanwezig is. Verplicht indien de aangifte de werkplaats van een student vermeldt (dus indien het type werknemer "STU" of "STX" is en dat de benaming aanwezig is (de werknemer werkt niet op de hoofdzetel van de werkgever)).

**\*EXTRA BEPERKINGEN:**

**FOUTCODE OP ONTVANGSTBEWIJS:**

Foutbeschrijving	Foutcode	Ernst fout

BLOKNUMMER: 90059

VERSIE: 2012/4

PUBLICATIEDATUM: 27/11/2012

**Formulier**  
**(XML label : Form)**

**BESCHRIJVING:** Functioneel blok dat toelaat een formulier aan te geven.

**INHOUD (ZONES):** 00296 - IDENTIFICATIE VAN HET FORMULIER  
00218 - DATUM VAN CREATIE VAN HET FORMULIER  
00299 - PRECIES UUR VAN CREATIE VAN HET FORMULIER  
00110 - STATUS VAN HET ATTEST  
00297 - TYPE VAN HET FORMULIER

**GELINKTE BLOKKEN:** 90082 - Referentie; 90373 - Dimona IN aangifte; 90377 - Dimona OUT aangifte; 90378 - Dimona wijziging aangifte; 90379 - Dimona annulatie aangifte

**MIN. KARDINALITEIT:** 1  
**MAX. KARDINALITEIT:** \*

**AANWEZIGHEID**  
**\*VOORWAARDE:** Onmisbaar  
**\*EXTRA BEPERKINGEN:**

**FOUTCODE OP ONTVANGSTBEWIJS:**

Foutbeschrijving	Foutcode	Ernst fout
Geen gegevens	90059-134	B

BLOKNUMMER: 90082

VERSIE: 2012/4

PUBLICATIEDATUM: 27/11/2012

**Referentie**  
(XML label : Reference)

**BESCHRIJVING:** Functioneel blok dat toelaat referenties te preciseren in verband met één of meer formulieren; een formulier kan een originele DmfA-aangifte zijn, een wijzigende DmfA-aangifte, een ASR, een aanvraag van inlichtingen, een Dimona aangifte, enz.

**INHOUD (ZONES):** 00221 - TYPE VAN DE REFERENTIE  
00298 - HERKOMST VAN DE REFERENTIE  
00222 - REFERENTIENUMMER

**GELINKTE BLOKKEN:**

**MIN. KARDINALITEIT:** 0  
**MAX. KARDINALITEIT:** 4

**AANWEZIGHEID**  
**\*VOORWAARDE:** Facultatief  
**\*EXTRA BEPERKINGEN:**

**FOUTCODE OP ONTVANGSTBEWIJS:**

Foutbeschrijving	Foutcode	Ernst fout
Te veel identieke gevallen	90082-006	B

BLOKNUMMER: 90107

VERSIE: 2012/4

PUBLICATIEDATUM: 27/11/2012

**Gebruikende onderneming**  
(XML label : UsingEmployer)

**BESCHRIJVING:** Functioneel blok voor de identificatiegegevens van de gebruikende onderneming waar de getroffen(e) als uitzendkracht tewerkgesteld is.

**INHOUD (ZONES):** 00153 - BENAMING VAN DE GEBRUIKENDE ONDERNEMING  
00131 - ONDERNEMINGSNUMMER VAN DE GEBRUIKENDE ONDERNEMING

**GELINKTE BLOKKEN:** 90022 - Adres

**MIN. KARDINALITEIT:** 0  
**MAX. KARDINALITEIT:** 1

**AANWEZIGHEID**  
**\*VOORWAARDE:** Verplicht indien het formulier betrekking heeft op een Dimona-aangifte IN voor een werknemer van de uitzendsector (Paritair comité = 322). Verboden in de andere gevallen.

**\*EXTRA BEPERKINGEN:**

**FOUTCODE OP ONTVANGSTBEWIJS:**

Foutbeschrijving	Foutcode	Ernst fout
Ondernemingsnummer of benaming ontbreekt	90107-351	B
Verboden om tegelijkertijd het ondernemingsnummer en de benaming te vermelden	90107-352	B

BLOKNUMMER: 90256

VERSIE: 2012/4

PUBLICATIEDATUM: 27/11/2012

**Identificatie van de werkgever**  
(XML label : EmployerId)

**BESCHRIJVING:** Functioneel blok dat toelaat de werkgever waarop het formulier betrekking heeft te identificeren.

**INHOUD (ZONES):**  
00011 - RSZ-NUMMER  
00948 - VOORLOPIG RSZ-NUMMER  
00109 - RSZPPO-NUMMER  
00014 - ONDERNEMINGSNUMMER

**GELINKTE BLOKKEN:**

**MIN. KARDINALITEIT:** 0  
**MAX. KARDINALITEIT:** 1

**AANWEZIGHEID**  
**\*VOORWAARDE:** Verplicht indien het een Dimona-aangifte IN is.  
**\*EXTRA BEPERKINGEN:**

**FOUTCODE OP ONTVANGSTBEWIJS:**

Foutbeschrijving	Foutcode	Ernst fout
Niet identificeerbaar	90256-151	B
De werkgever heeft nog niet geopteerd voor de Dimona New	90256-346	B
Aangifte alleen via een beveiligd kanaal voor deze werkgever	90256-342	B
RSZ-nummer of ondernemingsnummer verplicht	90256-364	B
Onverenigbaarheid tussen het verzendernummer en het RSZ/RSZPPO-nummer	90256-155	B

BLOKNUMMER: 90372

VERSIE: 2012/4

PUBLICATIEDATUM: 27/11/2012

**Dimona**  
(XML label : Dimona)

**BESCHRIJVING:** Root van de XML-boodschap die toelaat Dimona-aangiften te genereren

**INHOUD (ZONES):**

**GELINKTE BLOKKEN:** 90059 - Formulier

**MIN. KARDINALITEIT:** 1

**MAX. KARDINALITEIT:** 1

**AANWEZIGHEID**

**\*VOORWAARDE:** Onmisbaar

**\*EXTRA BEPERKINGEN:**

**FOUTCODE OP ONTVANGSTBEWIJS:**

Foutbeschrijving	Foutcode	Ernst fout
Niet aanwezig	90372-001	B
Root niet gekend	90372-089	B



BLOKNUMMER: 90373	VERSIE: 2012/4	PUBLICATIEDATUM: 27/11/2012
-------------------	----------------	-----------------------------

**Dimona IN aangifte**  
(XML label : DimonaIn)

<b>BESCHRIJVING:</b>	Functioneel blok dat toelaat de informatie te geven die nodig is voor een Dimona IN aangifte.
<b>INHOUD (ZONES):</b>	00910 - DATUM BEGIN 00777 - UUR - BEGINUUR 00911 - DATUM EINDE 00778 - UUR - EINDUUR 00912 - TYPE PRESTATIE 01017 - AANTAL GEPLANDE DAGEN
<b>GELINKTE BLOKKEN:</b>	90256 - Identificatie van de werkgever; 90017 - Natuurlijke persoon; 90374 - Dimona karakteristieken; 90375 - Controlekaarten voor de bouwsector; 90376 - Plaats van tewerkstelling van de student
<b>MIN. KARDINALITEIT:</b>	1
<b>MAX. KARDINALITEIT:</b>	1
<b>AANWEZIGHEID</b>	
<b>*VOORWAARDE:</b>	Verplicht indien het een Dimona-aangifte IN is.
<b>*EXTRA BEPERKINGEN:</b>	

*"Fout op ontvangstbewijs" is gewijzigd:*

**FOUTCODE OP ONTVANGSTBEWIJS:**

Foutbeschrijving	Foutcode	Ernst fout
Dubbele Dimonaperiode	90373-333	B
Overlappende Dimonaperiode	90373-334	B
Verboden om meerdere Dimona-light periodes te hebben voor dezelfde dag	90373-337	B
Onverenigbaarheid met het Dimona-full/-light systeem van de werkgever	90373-338	B
Prestatietype of einddatum en -uur ontbreekt	90373-339	B
Verboden om tegelijkertijd prestatietype en einddatum en -uur te vermelden	90373-340	B
Te lange periode voor een gelegenhedswerknemer	90373-341	B
Werkgever niet actief in het werkgeversrepertorium	90373-343	B
Begin- of einddatum na 31/12/2011 niet toegelaten voor een student	90373-370	B
Het aantal aangegeven dagen overschrijdt het aantal dagen van de periode	90373-420	B
De begin- en einddatum van de periode moeten tot hetzelfde kwartaal behoren	90373-421	B
Verboden om Dimona-full en Dimona-light aangiftes voor dezelfde dag te verrichten	90373-336	B
Type aangifte tijdelijk verboden voor de geselecteerde periode	90373-450	B

BLOKNUMMER: 90374

VERSIE: 2012/4

PUBLICATIEDATUM: 27/11/2012

**Dimona karakteristieken**  
(XML label : *DimonaFeatures*)

**BESCHRIJVING:** Functioneel blok dat toelaat de karakteristieken van de Dimona-periode aan te geven.

**INHOUD (ZONES):** 00046 - NUMMER VAN PARITAIR COMITÉ  
00655 - AARD WERKNEMER  
00652 - NUMMER VAN DEELENTEIT

**GELINKTE BLOKKEN:** 90107 - Gebruikende onderneming

**MIN. KARDINALITEIT:** 0  
**MAX. KARDINALITEIT:** 1

**AANWEZIGHEID**  
**\*VOORWAARDE:** Verplicht indien het formulier betrekking heeft op een Dimona-aangifte IN. Verboden in de andere gevallen.

**\*EXTRA BEPERKINGEN:**

**FOUTCODE OP ONTVANGSTBEWIJS:**

Foutbeschrijving	Foutcode	Ernst fout
Onverenigbaarheid tussen het paritair comité en het werknemerstype	90374-349	B

BLOKNUMMER: 90375

VERSIE: 2012/4

PUBLICATIEDATUM: 27/11/2012

**Controlekaarten voor de bouwsector**  
(XML label : ConstructionControlCards)

**BESCHRIJVING:**

Functioneel blok dat toelaat de gegevens met betrekking tot de controlekaarten C3.2A-bouwsector aan te geven.

**INHOUD (ZONES):**

00663 - C3.2A- KAARTNUMMER VAN DE MAAND WAARIN DE DIMONAPERIODE BEGINT  
00664 - C3.2A-KAARTNUMMER VAN DE MAAND DIE VOLGT OP DE MAAND WAARIN DE DIMONAPERIODE BEGINT

**GELINKTE BLOKKEN:**

**MIN. KARDINALITEIT:**

0

**MAX. KARDINALITEIT:**

1

**AANWEZIGHEID**

**\*VOORWAARDE:**

Verplicht indien het Paritair comité "124" is OF indien het Paritair comité "322" is en dat de werknemer type "BCW" is.

Facultatief indien het Paritair comité "322" is en de werknemer type "DWD", "IVT" of "STU" is.

Verboden in de andere gevallen.

**\*EXTRA BEPERKINGEN:**

**FOUTCODE OP ONTVANGSTBEWIJS:**

Foutbeschrijving	Foutcode	Ernst fout

BLOKNUMMER: 90376

VERSIE: 2012/4

PUBLICATIEDATUM: 27/11/2012

**Plaats van tewerkstelling van de student**  
(XML label : StudentPlaceOfWork)

**BESCHRIJVING:** Functioneel blok dat toelaat informatie aan te geven in verband met de plaats van tewerkstelling van een student.

**INHOUD (ZONES):** 00776 - BENAMING

**GELINKTE BLOKKEN:** 90022 - Adres

**MIN. KARDINALITEIT:** 0

**MAX. KARDINALITEIT:** 1

**AANWEZIGHEID**

**\*VOORWAARDE:** Verplicht indien het type werknemer "STU" is, en indien de werkplaats van de student niet de hoofdzetel van de onderneming is. Verboden in de andere gevallen.

**\*EXTRA BEPERKINGEN:**

**FOUTCODE OP ONTVANGSTBEWIJS:**

Foutbeschrijving	Foutcode	Ernst fout

BLOKNUMMER: 90377

VERSIE: 2012/4

PUBLICATIEDATUM: 27/11/2012

**Dimona OUT aangifte**  
(XML label : DimonaOut)

**BESCHRIJVING:** Functioneel blok dat toelaat de informatie te geven die nodig is voor een Dimona OUT aangifte.

**INHOUD (ZONES):** 00913 - IDENTIFICATIENUMMER VAN DIMONAPERIODE  
00911 - DATUM EINDE  
00024 - IDENTIFICATIENUMMER BIJ DE SOCIALE ZEKERHEID - INSZ

**GELINKTE BLOKKEN:** 90256 - Identificatie van de werkgever

**MIN. KARDINALITEIT:** 1

**MAX. KARDINALITEIT:** 1

**AANWEZIGHEID**

**\*VOORWAARDE:**

Verplicht indien het een Dimona-aangifte OUT is.

**\*EXTRA BEPERKINGEN:**

**FOUTCODE OP ONTVANGSTBEWIJS:**

Foutbeschrijving	Foutcode	Ernst fout

BLOKNUMMER: 90378

VERSIE: 2012/4

PUBLICATIEDATUM: 27/11/2012

**Dimona wijziging aangifte**  
(XML label : DimonaUpdate)

<b>BESCHRIJVING:</b>	Functioneel blok dat toelaat de informatie te geven die nodig is voor een Dimona wijziging aangifte.
<b>INHOUD (ZONES):</b>	00913 - IDENTIFICATIENUMMER VAN DIMONAPERIODE 00910 - DATUM BEGIN 00777 - UUR - BEGINUUR 00911 - DATUM EINDE 00778 - UUR - EINDUUR 00024 - IDENTIFICATIENUMMER BIJ DE SOCIALE ZEKERHEID - INSZ 01017 - AANTAL GEPLANDE DAGEN
<b>GELINKTE BLOKKEN:</b>	90256 - Identificatie van de werkgever
<b>MIN. KARDINALITEIT:</b>	1
<b>MAX. KARDINALITEIT:</b>	1
<b>AANWEZIGHEID</b>	
<b>*VOORWAARDE:</b>	Verplicht indien het een wijzigende Dimona-aangifte is. Verboden in de andere gevallen.
<b>*EXTRA BEPERKINGEN:</b>	

*"Fout op ontvangstbewijs" is gewijzigd:*

**FOUTCODE OP ONTVANGSTBEWIJS:**

Foutbeschrijving	Foutcode	Ernst fout
Dubbele Dimonaperiode	90378-333	B
Overlappende Dimonaperiode	90378-334	B
Begindatum en/of einddatum verplicht	90378-360	B
Begindatum/beginuur en/of einddatum/einduur verplicht	90378-361	B
Te lange periode voor een gelegenheidswerknemer	90378-341	B
Verboden om meerdere Dimona-light periodes te hebben voor dezelfde dag	90378-337	B
Werkgever niet actief in het werkgeversrepertorium	90378-343	B
Verboden de einddatum te verwijderen voor deze periode	90378-368	B
Begin- of einddatum na 31/12/2011 niet toegelaten voor een student	90378-370	B
Het aantal aangegeven dagen overschrijdt het aantal dagen van de periode	90378-420	B
De begin- en einddatum van de periode moeten tot hetzelfde kwartaal behoren	90378-421	B
Verboden om Dimona-full en Dimona-light aangiftes voor dezelfde dag te verrichten	90378-336	B
Er zijn geen wijzigingen gevonden	90378-444	B
Type aangifte tijdelijk verboden voor de geselecteerde periode	90378-450	B

BLOKNUMMER: 90379

VERSIE: 2012/4

PUBLICATIEDATUM: 27/11/2012

**Dimona annulatie aangifte**  
(XML label : DimonaCancel)

**BESCHRIJVING:** Functioneel blok dat toelaat de informatie te geven die nodig is voor een Dimona annulatie aangifte.

**INHOUD (ZONES):** 00913 - IDENTIFICATIENUMMER VAN DIMONAPERIODE  
00024 - IDENTIFICATIENUMMER BIJ DE SOCIALE ZEKERHEID - INSZ

**GELINKTE BLOKKEN:** 90256 - Identificatie van de werkgever

**MIN. KARDINALITEIT:** 1

**MAX. KARDINALITEIT:** 1

**AANWEZIGHEID**

**\*VOORWAARDE:** Verplicht indien het een Dimona-aangifte van annulatie is. Verboden in de andere gevallen.

**\*EXTRA BEPERKINGEN:**

**FOUTCODE OP ONTVANGSTBEWIJS:**

Foutbeschrijving	Foutcode	Ernst fout