

# Glossaire DIMONA

## Version complète

---

Version: 2010/2

Date de publication: 27/05/2010

Date de mise en production: 01/07/2010

Page de garde

Page de garde

Introduction

Introduction

Glossaire

- 90017 - Personne physique
  - 00023 - NUMÉRO DE SUITE PERSONNE PHYSIQUE
  - 00024 - NUMÉRO D'IDENTIFICATION DE LA SÉCURITÉ SOCIALE - NISS
  - 00025 - NOM DU TRAVAILLEUR
  - 00026 - PRÉNOM DU TRAVAILLEUR
  - 00027 - INITIALE DU DEUXIÈME PRÉNOM DU TRAVAILLEUR
  - 00028 - DATE DE NAISSANCE DU TRAVAILLEUR
  - 00029 - SEXE DU TRAVAILLEUR
  - 00030 - RUE DU TRAVAILLEUR
  - 00031 - NUMÉRO DE L'ADRESSE DU TRAVAILLEUR
  - 00032 - BOÎTE AUX LETTRES DU TRAVAILLEUR
  - 00033 - CODE POSTAL DU TRAVAILLEUR
  - 00034 - COMMUNE DU TRAVAILLEUR
  - 00035 - CODE PAYS DU TRAVAILLEUR
  - 00119 - NATIONALITÉ DU TRAVAILLEUR
  - 00167 - NUMÉRO DE LA CARTE D'IDENTITÉ SOCIALE
  - 00168 - COMMUNE - LIEU DE NAISSANCE DU TRAVAILLEUR
  - 00169 - CODE PAYS DU LIEU DE NAISSANCE DU TRAVAILLEUR
  - 00615 - RÉFÉRENCE UTILISATEUR - PERSONNE PHYSIQUE
- 90022 - Adresse
  - 00517 - RUE
  - 00518 - NUMÉRO DE L'ADRESSE
  - 00519 - BOÎTE AUX LETTRES
  - 00520 - CODE POSTAL
  - 00522 - COMMUNE
  - 00523 - CODE PAYS
- 90059 - Formulaire
  - 00110 - STATUT DE L'ATTESTATION
  - 00218 - DATE DE CRÉATION DU FORMULAIRE
  - 00296 - IDENTIFICATION DU FORMULAIRE
  - 00297 - TYPE DU FORMULAIRE
  - 00299 - HEURE PRÉCISE DE CRÉATION DU FORMULAIRE
- 90082 - Référence
  - 00221 - TYPE DE LA RÉFÉRENCE
  - 00222 - NUMÉRO DE RÉFÉRENCE
  - 00298 - ORIGINE DE LA RÉFÉRENCE
- 90107 - Entreprise utilisatrice
  - 00131 - NUMÉRO D'ENTREPRISE UTILISATRICE
  - 00153 - DÉNOMINATION DE L'ENTREPRISE UTILISATRICE
- 90256 - Identification Employeur
  - 00011 - NUMÉRO D'IMMATRICULATION ONSS
  - 00014 - NUMÉRO D'ENTREPRISE
  - 00109 - NUMÉRO D'IMMATRICULATION ONSSAPL
  - 00948 - NUMÉRO ONSS PROVISOIRE
- 90373 - Déclaration Dimona IN
  - 00777 - HEURE DE DÉBUT
  - 00778 - HEURE DE FIN
  - 00910 - DATE DE DÉBUT
  - 00911 - DATE DE FIN
  - 00912 - TYPE DE PRESTATION
- 90374 - Caractéristiques Dimona
  - 00046 - NUMÉRO DE COMMISSION PARITAIRE
  - 00652 - NUMÉRO DE SOUS-ENTITÉ
  - 00655 - TYPE DE TRAVAILLEUR
- 90375 - Cartes de contrôle pour la construction
  - 00663 - NUMÉRO DE CARTE C3.2A DU MOIS DE DÉBUT DE PÉRIODE DIMONA
  - 00664 - NUMÉRO DE CARTE C3.2A DU MOIS SUIVANT LE DÉBUT DE LA PÉRIODE DIMONA
- 90376 - Lieu de travail de l'étudiant
  - 00776 - DÉNOMINATION
- 90377 - Déclaration Dimona OUT
  - 00024 - NUMÉRO D'IDENTIFICATION DE LA SÉCURITÉ SOCIALE - NISS
  - 00911 - DATE DE FIN
  - 00913 - NUMÉRO D'IDENTIFICATION DE LA PÉRIODE DIMONA

Liste de la version complète

---

- 90378 - Déclaration Dimona de modification
  - 00024 - NUMÉRO D'IDENTIFICATION DE LA SÉCURITÉ SOCIALE - NISS
  - 00777 - HEURE DE DÉBUT
  - 00778 - HEURE DE FIN
  - 00910 - DATE DE DÉBUT
  - 00911 - DATE DE FIN
  - 00913 - NUMÉRO D'IDENTIFICATION DE LA PÉRIODE DIMONA
- 90379 - Déclaration Dimona d'annulation
  - 00024 - NUMÉRO D'IDENTIFICATION DE LA SÉCURITÉ SOCIALE - NISS
  - 00913 - NUMÉRO D'IDENTIFICATION DE LA PÉRIODE DIMONA

Annexe

- 5 - Liste des codes pays
- 11 - Identification du formulaire
- 23 - Liste des codes postaux et communes en 30 positions

Bloc fonctionnel

- 90017 - Personne physique
- 90022 - Adresse
- 90059 - Formulaire
- 90082 - Référence
- 90107 - Entreprise utilisatrice
- 90256 - Identification Employeur
- 90372 - Dimona
- 90373 - Déclaration Dimona IN
- 90374 - Caractéristiques Dimona
- 90375 - Cartes de contrôle pour la construction
- 90376 - Lieu de travail de l'étudiant
- 90377 - Déclaration Dimona OUT
- 90378 - Déclaration Dimona de modification
- 90379 - Déclaration Dimona d'annulation

## DIMONA - Introduction

Version: 2010/2

---

Date de publication:

27/05/2010

Contenu de l'introduction: [i](#)



IntroDimona2010\_1FR.pdf



ONSS - RSZ - LSS

**Dimona New**

**Introduction**



# Contenu

|          |                                                           |           |
|----------|-----------------------------------------------------------|-----------|
| <b>1</b> | <b>UTILISATION DES GLOSSAIRES .....</b>                   | <b>3</b>  |
| 1.1      | PRINCIPES .....                                           | 3         |
| 1.2      | CONTENU .....                                             | 3         |
| <b>2</b> | <b>FLUX DIMONA .....</b>                                  | <b>7</b>  |
| 2.1      | APERÇU .....                                              | 7         |
| 2.2      | NOM DES FICHIERS .....                                    | 7         |
| <b>3</b> | <b>ACCUSÉ DE RÉCEPTION TECHNIQUE (ACRF) .....</b>         | <b>11</b> |
| 3.1      | INTRODUCTION .....                                        | 11        |
| 3.2      | CONTENU .....                                             | 11        |
| <b>4</b> | <b>GLOSSAIRE DIMONA .....</b>                             | <b>12</b> |
| 4.1      | INTRODUCTION .....                                        | 12        |
| 4.2      | FORMULAIRE .....                                          | 12        |
| 4.3      | RÉFÉRENCES .....                                          | 13        |
| 4.4      | DIMONA IN .....                                           | 14        |
| 4.5      | DIMONA OUT .....                                          | 15        |
| 4.6      | DIMONA DE MODIFICATION .....                              | 16        |
| 4.7      | DIMONA D'ANNULATION .....                                 | 17        |
| <b>5</b> | <b>NOTIFICATION .....</b>                                 | <b>18</b> |
| 5.1      | INTRODUCTION .....                                        | 18        |
| 5.2      | FORMULAIRE .....                                          | 18        |
| 5.3      | RÉFÉRENCE DU FICHIER REÇU .....                           | 20        |
| 5.4      | INFORMATIONS SUR LA RÉCEPTION DU FICHIER .....            | 20        |
| 5.5      | TRAITEMENT DU FORMULAIRE ORIGINAL .....                   | 21        |
| 5.6      | RÉFÉRENCE(S) DE LA DÉCLARATION .....                      | 22        |
| 5.7      | IDENTIFICATION DE L'EMPLOYEUR .....                       | 22        |
| 5.8      | PERSONNE PHYSIQUE .....                                   | 23        |
| 5.9      | RÉFÉRENCE TRAITÉE .....                                   | 24        |
| 5.10     | DONNÉES DE LA PERSONNE DE CONTACT .....                   | 25        |
| 5.11     | RÉSULTAT DU TRAITEMENT DU FORMULAIRE .....                | 26        |
| 5.12     | RAPPORT DES ANOMALIES .....                               | 27        |
| 5.13     | PÉRIODE DIMONA .....                                      | 28        |
| 5.14     | RAPPORT D'IMPACT SUR LE FICHIER DU PERSONNEL .....        | 29        |
| 5.15     | PÉRIODE DIMONA AVANT LA DÉCLARATION .....                 | 30        |
| 5.16     | PÉRIODE DIMONA APRÈS LA DÉCLARATION .....                 | 31        |
| <b>6</b> | <b>ANNEXES .....</b>                                      | <b>32</b> |
| 6.1      | APERÇU DES BLOCS ET ZONES DU GLOSSAIRE DIMONA .....       | 32        |
| 6.2      | APERÇU DES BLOCS ET ZONES DU GLOSSAIRE NOTIFICATION ..... | 34        |

---

# 1 Utilisation des glossaires

## 1.1 Principes

Un glossaire est un document technique dont le but est d'offrir un support aux expéditeurs lors de la création de messages électroniques, afin qu'ils puissent ensuite être envoyés via un canal batch à l'ONSS(APL).

La philosophie de l'ONSS(APL) est de faire collaborer plusieurs parties sur une base commune à la définition des différents glossaires de l'ONSS(APL) comme illustré ci-dessous :

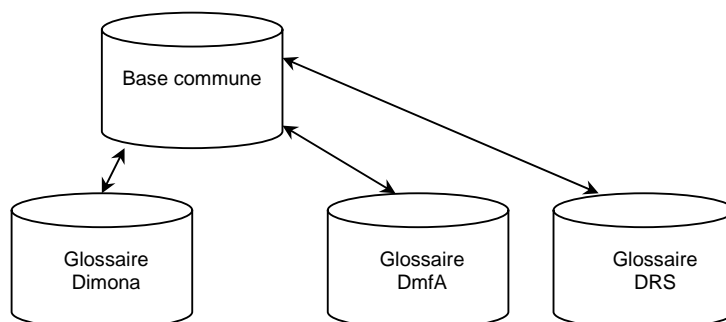

Les glossaires individuels héritent ici des zones et blocs fonctionnels communs présents dans la base commune mais une information spécifique est ajoutée pour leur domaine d'application. Ce principe s'applique aussi aux annexes, par exemple la liste des codes postaux.

## 1.2 Contenu

Un glossaire donne donc une description de chaque donnée reprise dans le schéma des données d'une application précise.

Nous opérons une distinction entre les blocs fonctionnels et les zones fonctionnelles. Une zone est une donnée individuelle, comme par exemple la zone « Numéro ONSS » d'un employeur. En revanche, un bloc regroupe plusieurs zones fonctionnelles qui vont ensemble, comme par exemple le bloc « Identification de l'employeur » qui comprend les zones « Numéro ONSS », « Numéro ONSSAPL » et « Numéro d'entreprise ».

Par page, une seule donnée sera décrite, c'est-à-dire un bloc ou une zone. Vous trouverez ci-dessous les rubriques reprises pour un bloc ou une zone dans le glossaire.

### 1.2.1 Rubriques pour chaque bloc

#### 1.2.1.1 Nom de bloc

Le nom indique le contenu du bloc.

#### 1.2.1.2 Numéro de bloc

Le numéro de bloc (ou numéro d'identification) comporte cinq positions numériques. Grâce à ce numéro, il est possible de référer à chaque donnée de manière univoque.

#### 1.2.1.3 Label XML

Nom de la balise XML tirée du schéma XSD.

---

#### **1.2.1.4 Description**

La description donne une explication plus détaillée du contenu de la zone.

#### **1.2.1.5 Structure**

Donne un aperçu des zones reprises dans le bloc (numéro de zone, nom de zone).

#### **1.2.1.6 Bloc lié**

Présente un aperçu des blocs avec lesquels le bloc en question est directement lié.

Ex : Pour le glossaire Dimona, le bloc « Formulaire » est lié aux blocs « Référence », « Dimona IN », « Dimona OUT », « Dimona Modification » et « Dimona Annulation ».

#### **1.2.1.7 Présence**

La présence d'une donnée dans une zone peut être :

- Facultative : L'expéditeur est libre de remplir cette zone.
- Obligatoire si : La zone doit être présente aux conditions citées.
- Indispensable : Cette zone doit toujours être présente.

#### **1.2.1.8 Cardinalité**

Donne de l'information sur le nombre de fois qu'un bloc apparaît.

#### **1.2.1.9 Format**

Donne de l'information sur le format auquel la donnée doit satisfaire.

#### **1.2.1.10 Anomalies**

Pour chaque bloc, un certain nombre d'anomalies peuvent survenir. Celles-ci sont signalées au moyen d'une description, d'un code erreur et de la gravité de l'erreur.

Le code erreur est composé des 5 positions identifiant la zone où s'est produite l'erreur, suivi du type d'erreur en trois positions. Les deux parties sont séparées par un tiret.

Les erreurs signalées par la lettre B sont des erreurs bloquantes (c'est-à-dire que la déclaration sera rejetée si l'une de ces erreurs est rencontrée). Les erreurs signalées par les lettres NP (non pourcentuelle) sont non comptabilisées et n'entraînent jamais le refus de la déclaration.

Remarque : les erreurs en pourcentage ne surviennent jamais dans les glossaires pour Dimona.

### **1.2.2 Rubriques pour chaque zone**

#### **1.2.2.1 Nom de zone**

Le nom indique le contenu de la zone.

#### **1.2.2.2 Numéro de zone**

Le numéro de zone (ou numéro d'identification) comporte cinq positions numériques. Grâce à ce numéro, il est possible de référer à chaque donnée de manière univoque.

#### **1.2.2.3 Label XML**

Nom de la balise XML tirée du schéma XSD.



---

#### **1.2.2.4 Description**

La description donne une explication plus détaillée du contenu de la zone.

#### **1.2.2.5 Domaine autorisé**

Le domaine autorisé spécifie les valeurs autorisées pour la donnée.  
Dans cette rubrique, on trouve aussi les références vers les annexes du glossaire.

#### **1.2.2.6 Bloc fonctionnel**

Bloc auquel la zone fonctionnelle appartient.

#### **1.2.2.7 Type**

Le type indique la nature des caractères autorisés pour une zone : numérique (uniquement des chiffres) ou alphanumérique (chiffres, MAJUSCULES, caractères spéciaux).

#### **1.2.2.8 Longueur**

La longueur indiquée est le nombre maximum de caractères qu'une zone peut comporter.

#### **1.2.2.9 Présence**

La présence d'une donnée dans un bloc fonctionnel ou un niveau peut être :

- Facultative : L'expéditeur est libre de remplir cette zone.
- Obligatoire si : La zone doit être présente aux conditions citées.
- Indispensable : Cette zone doit toujours être présente.

#### **1.2.2.10 Cardinalité**

Donne de l'information sur le nombre de fois qu'un bloc apparaît.

#### **1.2.2.11 Format**

Donne de l'information sur la caractéristique à laquelle la donnée doit satisfaire.

#### **1.2.2.12 Anomalies**

Pour chaque zone, un certain nombre d'anomalies peuvent survenir. Celles-ci sont signalées au moyen d'une description, d'un code erreur et de la gravité de l'erreur.

Le code erreur est composé du numéro de zone (les 5 positions identifiant la zone) où s'est produite l'erreur, suivi du type d'erreur en trois positions. Les deux parties sont séparées par un tiret.

Les erreurs signalées par la lettre B sont des erreurs bloquantes (c'est-à-dire que la déclaration sera rejetée si l'une de ces erreurs est rencontrée). Les erreurs signalées par les lettres NP ne sont pas comptabilisées et n'entraînent jamais le refus de la déclaration.

Remarque : les erreurs en pourcentage ne surviennent jamais dans les glossaires liés à la Dimona.

### **1.2.3 Abréviations**

Les abréviations suivantes sont parfois utilisées dans le glossaire :

- AA : les deux derniers chiffres de l'année
- AAAA : les quatre chiffres de l'année
- MM : indique le mois [01 ; 12]

- 
- JJ : indique le jour dans le mois [01 ; 31]
  - JJJ : indique le jour dans l'année [01 ; 366]
  - X : indique un chiffre ou une lettre prise au hasard (zone alphanumérique)
  - [1;4] : indique que la donnée a une valeur comprise entre les limites spécifiées (ici les valeurs possibles sont 1, 2, 3 et 4).

## 2 Flux Dimona

### 2.1 Aperçu

Le schéma ci-dessous présente un aperçu des échanges dans lesquels les expéditeurs de déclarations Dimona sont impliqués.

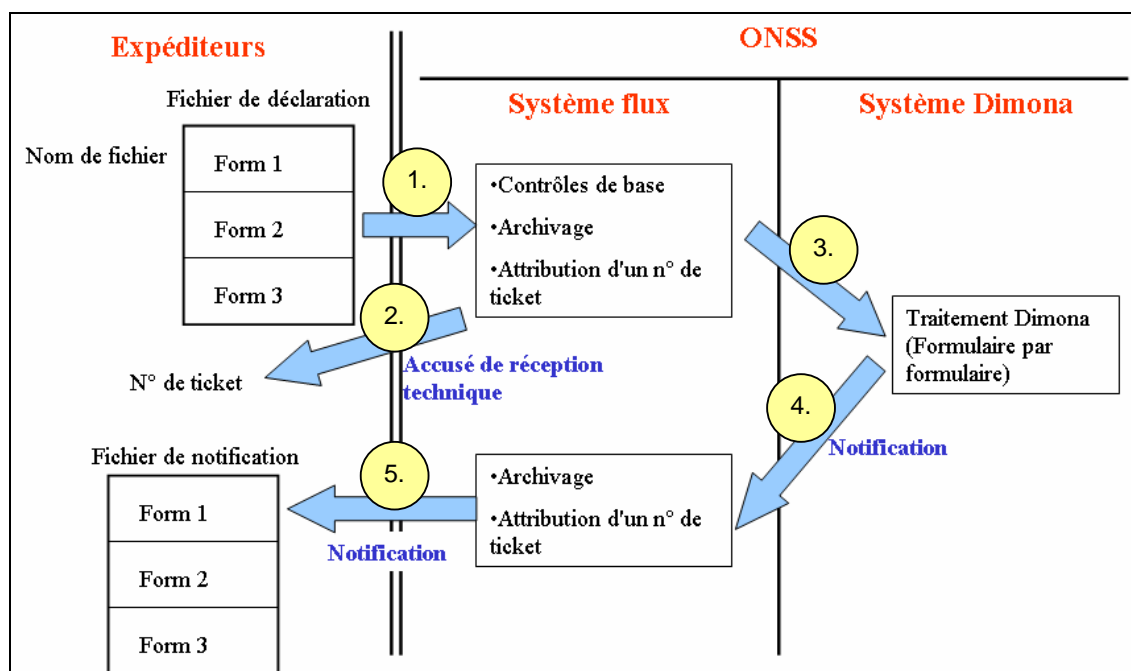

1. L'expéditeur place un fichier de déclaration (**DIMN**) dans le folder IN de l'environnement Dimona.

Le système flux de l'ONSS récupère le fichier et exécute quelques contrôles de base (voir plus loin).

2. Le système flux envoie un accusé de réception technique (**ACRF**) à l'expéditeur. Cet accusé de réception contient un numéro de ticket.
3. Si les contrôles de base ont été exécutés avec succès, le système flux transmet l'information au système Dimona.

Le système Dimona effectue les contrôles de forme et de contenu et génère une notification pour chaque déclaration dans le fichier des déclarations. La notification contient le résultat du traitement d'une déclaration.

4. Le fichier de notification (**NOTI**) est envoyé vers le système flux.
5. Le système flux place le fichier de notification dans le folder OUT de l'expéditeur, qui peut alors récupérer le fichier.

### 2.2 Nom des fichiers

Les paragraphes ci-dessous décrivent comment les noms des fichiers envoyés par ou vers l'expéditeur sont composés.

---

Le contenu des fichiers est décrit à partir du chapitre 3.

## **2.2.1 Déclaration Dimona (DIMN)**

### **2.2.1.1 Exemples**

FI.DIMN.998033.20080716.00044.R.2.1  
FI.DIMN.998033.20080716.00044.R.2.2  
FS.DIMN.998033.20080716.00044.R.2.1  
FS.DIMN.998033.20080716.00044.R.2.2  
GO.DIMN.998033.20080716.00044.R.2

### **2.2.1.2 Contenu**

#### Première partie du nom

FI : fichier input, à savoir le fichier de déclaration Dimona.

FS : fichier contenant la signature électronique ; est obligatoire lorsqu'un expéditeur externe envoie le fichier via FTP ou MQ-link.

GO : le fichier vide initiant le traitement. Est uniquement présent pour l'envoi via FTP ou MQ-link.

#### Deuxième partie

Cette partie décrit le contenu du fichier. L'identification « DIMN » indique que le fichier contient des déclarations Dimona.

#### Troisième partie

Concerne le numéro d'émetteur attribué à l'expéditeur afin d'effectuer ses déclarations Dimona.

#### Quatrième partie

Concerne la date de création du fichier sous la forme AAAAMMJJ.

#### Cinquième partie

Concerne un numéro indiquant de manière unique le nom du fichier, par date de création et par environnement.

#### Sixième partie

« R » signifie que le fichier contient des données réelles devant être traitées dans l'environnement de production.

« T » est utilisé dans tous les autres cas.

#### Septième partie

Le transfert de fichiers via certains canaux cause parfois des problèmes si le volume des données est important. Il est recommandé de limiter la taille des fichiers à 100MB.

C'est pourquoi il est possible de diviser un fichier en plusieurs parties. Le nombre total de parties est indiqué dans le nom du fichier (7<sup>ième</sup> partie ; au minimum 1 partie et au maximum 9 parties).

#### Huitième partie

Contient la partie en question (ex : « 1 » d'un total de 2).

Les différentes parties sont regroupées par le système flux ; ensuite, le résultat de ce regroupement est compressé. Si le résultat de la compression dépasse 95MB, toutes les parties sont refusées et un accusé de réception négatif est envoyé.

## **2.2.2 Accusé de réception technique (ACRF)**

### **2.2.2.1 Exemples**

FO.ACRF.999999.20080716.00044.R  
FS.ACRF.999999.20080716.00022.R

---

GO.ACRF.999999.20080716.00022.R

Remarque : il n'y a qu'un seul ACRF pour plusieurs parties d'un message DIMN.

### 2.2.2.2 Contenu

#### Première partie du nom

FO : fichier output, à savoir l'ACRF.

FS : fichier contenant la signature électronique; est uniquement présent si l'envoi s'est fait par FTP ou MQ-link.

GO : le fichier vide initiant l'envoi. Est uniquement présent pour l'envoi via FTP ou MQ-link.

#### Deuxième partie

Cette partie décrit le contenu du fichier. L'identification « ACRF » indique que le fichier contient l'accusé de réception technique.

#### Troisième partie

« 999999 » est le numéro d'identification du système flux qui est ici l'expéditeur de l'ACRF.

#### Parties suivantes

Analogues à 2.2.1.

## 2.2.3 Notification Dimona (NOTI)

Les notifications Dimona suivent ce qui est d'application pour les DRS et la DmfA.

Pour ces notifications, le numéro d'ordre suit une limite fixée à 99999 pour chaque jour. Vu que le numéro d'ordre est pour le moment commun à Dimona, DmfA et aux DRS, il est possible que cette limite soit dépassée.

Ex. de nom de notification (le numéro d'ordre est indiqué en rouge):

FO.NOTI.999999.20100115.00001.R.1.1

Il a donc été décidé de passer aux hexadécimaux si cette situation apparaît.

Ex.: 0000A suit 99999 : FO.NOTI.999999.20100115.0000A.R.1.1

Afin de ne pas trop impacter les utilisateurs DRS-DmfA – qui ignorent un système hexadécimal – nous proposons de différencier les notifications DRS-DmfA des notifications Dimona via l'usage d'un autre nom. Cette différence permet aux utilisateurs de repérer immédiatement sur la base du nom les notifications DRS-DmfA ou Dimona.

Ex.: le nom d'une notification Dimona devient donc: FO.NOTI.999999.20100115.0000A.R.1.1.DIMN

### 2.2.3.1 Exemples

FO.NOTI.999999.20080716.00044.R.2.1.DIMN

FO.NOTI.999999.20080716.00044.R.2.2.DIMN

FS.NOTI.999999.20080716.00044.R.2.1.DIMN

FS.NOTI.999999.20080716.00044.R.2.2.DIMN

GO.NOTI.999999.20080716.00044.R.2.DIMN

---

### **2.2.3.2 Contenu**

#### Première partie du nom

FO : fichier output, à savoir la Notification.

FS : fichier contenant la signature électronique; est uniquement présent si l'envoi s'est fait par FTP ou MQ-link.

GO : le fichier vide initiant l'envoi. Est uniquement présent pour l'envoi via FTP ou MQ-link.

#### Deuxième partie

Cette partie décrit le contenu du fichier. L'identification « NOTI » indique que le fichier contient des Notifications.

#### Troisième partie

« 999999 » est le numéro d'identification du système flux qui est ici l'expéditeur de la notification.

#### Parties suivantes (4 à 8)

Analogues à 2.2.1.

#### Dernière partie

Indique qu'il s'agit d'une notification Dimona.

---

## 3 Accusé de réception technique (ACRF)

### 3.1 Introduction

Via l'accusé de réception technique (ACRF), l'expéditeur est informé du statut de réception du fichier de déclaration Dimona (DIMN).

Si le fichier de déclaration n'a pas pu être reçu, l'accusé de réception ne contient que les anomalies détectées. Dans ce cas, les déclarations Dimona ne sont pas traitées. Le fichier de déclaration est refusé en entier.

### 3.2 Contenu

L'ACRF pour Dimona est utilisé de manière analogue que pour l'application DmfA.

Ceci implique que l'on utilise le même glossaire (voir site portail<sup>1</sup>).

On y retrouve entre autres le code résultat après le traitement du fichier par le système flux ainsi que le code d'erreur si le fichier a été rejeté.

La différence entre Dimona et DmfA se situe dans le nombre de contrôles effectués par le système flux sur un fichier de déclaration.

Pour Dimona, les contrôles de base du système flux se limitent à un minimum, alors que dans la DmfA, il existe des contrôles supplémentaires (par exemple l'identification de l'employeur fait partie des contrôles du système flux).

Les contrôles suivants sont prévus pour la Dimona :

- Vérification de l'exactitude du nom du fichier (doit respecter certaines normes)
- Vérification du format correct du fichier XML (via un fichier XSD de base)
  - Balises XML fermées
  - Structure du schéma correcte

Si une erreur survient lors des contrôles de base ci-dessus, le fichier entier sera rejeté. Le fichier est cependant archivé et l'expéditeur reçoit un numéro de ticket (pour le suivi). Dans les autres cas, le fichier est transféré vers le système Dimona et le traitement se fait déclaration par déclaration (ou en d'autres termes par formulaire).

---

<sup>1</sup> Pour plus d'infos sur le glossaire ACRF, nous vous renvoyons au site portail : [https://www.socialsecurity.be/portail/glossaires/acr.nsf/Web/Glossary\\_Home\\_NI](https://www.socialsecurity.be/portail/glossaires/acr.nsf/Web/Glossary_Home_NI)

## 4 Glossaire DIMONA

### 4.1 Introduction

Ce glossaire doit être utilisé pour la création des messages « DIMN ».

Toute l'information comprise dans ce message est introduite par l'expéditeur. Ainsi, l'expéditeur saisira la date de création du formulaire, qui sera peut-être différente du moment de réception réel du message envoyé à l'ONSS.

L'élément root du glossaire Dimona s'appelle « Dimona ».

### 4.2 Formulaire

Un formulaire correspond à une et une seule déclaration. Comme illustré ci-dessous, un fichier de déclaration peut contenir plusieurs formulaires ou déclarations individuelles.

Un fichier de déclaration peut contenir des déclarations tant pour l'ONSS que pour l'ONSS APL.

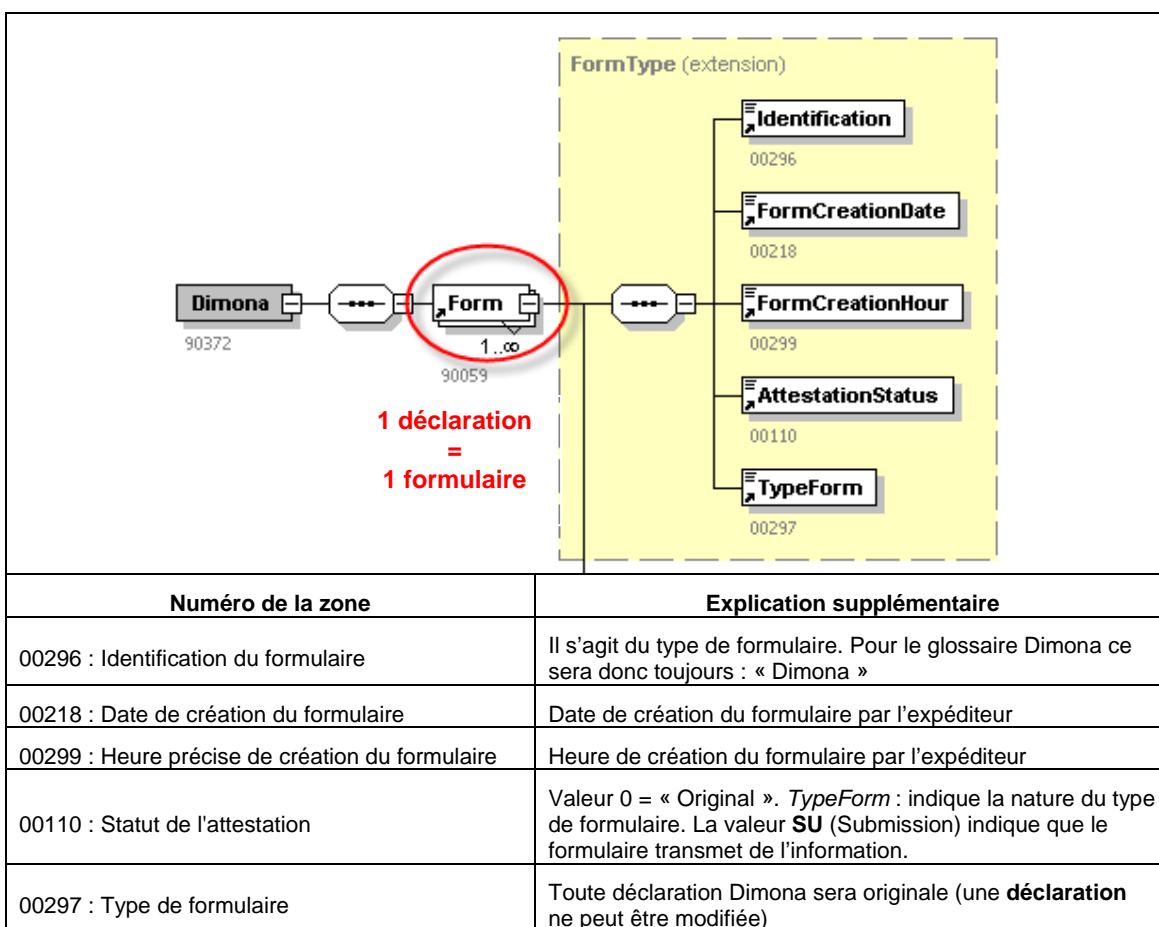



## 4.3 Références

Il s'agit des références relatives à un formulaire.

L'expéditeur peut introduire jusqu'à 4 référence dans sa déclaration.

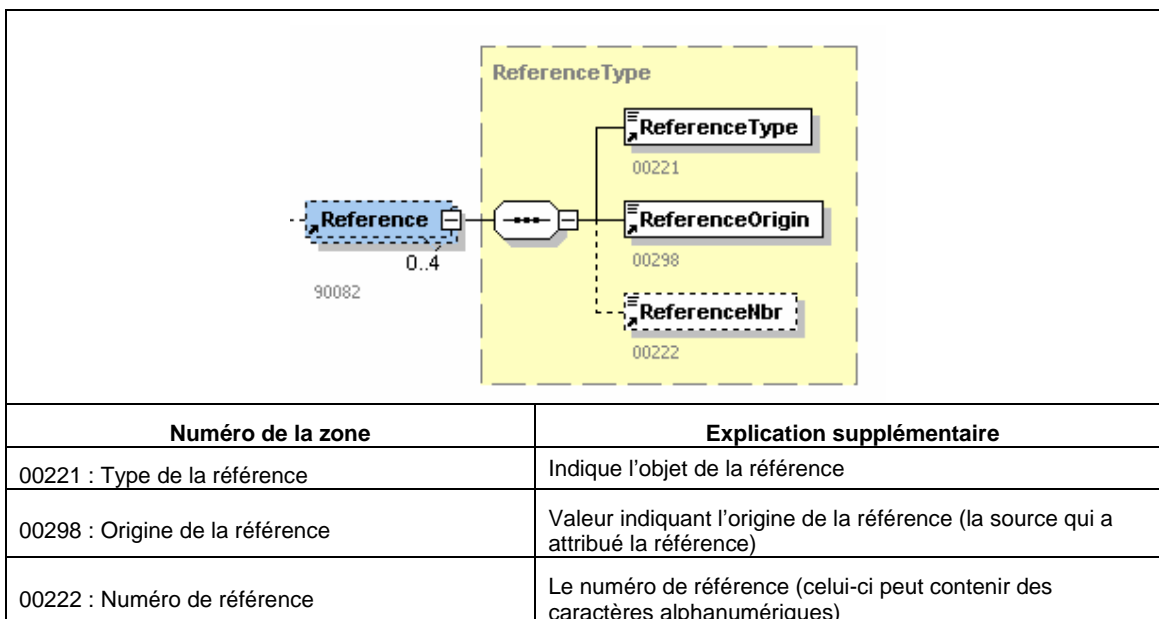

Pour Dimona, les types de référence suivants sont autorisés :

- Type 1 = la référence renvoie à ce formulaire. Ceci comprend un commentaire ou une référence interne de l'expéditeur
- Type 6 = la référence renvoie à une déclaration refusée. Peut être utilisée si la déclaration est effectuée dans le but de corriger une déclaration refusée (par exemple un chevauchement)
- Type 7 = la référence renvoie à l'employeur mentionné dans cette déclaration
- Type 8 = la référence renvoie au travailleur mentionné dans cette déclaration

Une fois que ces références ont été introduites, l'information obligatoire pour une déclaration est communiquée. Pour chaque formulaire, l'expéditeur choisit entre 4 types de déclarations, à savoir une Dimona IN, une Dimona OUT, une Dimona de modification ou une Dimona d'annulation.

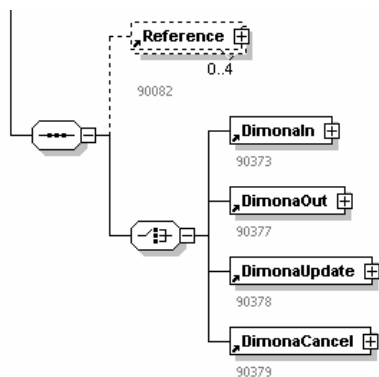

## 4.4 Dimona In

Via une Dimona IN, l'expéditeur peut créer une nouvelle période Dimona.

Pour cela, il doit identifier l'employeur et le travailleur.

Les dates (heures) de début et de fin sont aussi indiquées. Remarquez que dans certains cas, la date de fin est obligatoire.

Enfin, les caractéristiques de la période Dimona sont mentionnées et, en fonction de ces caractéristiques, de l'information supplémentaire est ajoutée dans certains cas (comme par exemple les cartes C3.2A et le lieu de l'occupation d'un étudiant).

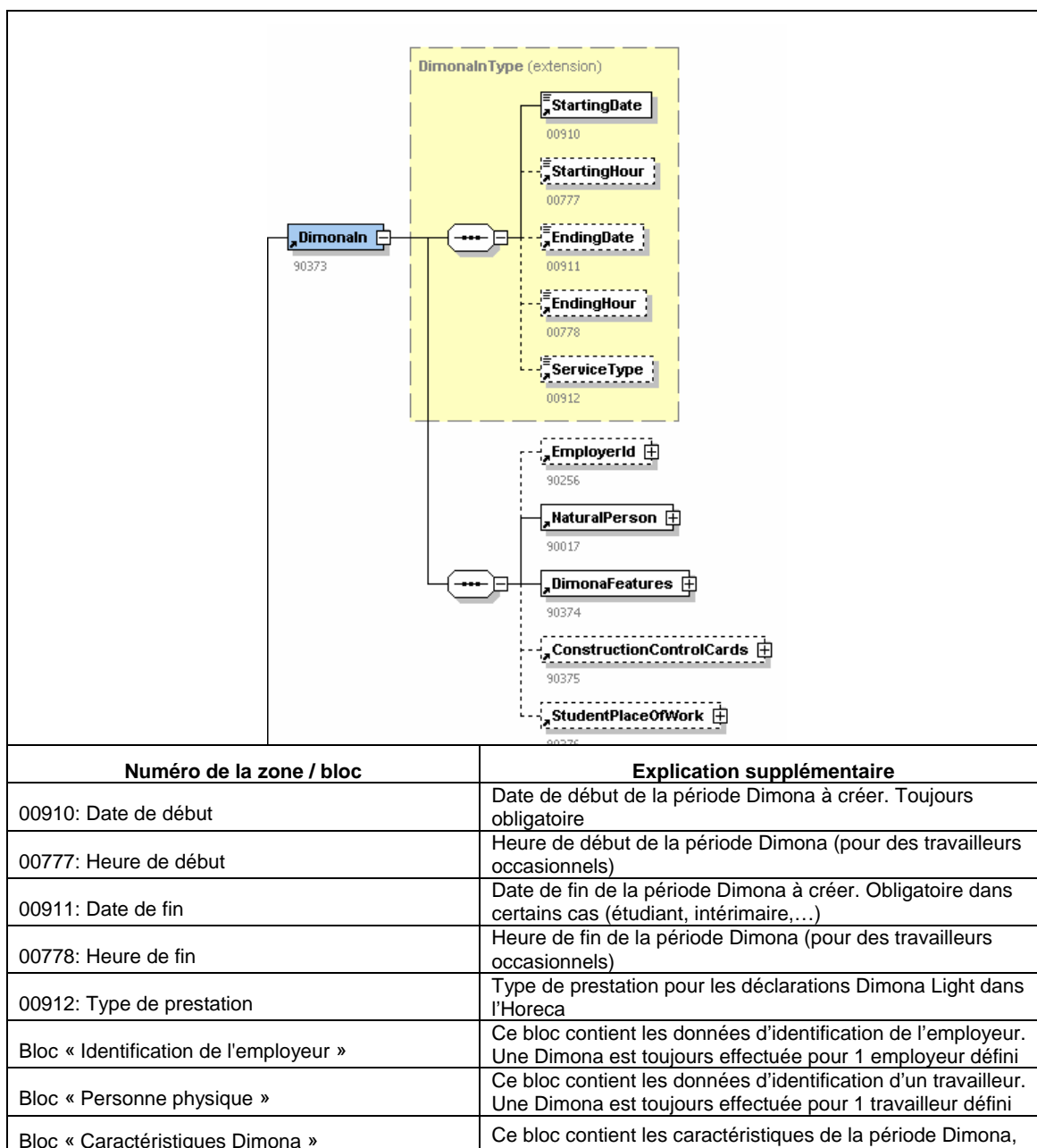

|                                                                |                                                                                                                                           |
|----------------------------------------------------------------|-------------------------------------------------------------------------------------------------------------------------------------------|
|                                                                | comme la commission paritaire, le type de travailleur,...                                                                                 |
| Bloc « Cartes de contrôle pour le secteur de la construction » | Ce bloc est seulement utilisé pour les déclarations avec la commission paritaire 124 (construction). Contient les numéros de cartes C3.2A |
| Bloc « Lieu de travail d'un étudiant »                         | Ce bloc donne de l'information sur le lieu d'occupation d'un étudiant et est obligatoire si l'étudiant n'est pas occupé au siège social   |

## 4.5 Dimona Out

Par une Dimona Out, l'expéditeur d'une déclaration peut clôturer une période Dimona existante. Une condition à la clôture d'une période Dimona est que la période ne contient pas encore de date de fin.

La Dimona Out n'est pas prévue pour des déclarations pour travailleurs occasionnels, car pour ces périodes Dimona, la date de fin existe déjà.

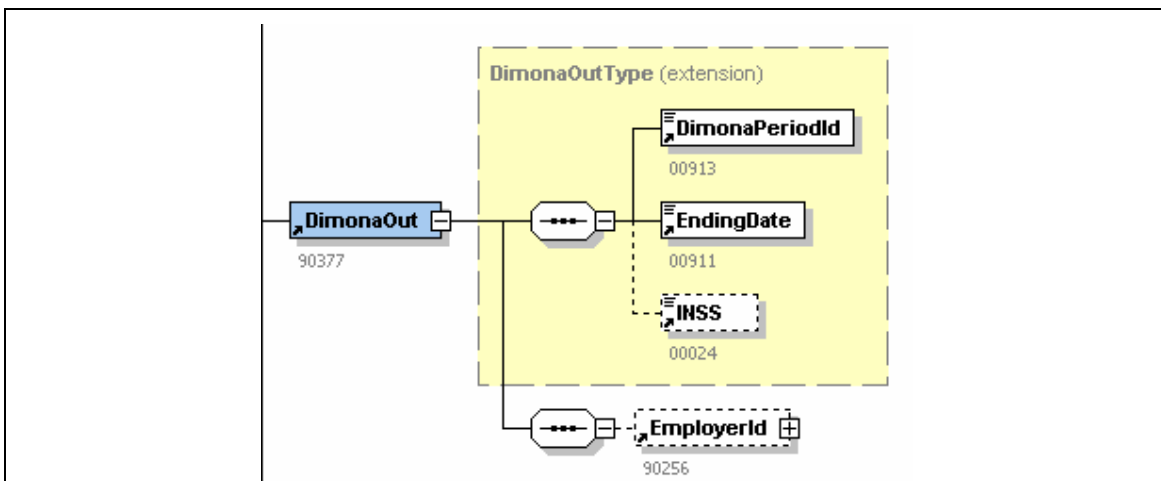

| Numéro de la zone / bloc                            | Explication supplémentaire                                                                                                                                                                          |
|-----------------------------------------------------|-----------------------------------------------------------------------------------------------------------------------------------------------------------------------------------------------------|
| 00913: Numéro d'identification de la période Dimona | Numéro de la période Dimona que l'on souhaite clôturer. À remplir obligatoirement                                                                                                                   |
| 00911: Date de fin                                  | Date de fin de la période Dimona à clôturer                                                                                                                                                         |
| 00024: NISS                                         | Numéro d'identification à la sécurité sociale du travailleur (NISS) actuellement valable.<br>Est une donnée facultative. Peut être utilisée pour effectuer un double contrôle sur la période Dimona |
| Bloc « Identification de l'employeur »              | Numéro d'identification de l'employeur (numéro ONSS ou d'entreprise).<br>Est un bloc facultatif. Peut être utilisé pour effectuer un double contrôle sur la période Dimona                          |

## 4.6 Dimona de modification

Par une Dimona de modification, l'expéditeur peut modifier une période Dimona existante. La Dimona de modification ne permet de modifier que les dates (heures) de début et de fin.

La modification des caractéristiques Dimona d'une période Dimona par exemple n'est pas prévue.

Pour les règles en matière de modification des dates (heures), nous vous renvoyons aux instructions administratives.

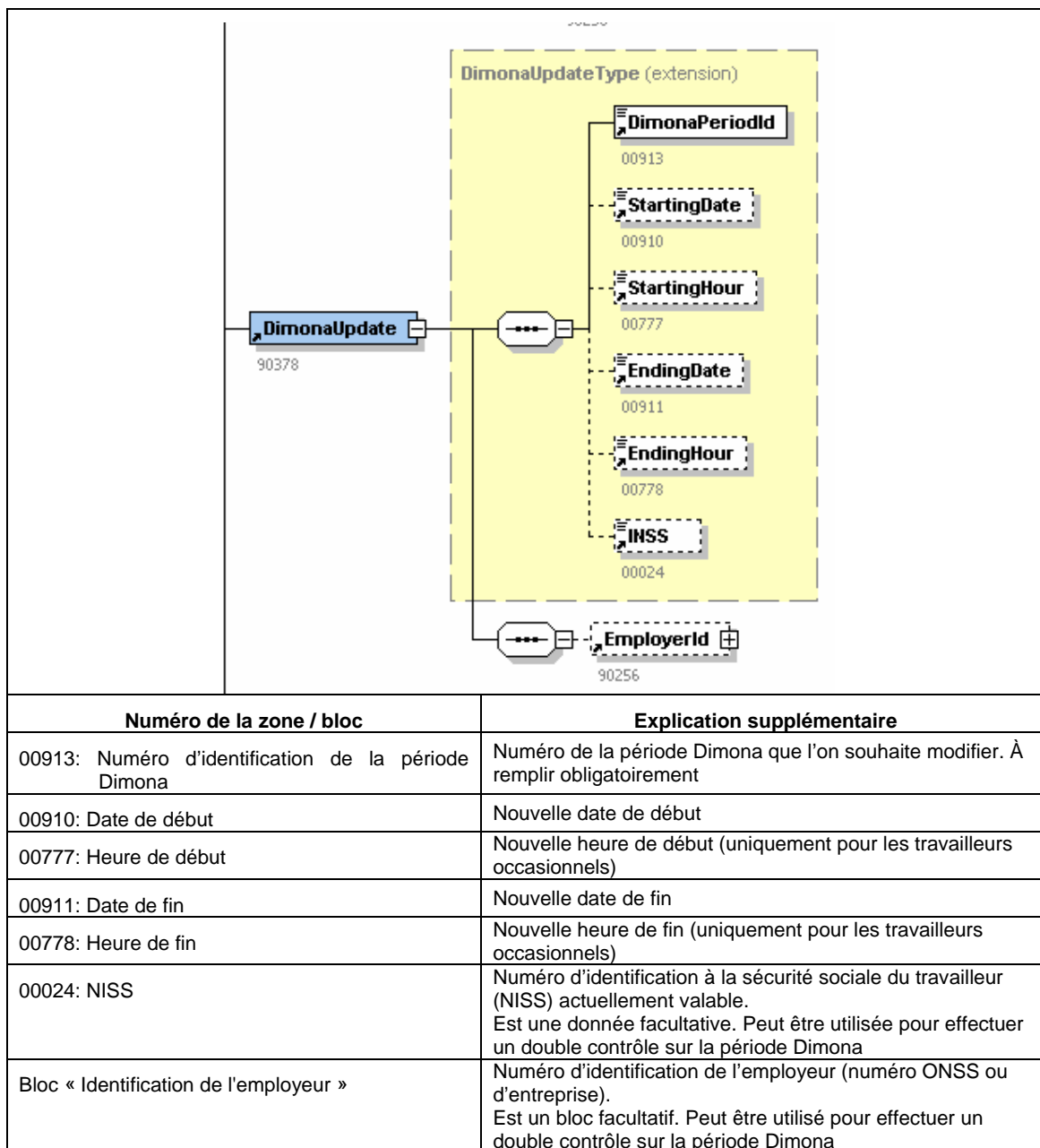

## 4.7 Dimona d'annulation

Par une Dimona d'annulation, l'expéditeur peut annuler une période Dimona existante.

Ceci est possible en introduisant simplement le numéro de la période Dimona.

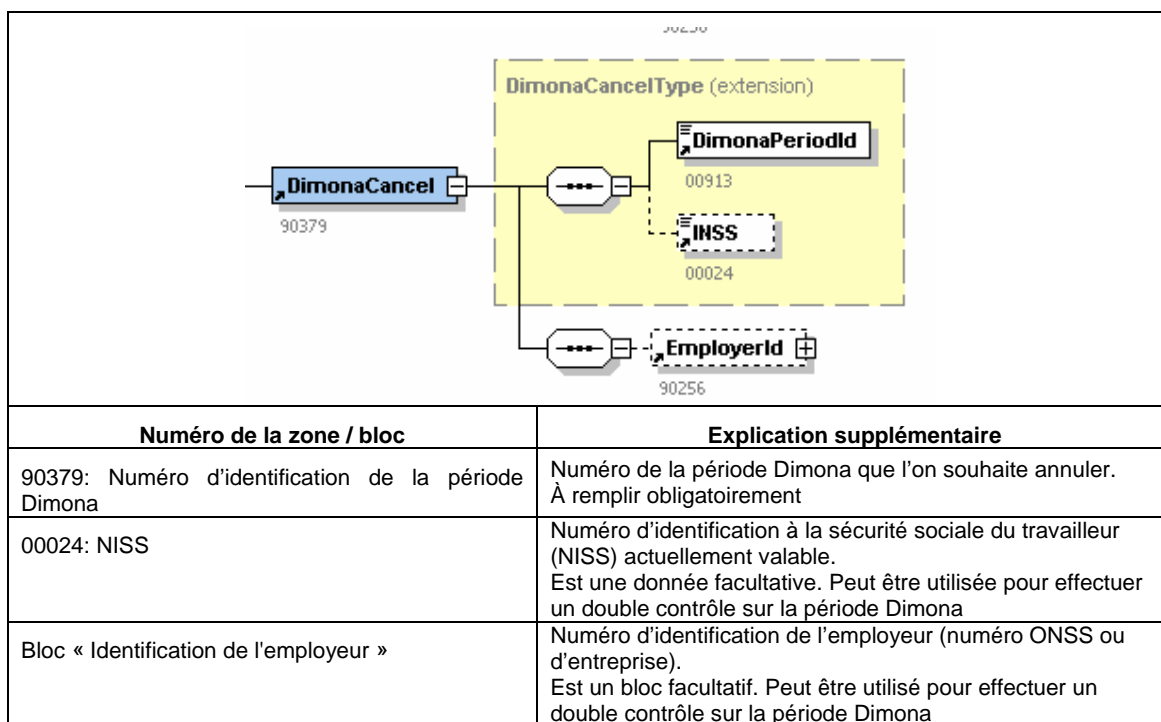

# 5 Notification

## 5.1 Introduction

Le glossaire des messages sortants de Dimona est le même que celui destiné aux applications DmfA de l'ONSS(APL) et aux DRS. Pour la Dimona aussi, des « **notifications** » sont renvoyées aux expéditeurs.

Spécifiquement pour la Dimona, quelques blocs fonctionnels ont été ajoutés à la Notification afin de satisfaire aux besoins des expéditeurs. Certaines informations affichées dans le schéma de notification ne sont cependant pas utilisées pour une notification Dimona.

Les paragraphes ci-dessous décrivent le contenu d'une Notification tel qu'il doit être utilisé pour les expéditeurs Dimona.

La root du fichier XML est le label « *Notification* ».

## 5.2 Formulaire

Un fichier de notification contient plusieurs formulaires, tout comme un fichier de déclaration Dimona. Chaque formulaire correspond à une notification individuelle pour une seule déclaration Dimona.

Il y aura donc autant de formulaires dans un fichier qu'il y a de notifications.

Les zones du bloc fonctionnel formulaire sont les mêmes que dans le glossaire Dimona mais ont un autre contenu.

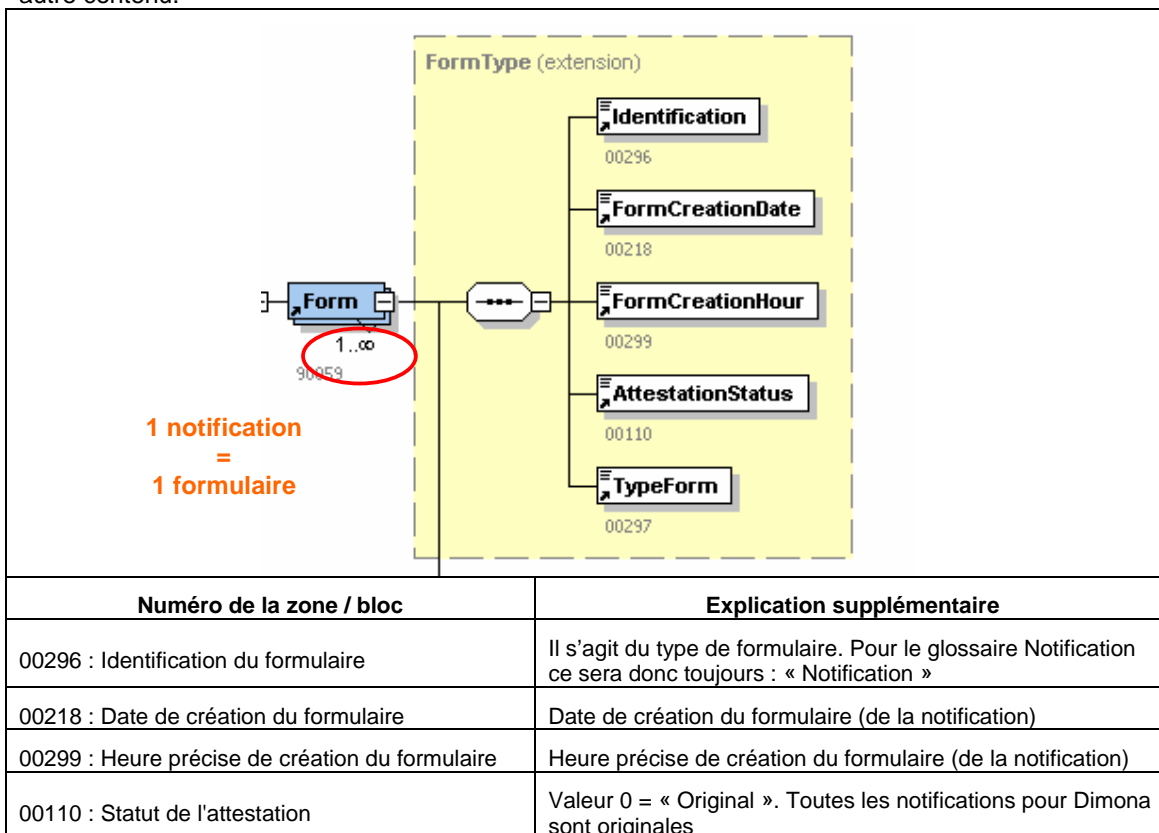

|                            |                                                                                                                                                                                                                                                                                                                                                                                                                                                                     |
|----------------------------|---------------------------------------------------------------------------------------------------------------------------------------------------------------------------------------------------------------------------------------------------------------------------------------------------------------------------------------------------------------------------------------------------------------------------------------------------------------------|
| 00297 : Type de formulaire | <p>Indique le type de notification :</p> <ul style="list-style-type: none"> <li>PA = PROVISIONAL ANSWER - le formulaire contient une réponse provisoire à une demande d'information ou une communication d'information (dans le cas d'une notification provisoire)</li> <li>FA = FINAL ANSWER - le formulaire contient une réponse définitive à une demande d'information ou une communication d'information (dans le cas d'une notification définitive)</li> </ul> |
|----------------------------|---------------------------------------------------------------------------------------------------------------------------------------------------------------------------------------------------------------------------------------------------------------------------------------------------------------------------------------------------------------------------------------------------------------------------------------------------------------------|

Par la suite, la Notification contient des données sur la déclaration, son traitement et son impact sur le fichier du personnel.

Comme le glossaire « Notification » est générique et qu'il est utilisé par plusieurs applications de la sécurité sociale, certaines données ne seront pas d'application pour la Dimona et ne seront donc jamais envoyées. Ceci est illustré ci-dessous.



## 5.3 Référence du fichier reçu

La référence du fichier reçu indique dans quel fichier de déclaration la déclaration concernée par la notification a été envoyée.

Nous remarquons que dans un fichier de notification, les notifications issues d'un autre fichier de déclaration ne sont jamais regroupées.

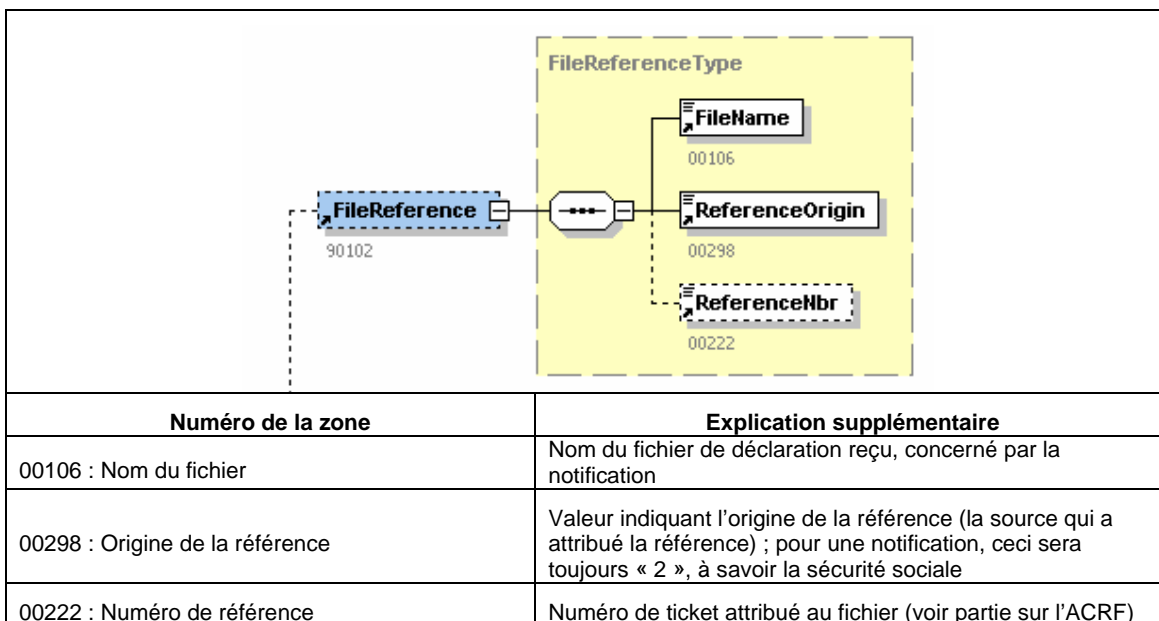

## 5.4 Informations sur la réception du fichier

Concerne de l'information sur la réception du fichier de déclaration.

Remarque : pour les déclarations par batch, la date et l'heure de réception sont la date et l'heure auxquelles le système flux a récupéré les fichiers des folders IN.

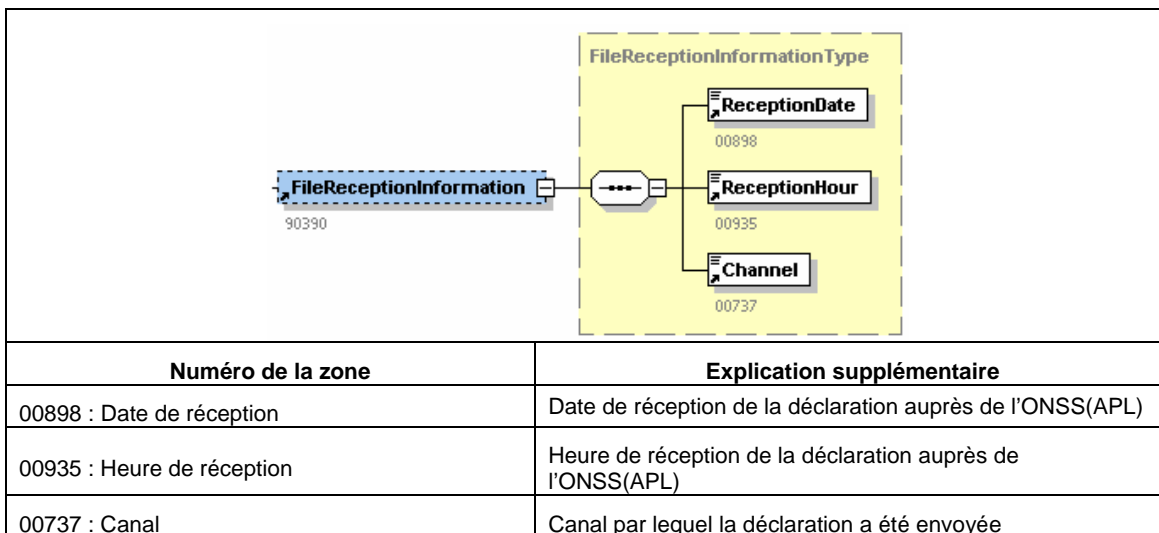



## 5.5 Traitement du formulaire original

Ce bloc reprend l'information du formulaire de déclarations sur lequel la notification est d'application, tel que l'expéditeur l'a introduit dans son DIMN.

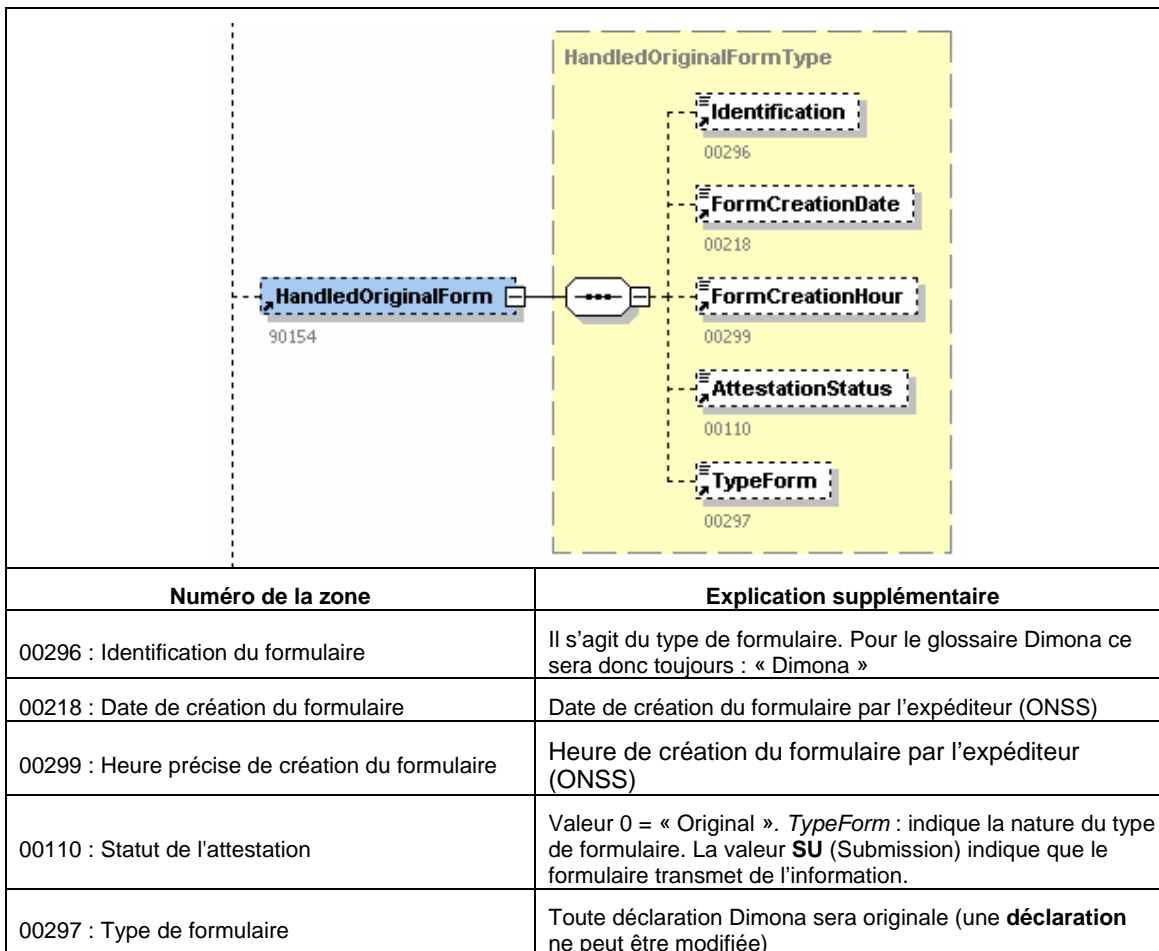

## 5.6 Référence(s) de la déclaration

Dans le bloc Référence, les données de référence sont copiées telles qu'elles se trouvent dans le fichier de déclaration (DIMN) pour la déclaration en question. Ceci permet à l'expéditeur de faire le lien entre la déclaration individuelle et la notification.

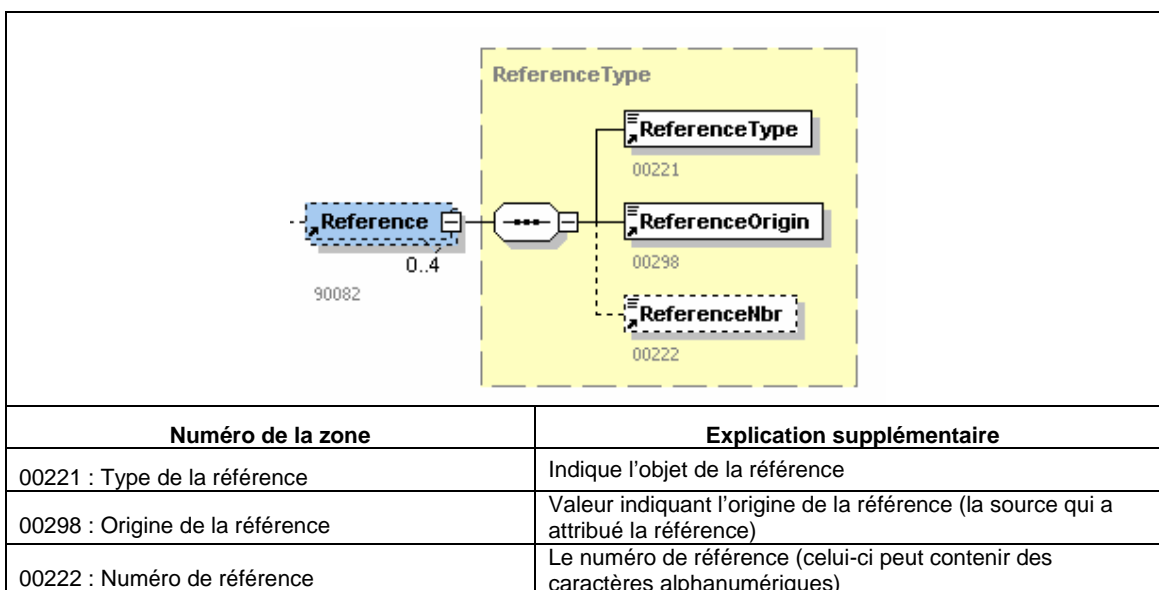

## 5.7 Identification de l'employeur

Pour chaque notification, toutes les clés d'identification de l'employeur sont rendues. En d'autres termes, ce n'est pas seulement la clé d'identification que l'expéditeur a introduite dans sa déclaration Dimona qui est envoyée.

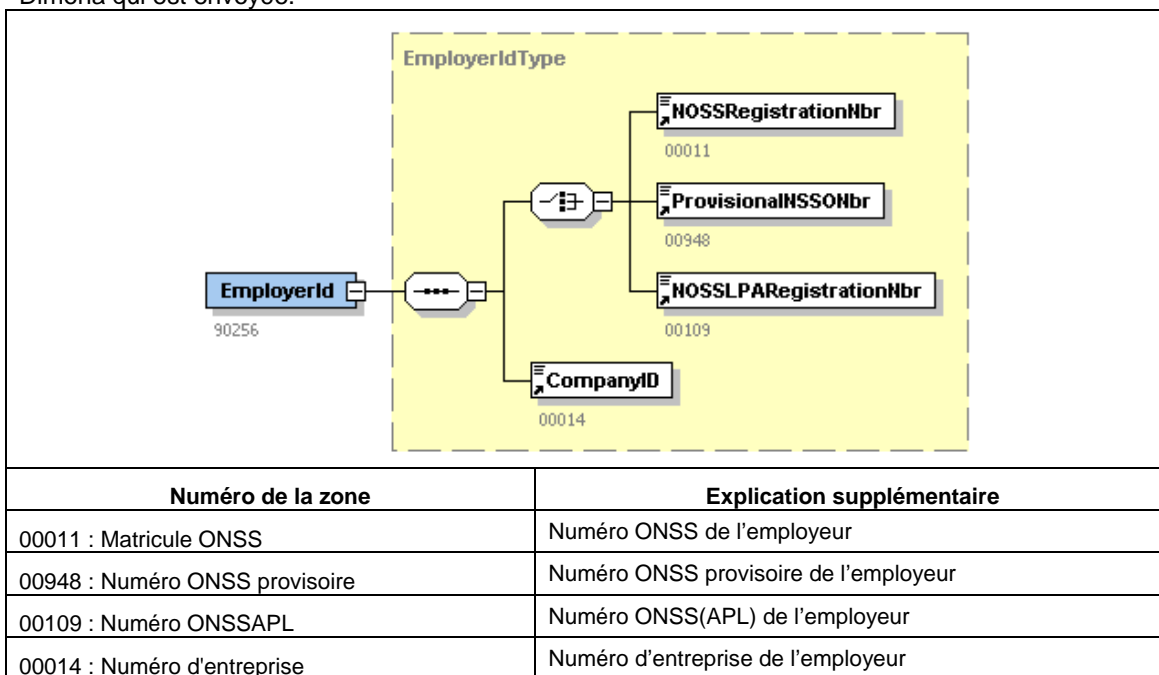

## 5.8 Personne physique

Dans la notification et après le traitement de la déclaration, une série limitée de données concernant le travailleur est renvoyée à l'expéditeur des déclarations.

Il s'agit des données telles qu'elles sont connues dans les sources authentiques. Elles ne doivent pas correspondre absolument aux données de la déclaration introduite.

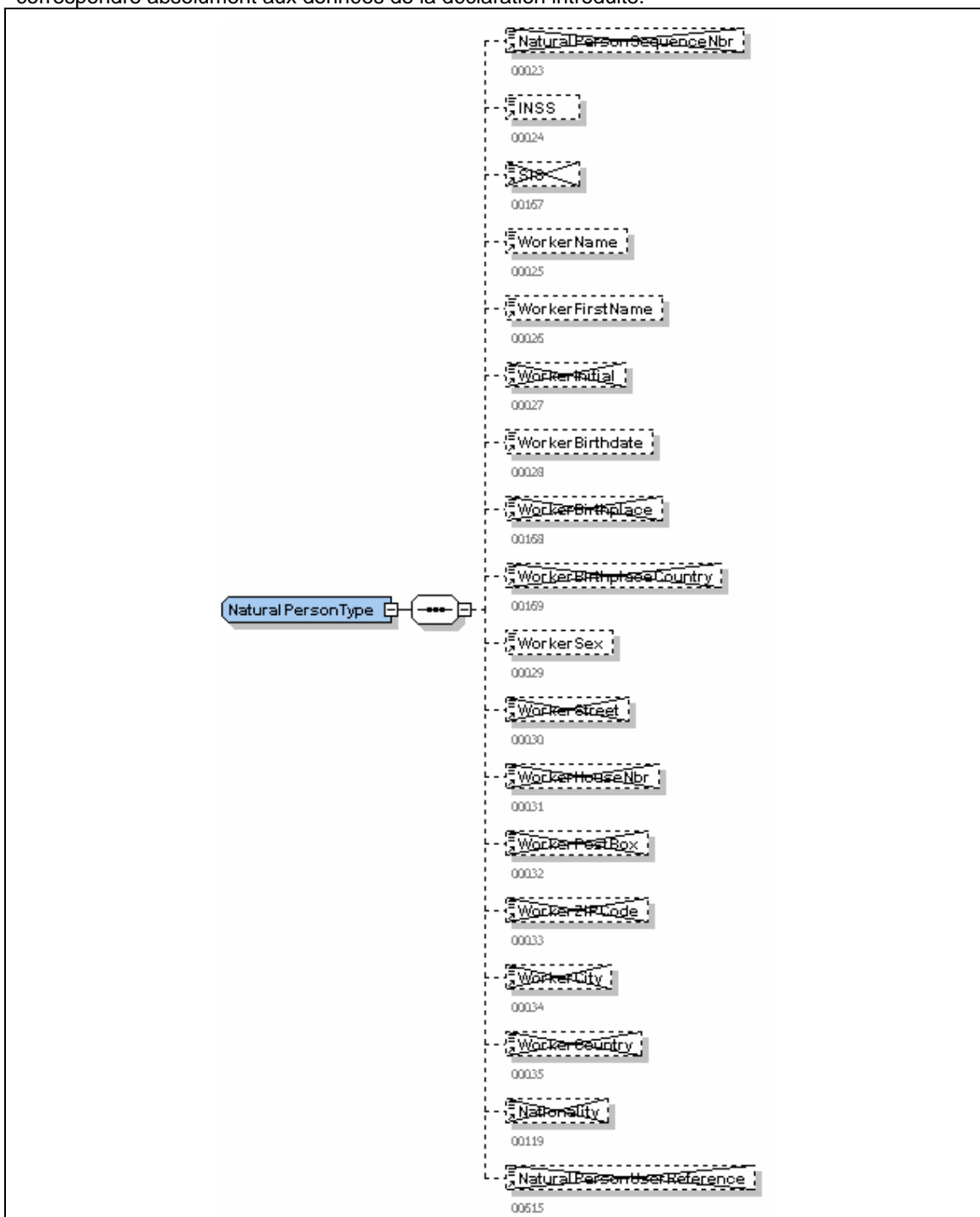

| Numéro de la zone                        | Explication supplémentaire                                                         |
|------------------------------------------|------------------------------------------------------------------------------------|
| 00024 : NISS                             | Numéro d'identification à la sécurité sociale du travailleur actuellement valable. |
| 00025 : Nom du travailleur               | Tel qu'il est connu auprès des sources authentiques                                |
| 00026 : Prénom du travailleur            | Tel qu'il est connu auprès des sources authentiques                                |
| 00028 : Date de naissance du travailleur | Tel qu'il est connu auprès des sources authentiques                                |
| 00029: Sexe du travailleur               | Tel qu'il est connu auprès des sources authentiques                                |

## 5.9 Référence traitée

Le bloc *HandledReference* contient la référence que l'ONSS(APL) a attribué à la déclaration Dimona.

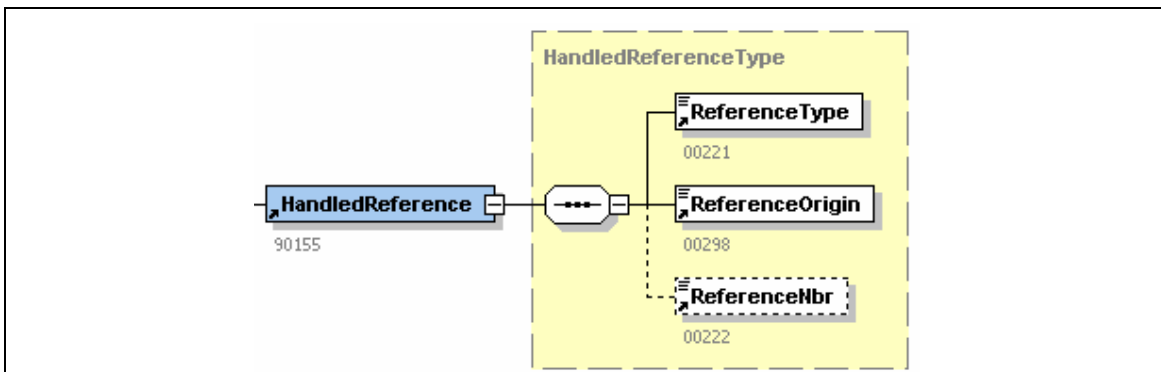

| Numéro de la zone               | Explication supplémentaire                                                                                                                                                        |
|---------------------------------|-----------------------------------------------------------------------------------------------------------------------------------------------------------------------------------|
| 00221 : Type de la référence    | Indique l'objet de la référence<br>3 = la référence renvoie à un formulaire précédemment échangé qui est en relation avec le formulaire actuel                                    |
| 00298 : Origine de la référence | Valeur indiquant l'origine de la référence (la source qui a attribué la référence)<br>2 = le numéro de ticket de la sécurité sociale identifiant de manière unique la déclaration |
| 00222 : Numéro de référence     | Le numéro de référence (celui-ci peut contenir des caractères alphanumériques)<br>Numéro de référence unique de la déclaration Dimona                                             |

## 5.10 Données de la personne de contact.

Concernent les données de la personne de contact de l'ONSS(APL) pouvant être contactée en cas de problèmes avec une déclaration/notification.

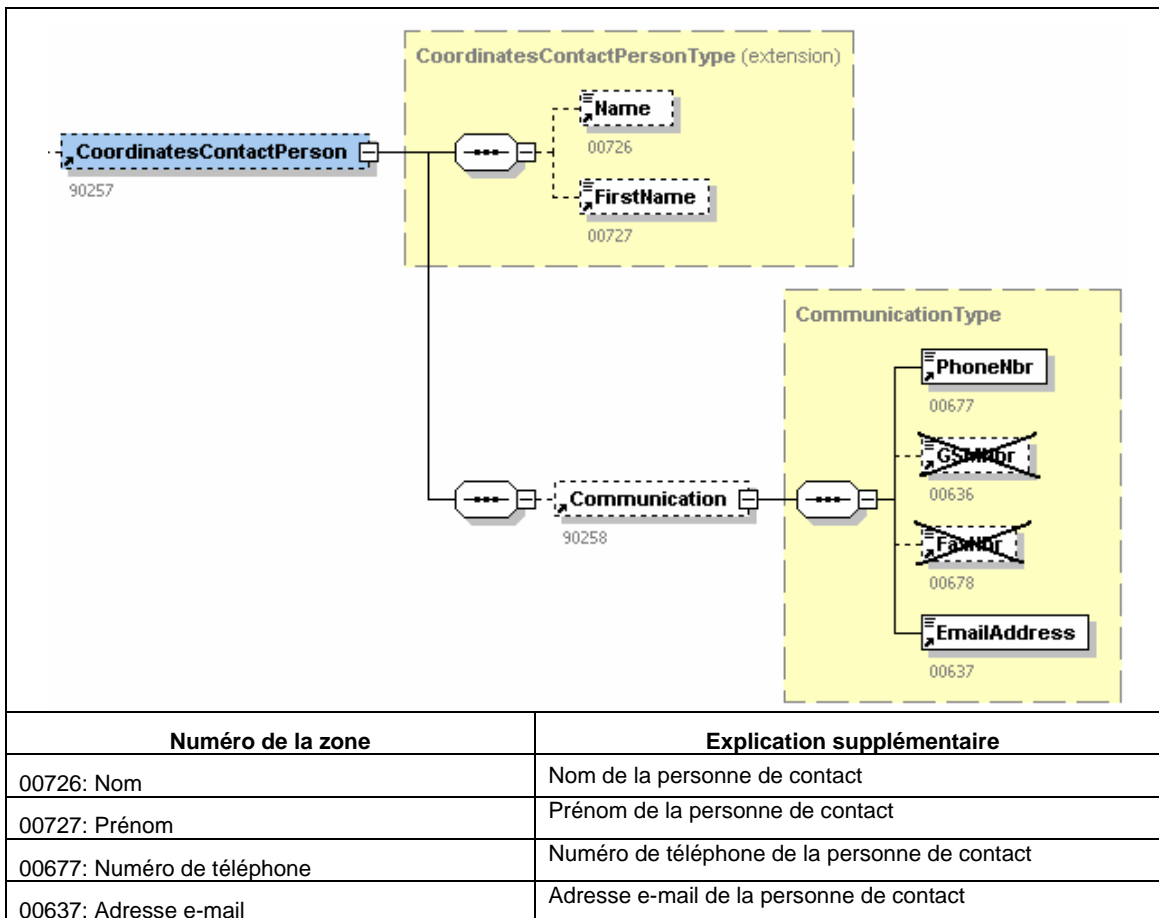

## 5.11 Résultat du traitement du formulaire

Ce bloc donne de l'information sur le **traitement** de la déclaration. La déclaration peut soit être acceptée, rejetée ou être encore en traitement en raison de problèmes d'identification du travailleur.

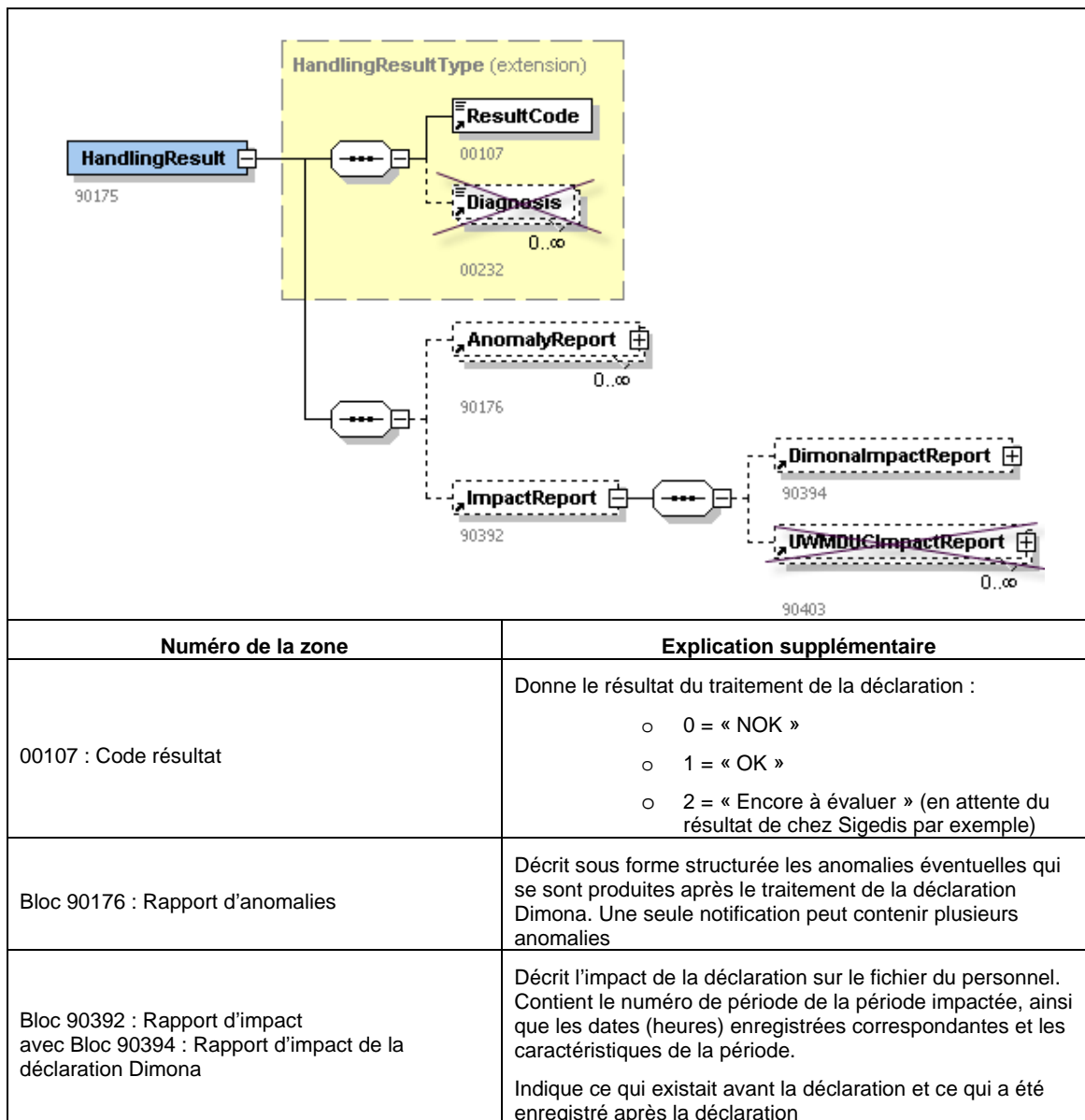

## 5.12 Rapport des anomalies

Ce bloc contient :

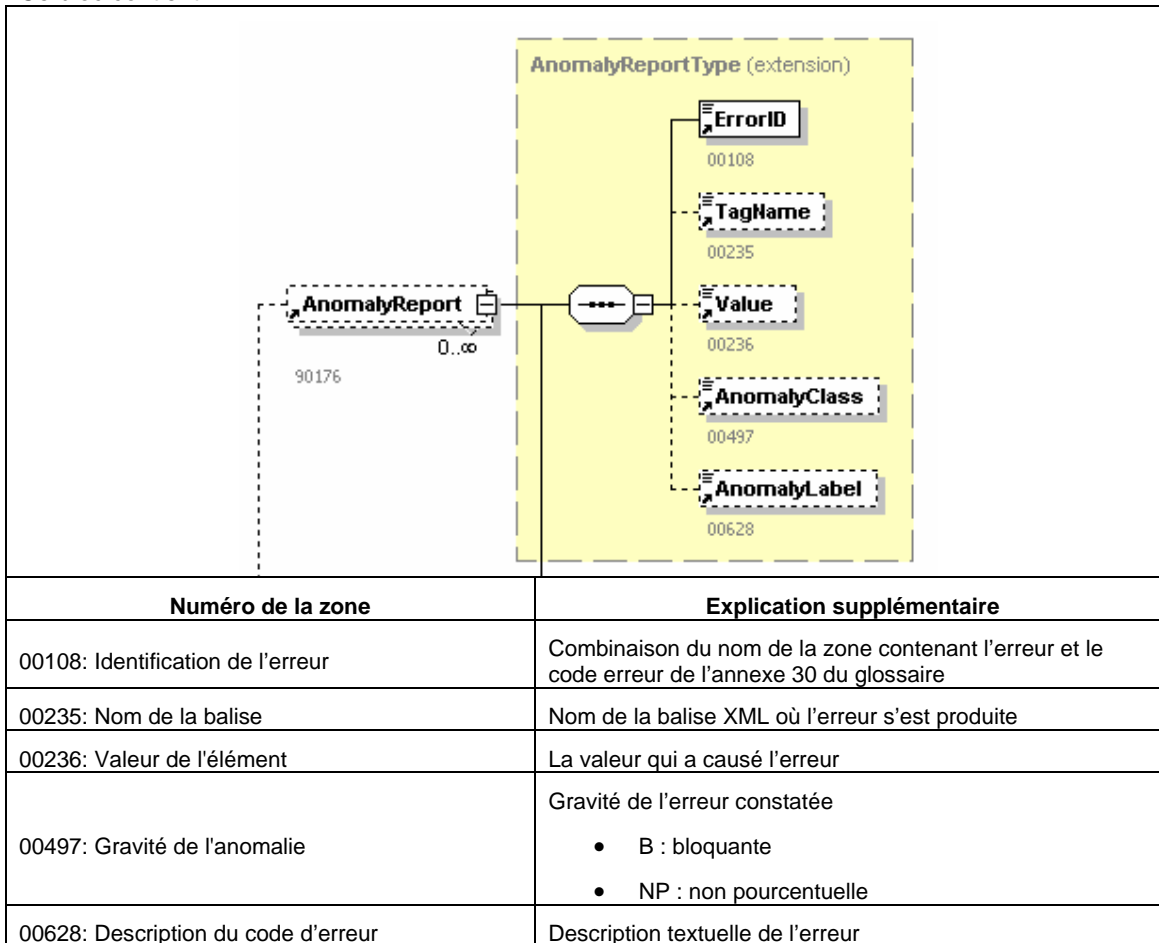

## 5.13 Période Dimona

Ce bloc est uniquement prévu si la déclaration a été refusée en raison de la détection d'une période Dimona déjà existante ou en chevauchement dans le fichier du personnel. La ou les périodes avec lesquelles la déclaration est en chevauchement sont renvoyées.

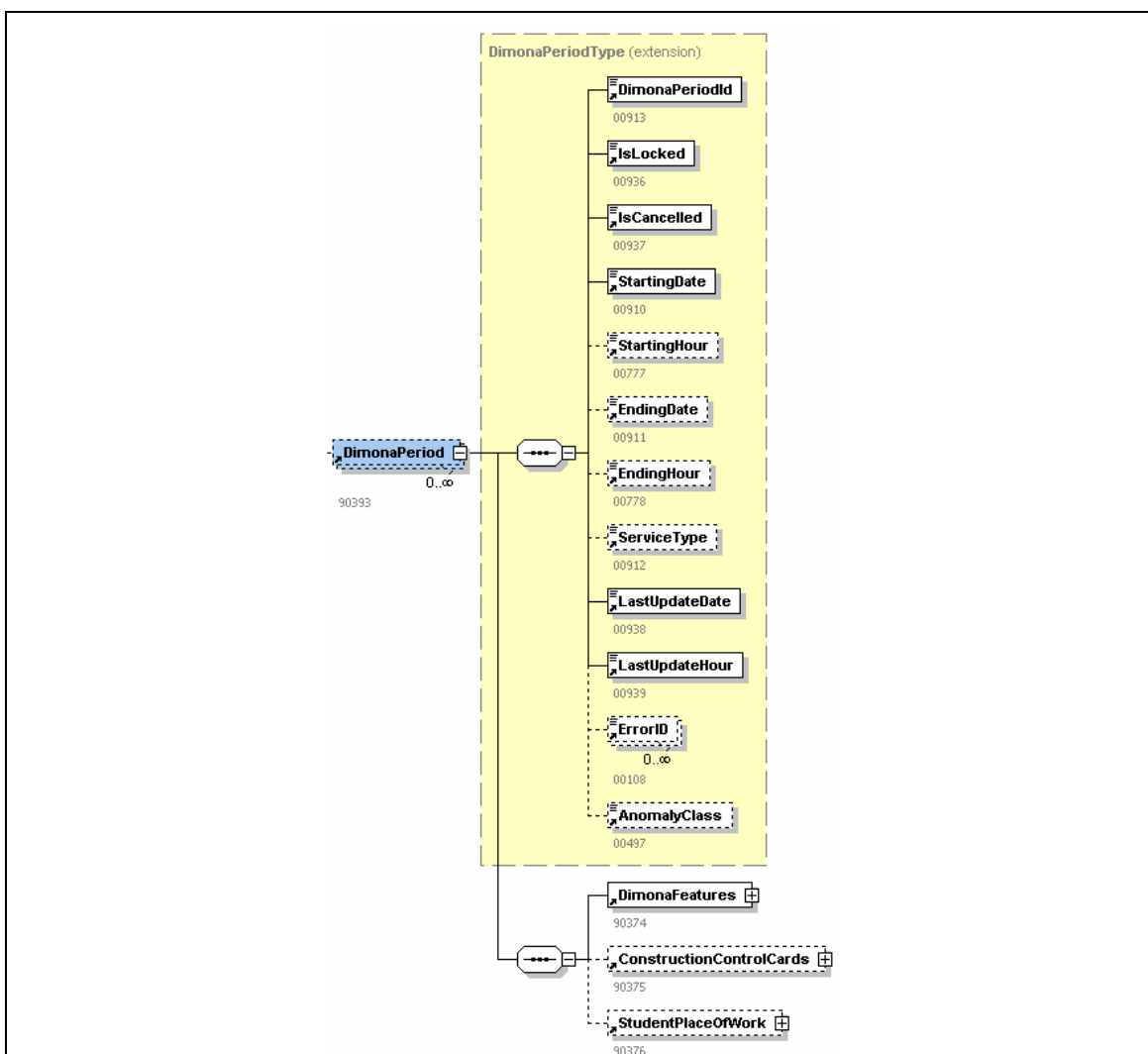

| Numéro de la zone                            | Explication supplémentaire                                                                                                                                           |
|----------------------------------------------|----------------------------------------------------------------------------------------------------------------------------------------------------------------------|
| 00913: Numéro d'identification de la période | Numéro de la période Dimona                                                                                                                                          |
| 00936: Verrouillé                            | Indique si l'ONSS(APL) a effectué une déclaration d'office pour cette période. Dans ce cas, la période ne peut plus être modifiée par l'expéditeur de la déclaration |
| 00937: Annulé                                | Indique si la période Dimona a été annulée                                                                                                                           |
| 00910: Date de début                         | Date de début de la période Dimona                                                                                                                                   |
| 00777: Heure de début                        | Heure de début de la période Dimona                                                                                                                                  |
| 00911: Date de fin                           | Date de fin de la période Dimona                                                                                                                                     |
| 00778: Heure de fin                          | Durée de fin de la période Dimona                                                                                                                                    |



|                                                            |                                                                                                                                      |
|------------------------------------------------------------|--------------------------------------------------------------------------------------------------------------------------------------|
| 00912: Type de prestation                                  | Type de prestation de la période Dimona                                                                                              |
| 00938: Dernière date de modification                       | Indique quand la période a été modifiée pour la dernière fois (via une Dimona Out, une Dimona Modification ou une Dimona Annulation) |
| 00939: Dernière heure de modification                      | Indique quand la période a été modifiée pour la dernière fois (via une Dimona Out, une Dimona Modification ou une Dimona Annulation) |
| 00108: Identification de l'erreur                          | Concerne un éventuel code d'erreur après l'import des périodes issues d'une Dimona classique                                         |
| 00497: Gravité de l'anomalie                               | Indique la gravité de l'erreur                                                                                                       |
| Bloc Caractéristiques Dimona                               | Caractéristiques Dimona liées à cette période                                                                                        |
| Bloc Cartes de contrôle pour le secteur de la construction | Information sur les cartes C3.2A pour des périodes avec CP 124                                                                       |
| Bloc Lieu de travail de l'étudiant                         | Lieu d'occupation pour cette période dans le cas d'un étudiant                                                                       |

## 5.14 Rapport d'impact sur le fichier du personnel

Ce bloc décrit l'impact de la déclaration sur le fichier du personnel. Le bloc ne sera présent que si la déclaration a été acceptée.

Le numéro de la période concernée par la déclaration est indiqué, ainsi que les caractéristiques correspondantes et l'information spécifique pour certains secteurs (cartes C3.2A, ...).

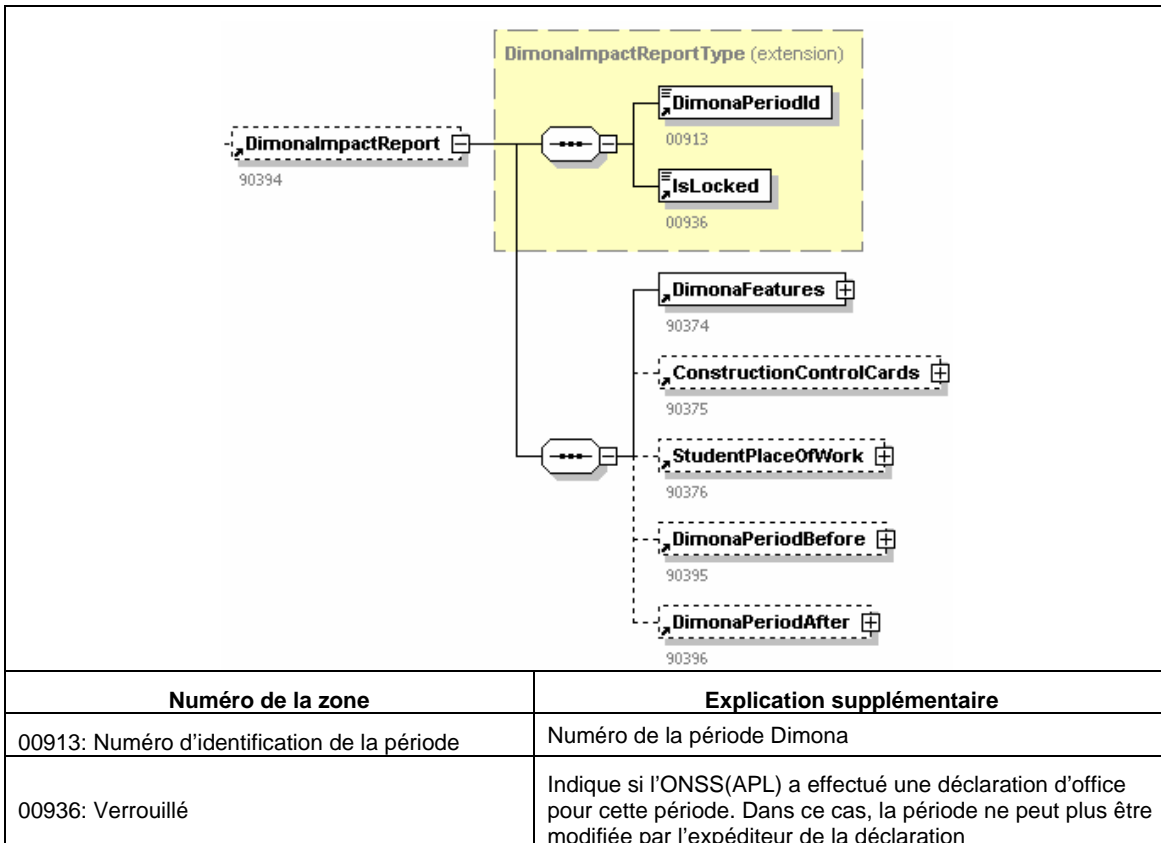

|                                                            |                                                                                                                                           |
|------------------------------------------------------------|-------------------------------------------------------------------------------------------------------------------------------------------|
| Bloc Caractéristiques Dimona                               | Ce bloc contient les caractéristiques de la période Dimona, comme la commission paritaire, le type de travailleur,...                     |
| Bloc Cartes de contrôle pour le secteur de la construction | Ce bloc est seulement utilisé pour les déclarations avec la commission paritaire 124 (construction). Contient les numéros de cartes C3.2A |
| Bloc Lieu de travail de l'étudiant                         | Ce bloc donne de l'information sur le lieu d'occupation d'un étudiant et est obligatoire si l'étudiant n'est pas occupé au siège social   |
| Bloc période Dimona avant la déclaration                   | Ce bloc donne de l'information sur la période qui existait avant que la déclaration n'ait été effectuée                                   |
| Bloc période Dimona après la déclaration                   | Ce bloc donne de l'information sur la période enregistrée après le traitement de la déclaration                                           |

## 5.15 Période Dimona avant la déclaration

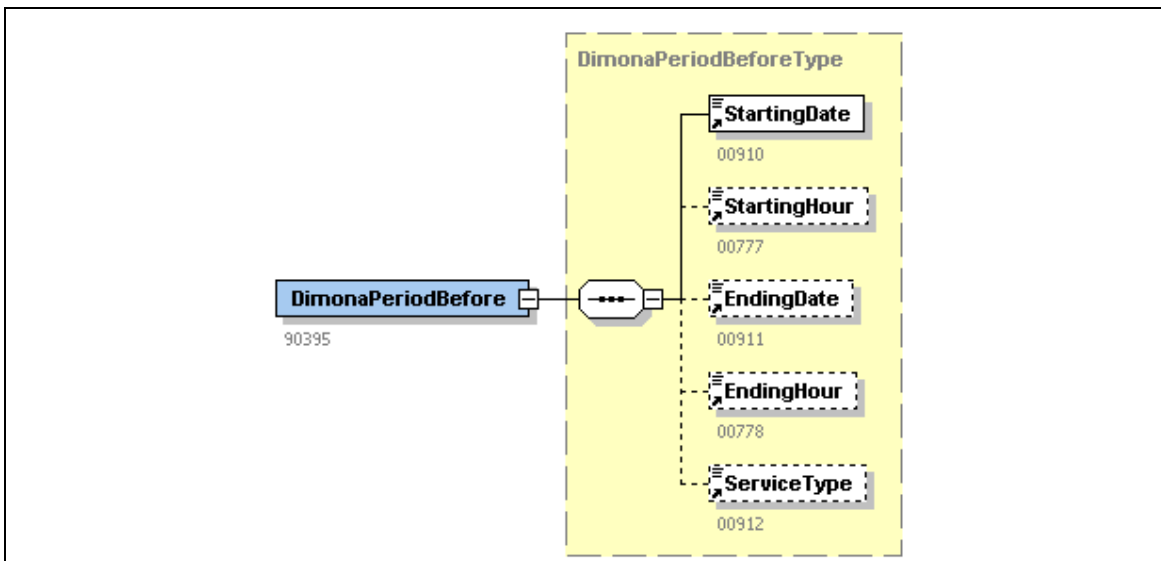

| Numéro de la zone         | Explication supplémentaire              |
|---------------------------|-----------------------------------------|
| 00910: Date de début      | Date de début de la période Dimona      |
| 00777: Heure de début     | Heure de début de la période Dimona     |
| 00911: Date de fin        | Date de fin de la période Dimona        |
| 00778: Heure de fin       | Durée de fin de la période Dimona       |
| 00912: Type de prestation | Type de prestation de la période Dimona |

## 5.16 Période Dimona après la déclaration

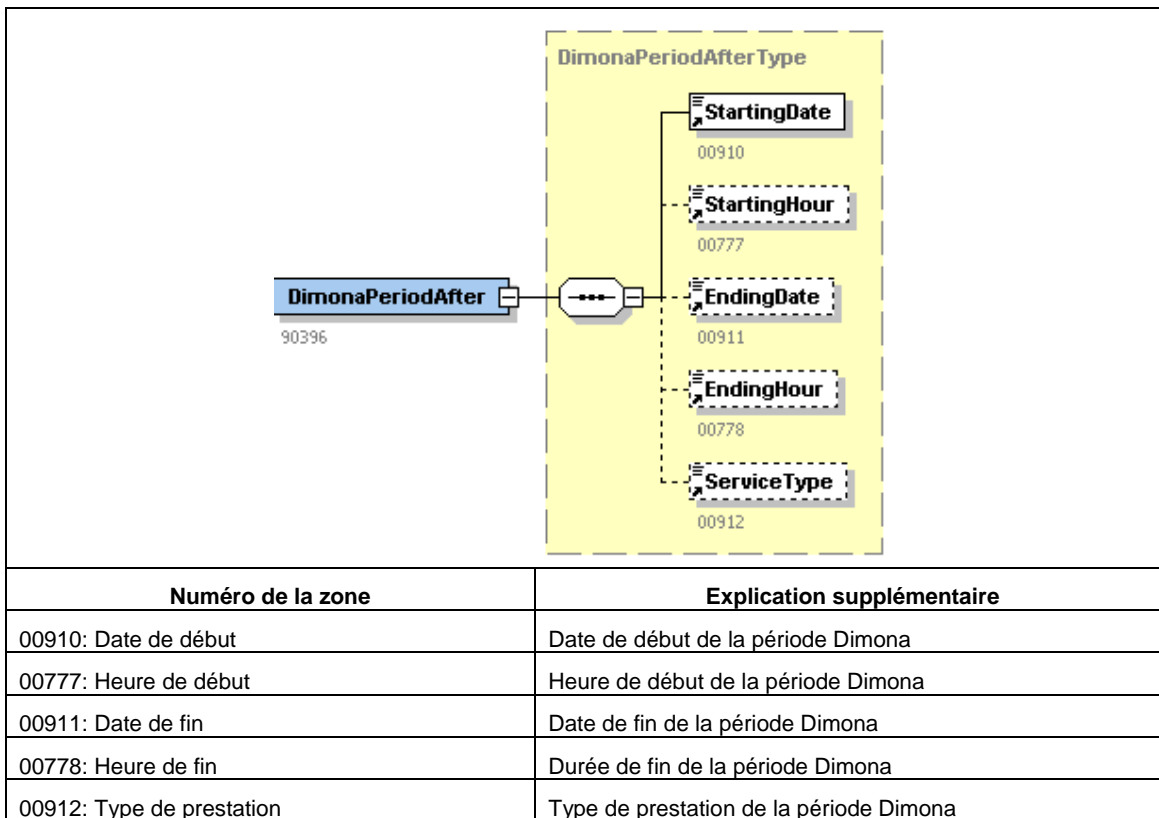

En ce qui concerne les dates de la période, il est indiqué ce qui existait avant et après la déclaration. Ceci dépend du type de déclaration. Le tableau ci-dessous offre un aperçu.

| Type d'impact / Type déclaration | AVANT<br>1 | APRES<br>2 |
|----------------------------------|------------|------------|
| <b>IN</b>                        | ∅          | -----      |
| <b>OUT</b>                       | -----      | -----      |
| <b>UPDATE</b>                    | -----      | -----      |
| <b>CANCEL</b>                    | -----      | ∅          |

---

## 6 Annexes

### 6.1 Aperçu des blocs et zones du glossaire Dimona

#### 6.1.1 Bloc « Formulaire »

- 00296 : Identification du formulaire
- 00218 : Date de création du formulaire
- 00299 : Heure précise de création du formulaire
- 00110 : Statut de l'attestation
- 00297 : Type de formulaire

#### 6.1.2 Bloc « Référence »

- 00221 : Type de la référence
- 00298 : Origine de la référence
- 00222 : Numéro de référence

#### 6.1.3 Bloc « Dimona IN »

- 00910: Date de début
- 00777: Heure de début
- 00911: Date de fin
- 00778: Heure de fin
- 00912: Type de prestation

#### 6.1.4 Bloc « Dimona OUT »

- 00913: Numéro d'identification de la période Dimona
- 00911: Date de fin
- 00024: NISS

#### 6.1.5 Bloc « Dimona Modification »

- Données d'une déclaration du type Dimona Modification
- 00913: Numéro d'identification de la période Dimona
- 00910: Date de début
- 00777: Heure de début
- 00911: Date de fin
- 00778: Heure de fin
- 00024: NISS

---

### **6.1.6 Bloc « Dimona Cancel »**

- 00913: Numéro d'identification de la période Dimona
- 00024: NISS

### **6.1.7 Bloc « Identification de l'employeur »**

- 00011: Numéro d'immatriculation à l'ONSS
- 00948: Numéro ONSS provisoire
- 00109: Numéro d'immatriculation ONSS APL
- 00014: Numéro d'entreprise

### **6.1.8 Bloc « Personne physique »**

- 00024: NISS
- 00025: Nom du travailleur
- 00026: Prénom du travailleur
- 00027: Initiale du deuxième prénom du travailleur
- 00028: Lieu de naissance du travailleur
- 00168: Commune - Lieu de naissance du travailleur
- 00169: Code pays du lieu de naissance du travailleur
- 00029: Sexe du travailleur
- 00030: Rue du travailleur
- 00031: Numéro de l'adresse du travailleur
- 00032: Boîte aux lettres du travailleur
- 00033: Code postal du travailleur
- 00034: Commune du travailleur
- 00035: Code pays du travailleur
- 00119: Nationalité du travailleur

### **6.1.9 Bloc « Caractéristiques Dimona »**

- 00046: Numéro de la commission paritaire
- 00655: Type de travailleur
- 00652: Numéro de la sous-entité

### **6.1.10 Bloc « Entreprise employeuse »**

- 00153: Nom de l'entreprise employeuse
- 00131: Numéro d'entreprise de l'entreprise employeuse

### **6.1.11 Bloc « Cartes de contrôle pour le secteur de la construction »**

- 00663: Numéro de carte du mois où la période Dimona commence

- 
- 00664: Numéro de carte du mois suivant le mois où la période Dimona commence

#### **6.1.12 Bloc « Lieu de travail d'un étudiant »**

- 00076: Dénomination

#### **6.1.13 Bloc « Adresse »**

- 00517: Rue
- 00518: Numéro de l'adresse
- 00519: Boîte postale
- 00520: Code postal
- 00522: Commune
- 00523: Code pays

### **6.2 Aperçu des blocs et zones du glossaire Notification**

#### **6.2.1 Bloc « Formulaire »**

- 00296 : Identification du formulaire
- 00218 : Date de création du formulaire
- 00299 : Heure précise de création du formulaire
- 00110 : Statut de l'attestation
- 00297 : Type de formulaire

#### **6.2.2 Bloc « Référence du fichier reçu »**

- 00106: Nom du fichier
- 00298: Origine de la référence
- 00222: Numéro de référence

#### **6.2.3 Bloc « Données de réception du fichier »**

- 00898: Date de réception
- 00935: Heure de réception
- 00737: Canal

#### **6.2.4 Bloc « Formulaire original traité »**

- 00296 : Identification du formulaire
- 00218 : Date de création du formulaire
- 00299 : Heure précise de création du formulaire
- 00110 : Statut de l'attestation
- 00297 : Type de formulaire

---

### **6.2.5 Bloc « Référence originale traitée »**

- 00221 : Type de la référence
- 00298 : Origine de la référence
- 00222 : Numéro de référence

### **6.2.6 Bloc « Identification de l'employeur »**

- 00011: Numéro d'immatriculation à l'ONSS
- 00948 : Numéro ONSS provisoire
- 00109: Numéro d'immatriculation ONSS APL
- 00014: Numéro d'entreprise

### **6.2.7 Bloc « Personne physique »**

- 00024: NISS
- 00025: Nom du travailleur
- 00026 : Prénom du travailleur
- 00028 : Date de naissance du travailleur
- 00029: Sexe du travailleur

### **6.2.8 Bloc « Référence traitée »**

- 00221 : Type de la référence
- 00298 : Origine de la référence
- 00222 : Numéro de référence

### **6.2.9 Bloc « Données de la personne de contact »**

- 00726 : Nom
- 00727 : Prénom
- 00667 : Numéro de téléphone
- 00637 : Adresse e-mail

### **6.2.10 Bloc « Résultat du traitement du formulaire »**

- 00107 : Code résultat

### **6.2.11 Bloc « Rapport d'anomalies »**

- 00108 : Identification de l'erreur
- 00235: Nom de la balise
- 00236: Valeur de l'élément
- 00497: Gravité de l'anomalie
- 00628: Description du code d'erreur

---

### **6.2.12 Bloc «Période Dimona»**

- 00913: Numéro d'identification de la période
- 00936: Verrouillé
- 00937: Annulé
- 00910: Date de début
- 00777: Heure de début
- 00911: Date de fin
- 00778: Heure de fin
- 00912: Type de prestation
- 00938: Dernière date de modification
- 00939: Dernière heure de modification
- 00108: Identification de l'erreur
- 00497: Gravité de l'anomalie

### **6.2.13 Bloc « Rapport d'impact de la déclaration Dimona »**

- 00913: Numéro d'identification de la période
- 00936: Verrouillé

### **6.2.14 Bloc « Période Dimona avant la déclaration »**

- 00910: Date de début
- 00777: Heure de début
- 00911: Date de fin
- 00778: Heure de fin
- 00912: Type de prestation

### **6.2.15 Bloc « Période Dimona après la déclaration »**

- 00910: Date de début
- 00777: Heure de début
- 00911: Date de fin
- 00778: Heure de fin
- 00912: Type de prestation



|                       |                 |                                 |
|-----------------------|-----------------|---------------------------------|
| NUMERO DE ZONE: 00023 | VERSION: 2010/2 | DATE DE PUBLICATION: 27/05/2010 |
|-----------------------|-----------------|---------------------------------|

NUMÉRO DE SUITE PERSONNE PHYSIQUE  
(Label XML : NaturalPersonSequenceNbr)

BLOC FONCTIONNEL:        Personne physique  
                                   Code(s): 90017  
                                   Label(s) xml: NaturalPerson

DESCRIPTION:              Numéro de suite des personnes physiques au sein d'une déclaration.  
                                   Ce numéro doit être unique au sein d'une déclaration.  
                                   Cette zone n'est jamais utilisée lorsqu'il s'agit d'une déclaration Dimona.

DOMAINE DE DEFINITION:    Nombre entier positif et élément de [1;9999999].

REFERENCE LEGALE:

TYPE:                        Numérique

LONGUEUR:                 7

PRESENCE:                 Facultative

FORMAT:

CODE ANOMALIE SUR ACCUSE DE RECEPTION:

| Intitulé anomalie | Code anomalie | Gravité |
|-------------------|---------------|---------|
|                   |               |         |

|                       |                 |                                 |
|-----------------------|-----------------|---------------------------------|
| NUMERO DE ZONE: 00024 | VERSION: 2010/2 | DATE DE PUBLICATION: 27/05/2010 |
|-----------------------|-----------------|---------------------------------|

NUMÉRO D'IDENTIFICATION DE LA SÉCURITÉ SOCIALE - NISS  
(Label XML : INSS)

**BLOC FONCTIONNEL:** Personne physique; Déclaration Dimona OUT; Déclaration Dimona de modification; Déclaration Dimona d'annulation  
Code(s): 90017; 90377; 90378; 90379  
Label(s) xml: NaturalPerson; DimonaOut; DimonaUpdate; DimonaCancel

**DESCRIPTION:** Numéro d'identification d'une personne physique au sein de la sécurité sociale. Il s'agit du numéro d'identification de la personne physique au registre national ou au registre bis des personnes physiques.

**DOMAINE DE DEFINITION:**

**REFERENCE LEGALE:**

**TYPE:** Numérique  
**LONGUEUR:** 11  
**PRESENCE:** Obligatoire si il s'agit d'une déclaration Dimona IN et qu'elle concerne un travailleur occasionnel (type de travailleur « EXT » ou « STX »). Facultative sinon.

**FORMAT:** 0 ou NNNNNNNNCC  
· NNNNNNNN est le numéro  
· CC est le chiffre de contrôle.

**CODE ANOMALIE SUR ACCUSE DE RECEPTION:**

| Intitulé anomalie                                                 | Code anomalie | Gravité |
|-------------------------------------------------------------------|---------------|---------|
| Non présent                                                       | 00024-001     | B       |
| Invalide                                                          | 00024-003     | B       |
| Incompatible avec le numéro d'identification de la période Dimona | 00024-347     | B       |
| Incompatible avec le NISS                                         | 00024-348     | NP      |

|                       |                 |                                 |
|-----------------------|-----------------|---------------------------------|
| NUMERO DE ZONE: 00025 | VERSION: 2010/2 | DATE DE PUBLICATION: 27/05/2010 |
|-----------------------|-----------------|---------------------------------|

**NOM DU TRAVAILLEUR**  
(Label XML : WorkerName)

BLOC FONCTIONNEL:            Personne physique

Code(s): 90017

Label(s) xml: NaturalPerson

DESCRIPTION:

Nom de famille d'une personne physique.

Il faut mentionner le nom repris sur le passeport ou la carte d'identité.

Pour les femmes de nationalité belge, il s'agit du nom de jeune fille.

DOMAINE DE DEFINITION:

REFERENCE LEGALE:

TYPE:

Alphanumérique

LONGUEUR:

48

PRESENCE:

Obligatoire si le numéro d'identification à la sécurité sociale (zone 00024) n'est pas présent.

Facultative sinon.

FORMAT:

CODE ANOMALIE SUR ACCUSE DE RECEPTION:

| Intitulé anomalie         | Code anomalie | Gravité |
|---------------------------|---------------|---------|
| Invalide                  | 00025-003     | B       |
| Incompatible avec le NISS | 00025-348     | NP      |

|                       |                 |                                 |
|-----------------------|-----------------|---------------------------------|
| NUMERO DE ZONE: 00026 | VERSION: 2010/2 | DATE DE PUBLICATION: 27/05/2010 |
|-----------------------|-----------------|---------------------------------|

PRÉNOM DU TRAVAILLEUR  
(Label XML : WorkerFirstName)

BLOC FONCTIONNEL:        Personne physique  
                                   Code(s): 90017  
                                   Label(s) xml: NaturalPerson  
 DESCRIPTION:              Premier prénom d'une personne physique.

DOMAINE DE DEFINITION:

REFERENCE LEGALE:  
 TYPE:                        Alphanumérique  
 LONGUEUR:                24  
 PRESENCE:                Obligatoire si le numéro d'identification à la sécurité sociale (zone 00024) n'est pas présent.  
                                   Facultative sinon.

FORMAT:

CODE ANOMALIE SUR ACCUSE DE RECEPTION:

| Intitulé anomalie         | Code anomalie | Gravité |
|---------------------------|---------------|---------|
| Invalide                  | 00026-003     | B       |
| Incompatible avec le NISS | 00026-348     | NP      |

|                       |                 |                                 |
|-----------------------|-----------------|---------------------------------|
| NUMERO DE ZONE: 00027 | VERSION: 2010/2 | DATE DE PUBLICATION: 27/05/2010 |
|-----------------------|-----------------|---------------------------------|

INITIALE DU DEUXIÈME PRÉNOM DU TRAVAILLEUR  
(Label XML : WorkerInitial)

BLOC FONCTIONNEL:      Personne physique  
                                   Code(s): 90017  
                                   Label(s) xml: NaturalPerson  
 DESCRIPTION:            Initiale du deuxième prénom d'une personne physique.

DOMAINE DE DEFINITION:   Un caractère alphabétique.

REFERENCE LEGALE:  
 TYPE:                    Alphanumérique  
 LONGUEUR:              1  
 PRESENCE:              Facultative  
 FORMAT:  
 CODE ANOMALIE SUR ACCUSE DE RECEPTION:

|  | Intitulé anomalie | Code anomalie | Gravité |
|--|-------------------|---------------|---------|
|  | Invalide          | 00027-003     | B       |

|                       |                 |                                 |
|-----------------------|-----------------|---------------------------------|
| NUMERO DE ZONE: 00028 | VERSION: 2010/2 | DATE DE PUBLICATION: 27/05/2010 |
|-----------------------|-----------------|---------------------------------|

DATE DE NAISSANCE DU TRAVAILLEUR  
(Label XML : WorkerBirthdate)

BLOC FONCTIONNEL:        Personne physique  
                                   Code(s): 90017  
                                   Label(s) xml: NaturalPerson

DESCRIPTION:                Date de naissance de la personne physique.

DOMAINE DE DEFINITION:    AAAA est un élément de [année de la déclaration-120; année de la déclaration].

REFERENCE LEGALE:  
 TYPE:                        Alphanumérique  
 LONGUEUR:                10  
 PRESENCE:                Obligatoire si le numéro d'identification à la sécurité sociale (zone 00024) n'est pas présent.  
                                   Facultative sinon.  
 FORMAT:                    AAAA-MM-JJ (date valide)  
                                   AAAA-00-00

CODE ANOMALIE SUR ACCUSE DE RECEPTION:

| Intitulé anomalie         | Code anomalie | Gravité |
|---------------------------|---------------|---------|
| Invalide                  | 00028-003     | B       |
| Incompatible avec le NISS | 00028-348     | NP      |

|                       |                 |                                 |
|-----------------------|-----------------|---------------------------------|
| NUMERO DE ZONE: 00029 | VERSION: 2010/2 | DATE DE PUBLICATION: 27/05/2010 |
|-----------------------|-----------------|---------------------------------|

SEXE DU TRAVAILLEUR  
(Label XML : WorkerSex)

BLOC FONCTIONNEL:      Personne physique  
Code(s): 90017  
DESCRIPTION:              Label(s) xml: NaturalPerson  
Sexe d'une personne physique.

DOMAINE DE DEFINITION:   1 = masculin  
                                  2 = féminin

REFERENCE LEGALE:  
TYPE:                        Numérique  
LONGUEUR:                 1  
PRESENCE:                 Obligatoire si si le numéro d'identification à la sécurité sociale (zone 00024) n'est pas présent.  
                                  Facultative sinon.

FORMAT:  
CODE ANOMALIE SUR ACCUSE DE RECEPTION:

| Intitulé anomalie         | Code anomalie | Gravité |
|---------------------------|---------------|---------|
| Invalide                  | 00029-003     | B       |
| Incompatible avec le NISS | 00029-348     | NP      |

|                       |                 |                                 |
|-----------------------|-----------------|---------------------------------|
| NUMERO DE ZONE: 00030 | VERSION: 2010/2 | DATE DE PUBLICATION: 27/05/2010 |
|-----------------------|-----------------|---------------------------------|

RUE DU TRAVAILLEUR  
(Label XML : WorkerStreet)

BLOC FONCTIONNEL:        Personne physique  
                                   Code(s): 90017  
                                   Label(s) xml: NaturalPerson  
 DESCRIPTION:            Voie publique.  
                                   Voie publique où se trouve le domicile du travailleur.  
                                   La notion "étage" peut être reprise dans cette zone s'il y a lieu.

DOMAINE DE DEFINITION:

REFERENCE LEGALE:  
 TYPE:                        Alphanumérique  
 LONGUEUR:                35  
 PRESENCE:                Obligatoire si le numéro d'identification à la sécurité sociale (zone 00024) n'est pas présent.  
                                   Facultative sinon.

FORMAT:

CODE ANOMALIE SUR ACCUSE DE RECEPTION:

| Intitulé anomalie | Code anomalie | Gravité |
|-------------------|---------------|---------|
| Invalide          | 00030-003     | B       |



|                       |                 |                                 |
|-----------------------|-----------------|---------------------------------|
| NUMERO DE ZONE: 00031 | VERSION: 2010/2 | DATE DE PUBLICATION: 27/05/2010 |
|-----------------------|-----------------|---------------------------------|

NUMÉRO DE L'ADRESSE DU TRAVAILLEUR  
(Label XML : WorkerHouseNbr)

BLOC FONCTIONNEL:        Personne physique  
                                   Code(s): 90017  
                                   Label(s) xml: NaturalPerson

DESCRIPTION:                Numéro du domicile du travailleur.

DOMAINE DE DEFINITION:

REFERENCE LEGALE:

TYPE:                         Alphanumérique

LONGUEUR:                 10

PRESENCE:                 Obligatoire si le numéro d'identification à la sécurité sociale (zone 00024) n'est pas présent.  
                                   Facultative sinon.

FORMAT:

CODE ANOMALIE SUR ACCUSE DE RECEPTION:

|  | Intitulé anomalie | Code anomalie | Gravité |
|--|-------------------|---------------|---------|
|  | Invalide          | 00031-003     | B       |

|                       |                 |                                 |
|-----------------------|-----------------|---------------------------------|
| NUMERO DE ZONE: 00032 | VERSION: 2010/2 | DATE DE PUBLICATION: 27/05/2010 |
|-----------------------|-----------------|---------------------------------|

BOÎTE AUX LETTRES DU TRAVAILLEUR  
(Label XML : WorkerPostBox)

BLOC FONCTIONNEL:        Personne physique  
                                   Code(s): 90017  
                                   Label(s) xml: NaturalPerson  
 DESCRIPTION:              Numéro de boîte aux lettres.  
                                   Numéro de boîte aux lettres du domicile du travailleur.

DOMAINE DE DEFINITION:

REFERENCE LEGALE:  
 TYPE:                        Alphanumérique  
 LONGUEUR:                4  
 PRESENCE:                Facultative

FORMAT:

CODE ANOMALIE SUR ACCUSE DE RECEPTION:

| Intitulé anomalie | Code anomalie | Gravité |
|-------------------|---------------|---------|
| Invalide          | 00032-003     | B       |

|                       |                 |                                 |
|-----------------------|-----------------|---------------------------------|
| NUMERO DE ZONE: 00033 | VERSION: 2010/2 | DATE DE PUBLICATION: 27/05/2010 |
|-----------------------|-----------------|---------------------------------|

**CODE POSTAL DU TRAVAILLEUR**  
(Label XML : WorkerZIPCode)

**BLOC FONCTIONNEL:**            Personne physique  
Code(s): 90017  
Label(s) xml: NaturalPerson

**DESCRIPTION:**                Numéro postal d'une commune.  
Numéro postal de l'adresse où le travailleur est domicilié.  
Pour les travailleurs domiciliés en Belgique, il faut utiliser la liste officielle des codes postaux belges.

**DOMAINE DE DEFINITION:**    S'il s'agit d'un code postal belge, la valeur doit référer à un des codes repris dans l'annexe 23.

**REFERENCE LEGALE:**

**TYPE:**                            Alphanumérique

**LONGUEUR:**                    9

**PRESENCE:**                    Obligatoire si le numéro d'identification à la sécurité sociale (zone 00024) n'est pas présent.  
Facultative sinon.

**FORMAT:**

**CODE ANOMALIE SUR ACCUSE DE RECEPTION:**

| Intitulé anomalie | Code anomalie | Gravité |
|-------------------|---------------|---------|
| Invalide          | 00033-003     | B       |

|                       |                 |                                 |
|-----------------------|-----------------|---------------------------------|
| NUMERO DE ZONE: 00034 | VERSION: 2010/2 | DATE DE PUBLICATION: 27/05/2010 |
|-----------------------|-----------------|---------------------------------|

COMMUNE DU TRAVAILLEUR  
(Label XML : WorkerCity)

BLOC FONCTIONNEL: Personne physique

Code(s): 90017

Label(s) xml: NaturalPerson

DESCRIPTION:

Nom d'une commune.

Nom de la commune de domiciliation du travailleur.

DOMAINE DE DEFINITION:

S'il s'agit d'une commune belge, la valeur doit référer à un des noms qui correspond en annexe 23 au code postal indiqué dans la zone 00033 [Code postal du travailleur].

REFERENCE LEGALE:

TYPE:

Alphanumérique

LONGUEUR:

40

PRESENCE:

Obligatoire si le numéro d'identification à la sécurité sociale (zone 00024) n'est pas présent.

Facultative sinon.

FORMAT:

CODE ANOMALIE SUR ACCUSE DE RECEPTION:

| Intitulé anomalie | Code anomalie | Gravité |
|-------------------|---------------|---------|
| Invalide          | 00034-003     | B       |

|                       |                 |                                 |
|-----------------------|-----------------|---------------------------------|
| NUMERO DE ZONE: 00035 | VERSION: 2010/2 | DATE DE PUBLICATION: 27/05/2010 |
|-----------------------|-----------------|---------------------------------|

CODE PAYS DU TRAVAILLEUR  
(Label XML : WorkerCountry)

BLOC FONCTIONNEL:        Personne physique  
                                   Code(s): 90017  
                                   Label(s) xml: NaturalPerson

DESCRIPTION:              Code permettant d'identifier un pays.  
                                   Code permettant d'identifier le pays ou est domicilié le travailleur.

DOMAINE DE DEFINITION:    Voir Annexe 5 - Liste des codes pays.

REFERENCE LEGALE:

TYPE:                        Numérique

LONGUEUR:                 5

PRESENCE:                 Obligatoire si le numéro d'identification à la sécurité sociale (zone 00024) n'est pas présent.  
                                   Facultative sinon.

FORMAT:

CODE ANOMALIE SUR ACCUSE DE RECEPTION:

| Intitulé anomalie | Code anomalie | Gravité |
|-------------------|---------------|---------|
| Invalide          | 00035-003     | B       |

|                       |                 |                                 |
|-----------------------|-----------------|---------------------------------|
| NUMERO DE ZONE: 00119 | VERSION: 2010/2 | DATE DE PUBLICATION: 27/05/2010 |
|-----------------------|-----------------|---------------------------------|

NATIONALITÉ DU TRAVAILLEUR  
(Label XML : Nationality)

BLOC FONCTIONNEL:        Personne physique  
                                   Code(s): 90017  
                                   Label(s) xml: NaturalPerson  
 DESCRIPTION:              Code indiquant la nationalité du travailleur.

DOMAINE DE DEFINITION:    Voir Annexe 5 - Liste des codes pays.

REFERENCE LEGALE:

TYPE:                        Numérique

LONGUEUR:                 5

PRESENCE:                 Obligatoire si le numéro d'identification à la sécurité sociale (zone 00024) n'est pas présent.  
                                   Facultative sinon.

FORMAT:

CODE ANOMALIE SUR ACCUSE DE RECEPTION:

| Intitulé anomalie | Code anomalie | Gravité |
|-------------------|---------------|---------|
| Invalide          | 00119-003     | B       |

|                       |                 |                                 |
|-----------------------|-----------------|---------------------------------|
| NUMERO DE ZONE: 00167 | VERSION: 2010/2 | DATE DE PUBLICATION: 27/05/2010 |
|-----------------------|-----------------|---------------------------------|

NUMÉRO DE LA CARTE D'IDENTITÉ SOCIALE  
(Label XML : SIS)

BLOC FONCTIONNEL:        Personne physique  
                                   Code(s): 90017  
                                   Label(s) xml: NaturalPerson  
 DESCRIPTION:              Numéro de la carte d'identité sociale d'une personne physique (SIS).  
 DOMAINE DE DEFINITION:    Cette zone n'est jamais utilisée lorsqu'il s'agit d'une déclaration Dimona.  
                                   Nombre de 10 chiffres.

REFERENCE LEGALE:  
 TYPE:                        Numérique  
 LONGUEUR:                10  
 PRESENCE:                Facultative  
 FORMAT:

CODE ANOMALIE SUR ACCUSE DE RECEPTION:

| Intitulé anomalie | Code anomalie | Gravité |
|-------------------|---------------|---------|
|                   |               |         |

|                       |                 |                                 |
|-----------------------|-----------------|---------------------------------|
| NUMERO DE ZONE: 00168 | VERSION: 2010/2 | DATE DE PUBLICATION: 27/05/2010 |
|-----------------------|-----------------|---------------------------------|

COMMUNE - LIEU DE NAISSANCE DU TRAVAILLEUR  
(Label XML : WorkerBirthplace)

BLOC FONCTIONNEL: Personne physique

Code(s): 90017

Label(s) xml: NaturalPerson

DESCRIPTION: Nom d'une commune.

Nom de la commune du lieu de naissance de la personne physique.

DOMAINE DE DEFINITION:

REFERENCE LEGALE:

TYPE: Alphanumérique

LONGUEUR: 40

PRESENCE: Obligatoire si si le numéro d'identification à la sécurité sociale (zone 00024) n'est pas présent.  
Facultative sinon.

FORMAT:

CODE ANOMALIE SUR ACCUSE DE RECEPTION:

|  | Intitulé anomalie | Code anomalie | Gravité |
|--|-------------------|---------------|---------|
|  | Invalide          | 00168-003     | B       |



|                       |                 |                                 |
|-----------------------|-----------------|---------------------------------|
| NUMERO DE ZONE: 00169 | VERSION: 2010/2 | DATE DE PUBLICATION: 27/05/2010 |
|-----------------------|-----------------|---------------------------------|

CODE PAYS DU LIEU DE NAISSANCE DU TRAVAILLEUR  
 (Label XML : WorkerBirthplaceCountry)

BLOC FONCTIONNEL:      Personne physique  
                                   Code(s): 90017  
                                   Label(s) xml: NaturalPerson

DESCRIPTION:            Code permettant d'identifier un pays.  
                                   Code permettant de déterminer de façon unique le pays du lieu de naissance de la personne physique.

DOMAINE DE DEFINITION:   Voir Annexe 5 - Liste des codes pays.

REFERENCE LEGALE:

TYPE:                      Numérique

LONGUEUR:                5

PRESENCE:                Obligatoire si si le numéro d'identification à la sécurité sociale (zone 00024) n'est pas présent.  
                                   Facultative sinon.

FORMAT:

CODE ANOMALIE SUR ACCUSE DE RECEPTION:

| Intitulé anomalie | Code anomalie | Gravité |
|-------------------|---------------|---------|
| Invalide          | 00169-003     | B       |

|                       |                 |                                 |
|-----------------------|-----------------|---------------------------------|
| NUMERO DE ZONE: 00615 | VERSION: 2010/2 | DATE DE PUBLICATION: 27/05/2010 |
|-----------------------|-----------------|---------------------------------|

RÉFÉRENCE UTILISATEUR - PERSONNE PHYSIQUE  
 (Label XML : NaturalPersonUserReference)

BLOC FONCTIONNEL:        Personne physique  
                                   Code(s): 90017  
                                   Label(s) xml: NaturalPerson

DESCRIPTION:              Référence.  
                                   Référence de la personne physique utilisée par l'employeur ou un secrétariat social agréé.  
                                   Cette zone n'est jamais utilisée lorsqu'il s'agit d'une déclaration Dimona.

DOMAINE DE DEFINITION:

REFERENCE LEGALE:

TYPE:                         Alphanumérique

LONGUEUR:                 20

PRESENCE:                 Facultative

FORMAT:

CODE ANOMALIE SUR ACCUSE DE RECEPTION:

| Intitulé anomalie | Code anomalie | Gravité |
|-------------------|---------------|---------|
|                   |               |         |

|                       |                 |                                 |
|-----------------------|-----------------|---------------------------------|
| NUMERO DE ZONE: 00517 | VERSION: 2010/2 | DATE DE PUBLICATION: 27/05/2010 |
|-----------------------|-----------------|---------------------------------|

RUE  
(Label XML : Street)

BLOC FONCTIONNEL: Adresse  
Code(s): 90022  
Label(s) xml: Address  
DESCRIPTION: Voie publique.

DOMAINE DE DEFINITION:

REFERENCE LEGALE:  
TYPE: Alphanumérique  
LONGUEUR: 42  
PRESENCE: Indispensable  
FORMAT:

CODE ANOMALIE SUR ACCUSE DE RECEPTION:

| Intitulé anomalie | Code anomalie | Gravité |
|-------------------|---------------|---------|
| Non présent       | 00517-001     | B       |
| Invalide          | 00517-003     | B       |
| Interdit          | 00517-005     | B       |

|                       |                 |                                 |
|-----------------------|-----------------|---------------------------------|
| NUMERO DE ZONE: 00518 | VERSION: 2010/2 | DATE DE PUBLICATION: 27/05/2010 |
|-----------------------|-----------------|---------------------------------|

NUMÉRO DE L'ADRESSE  
(Label XML : HouseNbr)

BLOC FONCTIONNEL: Adresse  
Code(s): 90022  
Label(s) xml: Address

DESCRIPTION:

DOMAINE DE DEFINITION:

REFERENCE LEGALE:

TYPE: Alphanumérique  
LONGUEUR: 10  
PRESENCE: Indispensable  
FORMAT:

CODE ANOMALIE SUR ACCUSE DE RECEPTION:

| Intitulé anomalie | Code anomalie | Gravité |
|-------------------|---------------|---------|
| Non présent       | 00518-001     | B       |
| Invalide          | 00518-003     | B       |
| Interdit          | 00518-005     | B       |

|                       |                 |                                 |
|-----------------------|-----------------|---------------------------------|
| NUMERO DE ZONE: 00519 | VERSION: 2010/2 | DATE DE PUBLICATION: 27/05/2010 |
|-----------------------|-----------------|---------------------------------|

BOÎTE AUX LETTRES  
(Label XML : PostBox)

BLOC FONCTIONNEL: Adresse  
Code(s): 90022  
Label(s) xml: Address  
DESCRIPTION: Numéro de boîte aux lettres.

DOMAINE DE DEFINITION:

REFERENCE LEGALE:  
TYPE: Alphanumérique  
LONGUEUR: 4  
PRESENCE: Facultative  
FORMAT:

CODE ANOMALIE SUR ACCUSE DE RECEPTION:

| Intitulé anomalie | Code anomalie | Gravité |
|-------------------|---------------|---------|
| Invalide          | 00519-003     | B       |
| Interdit          | 00519-005     | B       |

|                       |                 |                                 |
|-----------------------|-----------------|---------------------------------|
| NUMERO DE ZONE: 00520 | VERSION: 2010/2 | DATE DE PUBLICATION: 27/05/2010 |
|-----------------------|-----------------|---------------------------------|

CODE POSTAL  
(Label XML : ZIPCode)

BLOC FONCTIONNEL: Adresse  
Code(s): 90022  
Label(s) xml: Address

DESCRIPTION: Numéro postal d'une commune.

DOMAINE DE DEFINITION: S'il s'agit d'un code postal belge, la valeur doit référer à un des codes repris dans l'annexe 23.

REFERENCE LEGALE:  
TYPE: Alphanumérique  
LONGUEUR: 9  
PRESENCE: Indispensable  
FORMAT:

CODE ANOMALIE SUR ACCUSE DE RECEPTION:

| Intitulé anomalie | Code anomalie | Gravité |
|-------------------|---------------|---------|
| Non présent       | 00520-001     | B       |
| Invalide          | 00520-003     | B       |
| Interdit          | 00520-005     | B       |

|                       |                 |                                 |
|-----------------------|-----------------|---------------------------------|
| NUMERO DE ZONE: 00522 | VERSION: 2010/2 | DATE DE PUBLICATION: 27/05/2010 |
|-----------------------|-----------------|---------------------------------|

COMMUNE  
(Label XML : City)

BLOC FONCTIONNEL: Adresse  
Code(s): 90022  
Label(s) xml: Address  
DESCRIPTION: Nom d'une commune.

DOMAINE DE DEFINITION: S'il s'agit d'une commune belge, la valeur doit référer à un des noms qui correspondent en annexe 23 au code postal indiqué dans la zone 00520 (code postal).

REFERENCE LEGALE:  
TYPE: Alphanumérique  
LONGUEUR: 40  
PRESENCE: Indispensable  
FORMAT:

CODE ANOMALIE SUR ACCUSE DE RECEPTION:

| Intitulé anomalie | Code anomalie | Gravité |
|-------------------|---------------|---------|
| Non présent       | 00522-001     | B       |
| Invalide          | 00522-003     | B       |
| Interdit          | 00522-005     | B       |

|                       |                 |                                 |
|-----------------------|-----------------|---------------------------------|
| NUMERO DE ZONE: 00523 | VERSION: 2010/2 | DATE DE PUBLICATION: 27/05/2010 |
|-----------------------|-----------------|---------------------------------|

CODE PAYS  
(Label XML : Country)

BLOC FONCTIONNEL: Adresse  
Code(s): 90022  
Label(s) xml: Address

DESCRIPTION: Code permettant d'identifier un pays.

DOMAINE DE DEFINITION: Voir Annexe 5 - Liste des codes pays.

REFERENCE LEGALE:

TYPE: Numérique

LONGUEUR: 5

PRESENCE: Indispensable

FORMAT:

CODE ANOMALIE SUR ACCUSE DE RECEPTION:

| Intitulé anomalie | Code anomalie | Gravité |
|-------------------|---------------|---------|
| Non présent       | 00523-001     | B       |
| Invalide          | 00523-003     | B       |
| Interdit          | 00523-005     | B       |



|                       |                 |                                 |
|-----------------------|-----------------|---------------------------------|
| NUMERO DE ZONE: 00110 | VERSION: 2010/2 | DATE DE PUBLICATION: 27/05/2010 |
|-----------------------|-----------------|---------------------------------|

STATUT DE L'ATTESTATION  
(Label XML : AttestationStatus)

BLOC FONCTIONNEL:           Formulaire  
Code(s): 90059  
Label(s) xml: Form

DESCRIPTION:

DOMAINE DE DEFINITION:   0 = Original  
1 = Modification  
2 = Duplicata  
3 = Annulation  
4 = Révision  
5 = Rappel  
6 = Clôture  
7 = Modification de l'original version papier  
Seule la valeur « 0 » est autorisée.

REFERENCE LEGALE:  
TYPE:                            Numérique  
LONGUEUR:                    1  
PRESENCE:                    Indispensable

FORMAT:  
CODE ANOMALIE SUR ACCUSE DE RECEPTION:

|             | Intitulé anomalie | Code anomalie | Gravité |
|-------------|-------------------|---------------|---------|
| Non présent |                   | 00110-001     | B       |
| Invalide    |                   | 00110-003     | B       |

|                       |                 |                                 |
|-----------------------|-----------------|---------------------------------|
| NUMERO DE ZONE: 00218 | VERSION: 2010/2 | DATE DE PUBLICATION: 27/05/2010 |
|-----------------------|-----------------|---------------------------------|

DATE DE CRÉATION DU FORMULAIRE  
(Label XML : FormCreationDate)

BLOC FONCTIONNEL: Formulaire  
Code(s): 90059  
Label(s) xml: Form

DESCRIPTION: Date à laquelle le formulaire est créé.

DOMAINE DE DEFINITION: AAAA est un élément de [année en cours -1 ; année en cours] ;  
La date ne peut pas se trouver dans le futur.

REFERENCE LEGALE:  
TYPE: Alphanumérique  
LONGUEUR: 10  
PRESENCE: Indispensable  
FORMAT: AAAA-MM-JJ  
· AAAA est l'année  
· MM est le mois  
· JJ est le jour

CODE ANOMALIE SUR ACCUSE DE RECEPTION:

| Intitulé anomalie | Code anomalie | Gravité |
|-------------------|---------------|---------|
| Non présent       | 00218-001     | B       |
| Invalide          | 00218-003     | B       |

|                       |                 |                                 |
|-----------------------|-----------------|---------------------------------|
| NUMERO DE ZONE: 00296 | VERSION: 2010/2 | DATE DE PUBLICATION: 27/05/2010 |
|-----------------------|-----------------|---------------------------------|

IDENTIFICATION DU FORMULAIRE  
(Label XML : Identification)

BLOC FONCTIONNEL:           Formulaire  
                                           Code(s): 90059  
                                           Label(s) xml: Form

DESCRIPTION:                   Zone qui décrit la teneur d'un formulaire.

DOMAINE DE DEFINITION:    Voir annexe 11 - Identification du formulaire.

                                          Cette zone doit avoir comme valeur « DIMONA ».

REFERENCE LEGALE:

TYPE:                            Alphanumérique

LONGUEUR:                     7

PRESENCE:                     Indispensable

FORMAT:

CODE ANOMALIE SUR ACCUSE DE RECEPTION:

| Intitulé anomalie | Code anomalie | Gravité |
|-------------------|---------------|---------|
| Non présent       | 00296-001     | B       |
| Invalide          | 00296-003     | B       |

|                       |                 |                                 |
|-----------------------|-----------------|---------------------------------|
| NUMERO DE ZONE: 00297 | VERSION: 2010/2 | DATE DE PUBLICATION: 27/05/2010 |
|-----------------------|-----------------|---------------------------------|

TYPE DU FORMULAIRE  
(Label XML : TypeForm)

BLOC FONCTIONNEL:           Formulaire  
Code(s): 90059

DESCRIPTION:                 Label(s) xml: Form  
Le type indique la nature du formulaire électronique.

DOMAINE DE DEFINITION:   RE = REQUEST - le formulaire contient une demande de renseignements  
PA = PROVISIONAL ANSWER - le formulaire contient une réponse provisoire à une demande de renseignements ou à une communication de renseignements  
FA = FINAL ANSWER - le formulaire contient une réponse définitive à une demande de renseignements ou à une communication de renseignements  
SU = SUBMISSION - le formulaire communique des renseignements

Dans ce message, la seule valeur est « SU ».

REFERENCE LEGALE:  
TYPE:                         Alphanumérique  
LONGUEUR:                 2  
PRESENCE:                 Indispensable  
FORMAT:

CODE ANOMALIE SUR ACCUSE DE RECEPTION:

| Intitulé anomalie | Code anomalie | Gravité |
|-------------------|---------------|---------|
| Non présent       | 00297-001     | B       |
| Invalide          | 00297-003     | B       |

|                       |                 |                                 |
|-----------------------|-----------------|---------------------------------|
| NUMERO DE ZONE: 00299 | VERSION: 2010/2 | DATE DE PUBLICATION: 27/05/2010 |
|-----------------------|-----------------|---------------------------------|

HEURE PRÉCISE DE CRÉATION DU FORMULAIRE  
(Label XML : FormCreationHour)

BLOC FONCTIONNEL: Formulaire  
Code(s): 90059  
Label(s) xml: Form

DESCRIPTION: Moment précis, exprimé en heures, minutes, secondes et millièmes de secondes.

DOMAINE DE DEFINITION: HH est un élément de [00;23]  
MM est un élément de [00;59]  
SS est un élément de [00;59]  
SSS un élément de [000;999]

REFERENCE LEGALE:

TYPE: Alphanumérique  
LONGUEUR: 12  
PRESENCE: Indispensable  
FORMAT: HH:MM:SS.SSS  
. HH sont les heures  
. MM sont les minutes  
. SS sont les secondes  
. SSS sont les millièmes de secondes

CODE ANOMALIE SUR ACCUSE DE RECEPTION:

| Intitulé anomalie | Code anomalie | Gravité |
|-------------------|---------------|---------|
| Non présent       | 00299-001     | B       |
| Invalide          | 00299-003     | B       |

|                       |                 |                                 |
|-----------------------|-----------------|---------------------------------|
| NUMERO DE ZONE: 00221 | VERSION: 2010/2 | DATE DE PUBLICATION: 27/05/2010 |
|-----------------------|-----------------|---------------------------------|

TYPE DE LA RÉFÉRENCE  
(Label XML : ReferenceType)

BLOC FONCTIONNEL: Référence  
Code(s): 90082  
Label(s) xml: Reference

DESCRIPTION: Indique sur quoi porte la référence (00222 Numéro de référence) : sur cette déclaration, sur une déclaration qui est apparentée à cette déclaration ou sur un ensemble de déclarations (= un dossier) auquel appartient cette déclaration.

DOMAINE DE DEFINITION: 1 = la référence porte sur ce formulaire  
2 = la référence est un numéro de dossier et porte sur le dossier (= ensemble de déclarations) auquel appartient cette déclaration  
3 = la référence porte sur un formulaire précédemment échangé et qui est en rapport avec le présent formulaire, par exemple : la référence porte sur la déclaration qui doit être annulée par cette déclaration, ou sur la déclaration qui doit être remplacée par cette déclaration, ou sur la déclaration qui fait l'objet de modifications, ou sur la déclaration qui est à l'origine de la création de ce formulaire...  
4 = la référence porte sur une déclaration dans un autre scénario qui est apparentée à cette déclaration  
5 = la référence porte sur une demande  
6 = la référence porte sur une déclaration refusée  
7 = la référence porte sur l'employeur mentionné dans cette déclaration  
8 = la référence porte sur le travailleur mentionné dans cette déclaration  
Cette zone doit avoir comme valeur « 1 », « 6 », « 7 » ou « 8 ».

REFERENCE LEGALE:  
TYPE: Numérique  
LONGUEUR: 1  
PRESENCE: Indispensable  
FORMAT:

CODE ANOMALIE SUR ACCUSE DE RECEPTION:

|             | Intitulé anomalie | Code anomalie | Gravité |
|-------------|-------------------|---------------|---------|
| Non présent |                   | 00221-001     | B       |
| Invalidé    |                   | 00221-003     | B       |

|                       |                 |                                 |
|-----------------------|-----------------|---------------------------------|
| NUMERO DE ZONE: 00222 | VERSION: 2010/2 | DATE DE PUBLICATION: 27/05/2010 |
|-----------------------|-----------------|---------------------------------|

NUMÉRO DE RÉFÉRENCE  
(Label XML : ReferenceNbr)

BLOC FONCTIONNEL: Référence  
Code(s): 90082  
Label(s) xml: Reference  
DESCRIPTION: Le numéro de référence.

DOMAINE DE DEFINITION:

REFERENCE LEGALE:  
TYPE: Alphanumérique  
LONGUEUR: 20  
PRESENCE: Indispensable  
FORMAT:

CODE ANOMALIE SUR ACCUSE DE RECEPTION:

| Intitulé anomalie | Code anomalie | Gravité |
|-------------------|---------------|---------|
| Non présent       | 00222-001     | B       |
| Invalide          | 00222-003     | B       |

|                       |                 |                                 |
|-----------------------|-----------------|---------------------------------|
| NUMERO DE ZONE: 00298 | VERSION: 2010/2 | DATE DE PUBLICATION: 27/05/2010 |
|-----------------------|-----------------|---------------------------------|

ORIGINE DE LA RÉFÉRENCE  
(Label XML : ReferenceOrigin)

BLOC FONCTIONNEL: Référence  
Code(s): 90082  
Label(s) xml: Reference

DESCRIPTION: Valeur indiquant la source authentique d'un numéro de référence.

DOMAINE DE DEFINITION: 1 = le numéro de référence est attribué par un déclarant (une entreprise, un secrétariat social, un bureau de soft, ...)  
2 = le numéro de ticket attribué par la Sécurité Sociale, identifiant de manière unique une déclaration  
3 = le numéro de référence est attribué par un secteur de la Sécurité Sociale

« 1 » pour les déclarations Dimona.

REFERENCE LEGALE:

TYPE: Numérique

LONGUEUR: 1

PRESENCE: Indispensable

FORMAT:

CODE ANOMALIE SUR ACCUSE DE RECEPTION:

| Intitulé anomalie | Code anomalie | Gravité |
|-------------------|---------------|---------|
| Non présent       | 00298-001     | B       |
| Invalide          | 00298-003     | B       |



|                       |                 |                                 |
|-----------------------|-----------------|---------------------------------|
| NUMERO DE ZONE: 00131 | VERSION: 2010/2 | DATE DE PUBLICATION: 27/05/2010 |
|-----------------------|-----------------|---------------------------------|

**NUMÉRO D'ENTREPRISE UTILISATRICE**  
(Label XML : UsingEmployerCompanyID)

**BLOC FONCTIONNEL:** Entreprise utilisatrice  
Code(s): 90107

**DESCRIPTION:** Label(s) xml: UsingEmployer  
Numéro qui identifie de manière unique un employeur, qu'il s'agisse d'une personne physique, d'un groupement de personnes physiques ou d'une personne morale.

**DOMAINE DE DEFINITION:**  
Nombre de 10 chiffres dont :  
les positions 1 à 8 correspondent à un numéro d'ordre, avec en première position un chiffre égal à zéro ou 1  
les positions 9 et 10 correspondent à un nombre de contrôle.  
Si le numéro d'entreprise n'est pas connu, la valeur à renseigner est zéro.

**REFERENCE LEGALE:**

**TYPE:** Numérique

**LONGUEUR:** 10

**PRESENCE:** Obligatoire si la zone 00046 (Commission paritaire) = 322 et si l'utilisateur intérim a un numéro d'entreprise connu à la Banque Carrefour des Entreprises. Interdit dans les autres cas.

**FORMAT:**

**CODE ANOMALIE SUR ACCUSE DE RECEPTION:**

| Intitulé anomalie | Code anomalie | Gravité |
|-------------------|---------------|---------|
| Interdit          | 00131-005     | B       |
| Invalide          | 00131-003     | B       |

|                       |                 |                                 |
|-----------------------|-----------------|---------------------------------|
| NUMERO DE ZONE: 00153 | VERSION: 2010/2 | DATE DE PUBLICATION: 27/05/2010 |
|-----------------------|-----------------|---------------------------------|

DÉNOMINATION DE L'ENTREPRISE UTILISATRICE  
(Label XML : UsingEmployerName)

BLOC FONCTIONNEL: Entreprise utilisatrice  
Code(s): 90107  
Label(s) xml: UsingEmployer

DESCRIPTION: Nom et prénom de l'utilisateur lorsqu'il s'agit d'une personne physique. Dénomination de l'entreprise lorsqu'il s'agit d'une personne morale.

DOMAINE DE DEFINITION:

REFERENCE LEGALE:

TYPE: Alphanumérique

LONGUEUR: 96

PRESENCE: Obligatoire si la zone 00046 (Commission paritaire) = 322 et si le numéro d'entreprise utilisatrice (zone 00131) n'est pas présent. Interdit dans les autres cas.

FORMAT:

CODE ANOMALIE SUR ACCUSE DE RECEPTION:

| Intitulé anomalie | Code anomalie | Gravité |
|-------------------|---------------|---------|
| Interdit          | 00153-005     | B       |
| Invalide          | 00153-003     | B       |

|                       |                 |                                 |
|-----------------------|-----------------|---------------------------------|
| NUMERO DE ZONE: 00011 | VERSION: 2010/2 | DATE DE PUBLICATION: 27/05/2010 |
|-----------------------|-----------------|---------------------------------|

**NUMÉRO D'IMMATRICULATION ONSS**  
(Label XML : NOSSRegistrationNbr)

**BLOC FONCTIONNEL:** Identification Employeur  
Code(s): 90256  
Label(s) xml: EmployerId

**DESCRIPTION:** Chaque employeur, qu'il soit une personne physique, un groupement de personnes physiques ou une personne morale, qui occupe du personnel soumis à la loi du 27 juin 1969, doit être inscrit à l'ONSS. Il s'agit d'un numéro d'immatriculation à l'ONSS définitif.  
Si la déclaration concerne un employeur immatriculé à l'ONSS alors le matricule ONSSAPL ne peut être transmis.  
Si la zone 00014 « Numéro d'entreprise » est également présente, c'est le numéro d'immatriculation ONSS qui a priorité.

**DOMAINE DE DEFINITION:** Nombre entier et élément de [100006;199999934] pour les numéros définitifs.  
Si le numéro unique d'entreprise est connu (zone 00014 différent de zéro), le numéro d'immatriculation ONSS peut être mis à la valeur zéro.

La valeur 0 n'est jamais permise lorsqu'il s'agit d'une déclaration Dimona.

**REFERENCE LEGALE:**

**TYPE:** Numérique

**LONGUEUR:** 9

**PRESENCE:** Obligatoire si l'employeur possède un numéro d'immatriculation ONSS définitif et si le « Numéro d'entreprise » (zone 00014) n'est pas présent.

**FORMAT:** 0 ou NNNNNNNCC  
. NNNNNNN est le numéro  
. CC est le numéro de contrôle.

**CODE ANOMALIE SUR ACCUSE DE RECEPTION:**

| Intitulé anomalie                                                 | Code anomalie | Gravité |
|-------------------------------------------------------------------|---------------|---------|
| Invalide                                                          | 00011-003     | B       |
| Interdit                                                          | 00011-005     | B       |
| Incompatible avec le numéro d'identification de la période Dimona | 00011-347     | B       |
| Non repris au répertoire                                          | 00011-235     | B       |

|                       |                 |                                 |
|-----------------------|-----------------|---------------------------------|
| NUMERO DE ZONE: 00014 | VERSION: 2010/2 | DATE DE PUBLICATION: 27/05/2010 |
|-----------------------|-----------------|---------------------------------|

**NUMÉRO D'ENTREPRISE**  
(Label XML : CompanyID)

**BLOC FONCTIONNEL:** Identification Employeur  
Code(s): 90256  
Label(s) xml: EmployerId

**DESCRIPTION:** Numéro qui identifie de manière unique un employeur, qu'il s'agisse d'une personne physique, d'un groupement de personnes physiques ou d'une personne morale.

Dans le cas d'une déclaration pour un employeur ONSS, c'est le numéro d'identification ONSS (zone 00011) ou le numéro ONSS provisoire (zone 00948) qui a priorité sur le numéro d'entreprise.

**DOMAINE DE DEFINITION:** Nombre de 10 chiffres dont :  
les positions 1 à 8 correspondent à un numéro d'ordre, avec en première position un chiffre égal à zéro ou 1  
les positions 9 et 10 correspondent à un nombre de contrôle.  
Si le numéro d'entreprise n'est pas connu, la valeur à renseigner est zéro.  
La valeur 0 n'est jamais permise lorsqu'il s'agit d'une déclaration Dimona.

**REFERENCE LEGALE:**  
TYPE: Numérique  
LONGUEUR: 10  
PRESENCE: Obligatoire si il s'agit d'un employeur immatriculé à l'ONSSAPL ou s'il s'agit d'un employeur relevant de l'ONSS et que ni le « numéro d'immatriculation ONSS » (zone 00011) ni le « numéro ONSS provisoire » (zone 00948) ne sont présents..

**FORMAT:**

**CODE ANOMALIE SUR ACCUSE DE RECEPTION:**

| Intitulé anomalie                                                 | Code anomalie | Gravité |
|-------------------------------------------------------------------|---------------|---------|
| Non présent                                                       | 00014-001     | B       |
| Invalide                                                          | 00014-003     | B       |
| Non repris au répertoire                                          | 00014-235     | B       |
| Incompatible avec le numéro d'identification de la période Dimona | 00014-347     | B       |
| Incompatibilité avec le répertoire                                | 00014-022     | NP      |

|                       |                 |                                 |
|-----------------------|-----------------|---------------------------------|
| NUMERO DE ZONE: 00109 | VERSION: 2010/2 | DATE DE PUBLICATION: 27/05/2010 |
|-----------------------|-----------------|---------------------------------|

NUMÉRO D'IMMATRICULATION ONSSAPL  
(Label XML : NOSSLPARegistrationNbr)

BLOC FONCTIONNEL: Identification Employeur  
Code(s): 90256  
Label(s) xml: EmployerId

DESCRIPTION: Toute administration locale ou provinciale qui occupe du personnel doit être immatriculée à l'ONSSAPL. Si la déclaration concerne un employeur immatriculé à l'ONSSAPL, alors le matricule ONSS ne peut être transmis.  
Cette zone n'est jamais utilisée lorsqu'il s'agit d'une déclaration Dimona.

DOMAINE DE DEFINITION: Nombre entier et élément de [00000197;99999926]. Si le numéro unique d'entreprise est connu (zone 00014 différente de zéro), le numéro d'immatriculation ONSSAPL peut être mis à la valeur zéro.

REFERENCE LEGALE:  
TYPE: Numérique  
LONGUEUR: 8  
PRESENCE: Facultative  
FORMAT: 0 ou NNNNNNCC  
· NNNNNN est le numéro  
· CC est le numéro de contrôle.

CODE ANOMALIE SUR ACCUSE DE RECEPTION:

| Intitulé anomalie | Code anomalie | Gravité |
|-------------------|---------------|---------|
|                   |               |         |

|                       |                 |                                 |
|-----------------------|-----------------|---------------------------------|
| NUMERO DE ZONE: 00948 | VERSION: 2010/2 | DATE DE PUBLICATION: 27/05/2010 |
|-----------------------|-----------------|---------------------------------|

**NUMÉRO ONSS PROVISOIRE**  
(Label XML : ProvisionalINSSONbr)

**BLOC FONCTIONNEL:** Identification Employeur  
Code(s): 90256  
Label(s) xml: EmployerId

**DESCRIPTION:** Chaque employeur, qu'il soit une personne physique, un groupement de personnes physiques ou une personne morale, qui occupe du personnel soumis à la loi du 27 juin 1969, doit être inscrit à l'ONSS.  
Il s'agit du numéro provisoire attribué par l'ONSS aux nouveaux employeurs.  
Ce numéro provisoire ne pourra plus être utilisé dès que l'ONSS aura communiqué le numéro définitif.  
Cette zone peut être utilisée uniquement si l'employeur ne dispose pas d'un numéro ONSS définitif (zone 00011).  
Si la zone 00014 « Numéro d'entreprise » est également présente, c'est le numéro ONSS provisoire qui a priorité.

**DOMAINE DE DEFINITION:** Nombre entier et élément de [5000000023;5900000070]

**REFERENCE LEGALE:**

**TYPE:** Numérique

**LONGUEUR:** 10

**PRESENCE:** Obligatoire si l'employeur possède un numéro ONSS provisoire et si le « Numéro d'entreprise » (zone 00014) n'est pas présent.

**FORMAT:** NNNNNNNNCC  
-NNNNNNNN est le numéro  
-CC le numéro de contrôle.

**CODE ANOMALIE SUR ACCUSE DE RECEPTION:**

| Intitulé anomalie                                                 | Code anomalie | Gravité |
|-------------------------------------------------------------------|---------------|---------|
| Invalide                                                          | 00948-003     | B       |
| Non repris au répertoire                                          | 00948-235     | B       |
| Incompatible avec le numéro d'identification de la période Dimona | 00948-347     | B       |

|                       |                 |                                 |
|-----------------------|-----------------|---------------------------------|
| NUMERO DE ZONE: 00777 | VERSION: 2010/2 | DATE DE PUBLICATION: 27/05/2010 |
|-----------------------|-----------------|---------------------------------|

HEURE DE DÉBUT  
(Label XML : StartingHour)

BLOC FONCTIONNEL: Déclaration Dimona IN; Déclaration Dimona de modification  
Code(s): 90373; 90378

DESCRIPTION: Label(s) xml: DimonaIn; DimonaUpdate  
Moment précis, exprimé en heures et minutes.

DOMAINE DE DEFINITION: Moment précis fixant le début de prestation de la période Dimona d'un travailleur occasionnel.  
HH est un élément de [00 ;23]  
MM est un élément de [00 ;59]

REFERENCE LEGALE:  
TYPE: Numérique  
LONGUEUR: 4  
PRESENCE: Obligatoire si le formulaire concerne une déclaration Dimona IN pour un travailleur occasionnel (Type de travailleur = EXT ou STX). Facultative s'il s'agit d'une déclaration Dimona de modification et que la période concerne un travailleur occasionnel. Interdit dans les autres cas.

FORMAT: HHMM :  
. HH sont les heures  
. MM sont les minutes

CODE ANOMALIE SUR ACCUSE DE RECEPTION:

| Intitulé anomalie | Code anomalie | Gravité |
|-------------------|---------------|---------|
| Non présent       | 00777-001     | B       |
| Invalide          | 00777-003     | B       |
| Interdit          | 00777-005     | B       |

|                       |                 |                                 |
|-----------------------|-----------------|---------------------------------|
| NUMERO DE ZONE: 00778 | VERSION: 2010/2 | DATE DE PUBLICATION: 27/05/2010 |
|-----------------------|-----------------|---------------------------------|

HEURE DE FIN  
(Label XML : EndingHour)

**BLOC FONCTIONNEL:** Déclaration Dimona IN; Déclaration Dimona de modification  
Code(s): 90373; 90378

**DESCRIPTION:** Label(s) xml: DimonaIn; DimonaUpdate  
Moment précis, exprimé en heures et minutes.

**DOMAINE DE DEFINITION:** Moment précis fixant la fin de prestation de la période Dimona d'un travailleur occasionnel.  
HH est un élément de [00 ;23]  
MM est un élément de [00 ;59]

**REFERENCE LEGALE:**

**TYPE:** Numérique

**LONGUEUR:** 4

**PRESENCE:** Obligatoire si le formulaire concerne une déclaration Dimona IN pour un travailleur du secteur de l'Horeca (Commission paritaire= 302) dont l'employeur a opté pour le système Dimona-full OU pour un travailleur occasionnel (Type de travailleur = EXT ou STX) d'un autre secteur que l'Horeca (Commission paritaire = 144, 145, 322). Facultative s'il s'agit d'une déclaration Dimona de modification et que la période concerne un travailleur occasionnel. Interdit dans les autres cas.

**FORMAT:** HHMM :  
. HH sont les heures  
. MM sont les minutes

**CODE ANOMALIE SUR ACCUSE DE RECEPTION:**

| Intitulé anomalie                          | Code anomalie | Gravité |
|--------------------------------------------|---------------|---------|
| Non présent                                | 00778-001     | B       |
| Invalide                                   | 00778-003     | B       |
| Interdit                                   | 00778-005     | B       |
| Heure de fin antérieure à l'heure de début | 00778-345     | B       |



|                       |                 |                                 |
|-----------------------|-----------------|---------------------------------|
| NUMERO DE ZONE: 00910 | VERSION: 2010/2 | DATE DE PUBLICATION: 27/05/2010 |
|-----------------------|-----------------|---------------------------------|

DATE DE DÉBUT  
(Label XML : StartingDate)

BLOC FONCTIONNEL: Déclaration Dimona IN; Déclaration Dimona de modification  
Code(s): 90373; 90378  
Label(s) xml: DimonaIn; DimonaUpdate

DESCRIPTION: Date de début de la période Dimona.

DOMAINE DE DEFINITION: La date de début de la période Dimona doit être inférieure à l'année en cours + 10 ans et supérieure ou égale à 1920-01-01.

REFERENCE LEGALE:

TYPE: Alphanumérique

LONGUEUR: 10

PRESENCE: Obligatoire si le formulaire concerne une déclaration Dimona IN. Facultative s'il s'agit d'une déclaration Dimona de modification.

FORMAT: AAAA-MM-JJ  
· AAAA est l'année  
· MM est le mois  
· JJ est le jour

CODE ANOMALIE SUR ACCUSE DE RECEPTION:

| Intitulé anomalie                       | Code anomalie | Gravité |
|-----------------------------------------|---------------|---------|
| Non présent                             | 00910-001     | B       |
| Invalide                                | 00910-003     | B       |
| Interdit de postposer une date de début | 00910-344     | B       |

|                       |                 |                                 |
|-----------------------|-----------------|---------------------------------|
| NUMERO DE ZONE: 00911 | VERSION: 2010/2 | DATE DE PUBLICATION: 27/05/2010 |
|-----------------------|-----------------|---------------------------------|

DATE DE FIN  
(Label XML : EndingDate)

**BLOC FONCTIONNEL:** Déclaration Dimona IN; Déclaration Dimona OUT; Déclaration Dimona de modification  
Code(s): 90373; 90377; 90378  
Label(s) xml: DimonaIn; DimonaOut; DimonaUpdate

**DESCRIPTION:** Date de fin de la période Dimona. Pour spécifier que la période Dimona que l'on veut modifier doit être ré-ouverte (sans date de fin), la valeur 9999-12-31 doit être utilisée.

**DOMAINE DE DEFINITION:** La date de fin doit être inférieure à l'année en cours + 10 ans et supérieure ou égale à 1999-01-01. La valeur 9999-12-31 est autorisée uniquement dans une déclaration Dimona de modification.

**REFERENCE LEGALE:**  
TYPE: Alphanumérique  
LONGUEUR: 10  
PRESENCE: Obligatoire si le formulaire concerne une déclaration Dimona OUT ou s'il concerne une déclaration Dimona IN d'un travailleur intérimaire (Commission paritaire = 322), d'un travailleur occasionnel (Type de travailleur = EXT ou STX) et qu'il ne s'agit pas d'une déclaration Horeca Light, d'un étudiant (Type de travailleur = STU) ou d'une personne en formation professionnelle (Type de travailleur = IVT). Interdit dans le cas d'une déclaration de modification concernant une période Horeca Forfait (système Dimona Light). Facultative dans les autres cas.

**FORMAT:** AAAA-MM-JJ  
· AAAA est l'année  
· MM est le mois  
· JJ est le jour

**CODE ANOMALIE SUR ACCUSE DE RECEPTION:**

| Intitulé anomalie                         | Code anomalie | Gravité |
|-------------------------------------------|---------------|---------|
| Non présent                               | 00911-001     | B       |
| Invalidé                                  | 00911-003     | B       |
| Interdit                                  | 00911-005     | B       |
| Date de fin antérieure à la date de début | 00911-014     | B       |

|                       |                 |                                 |
|-----------------------|-----------------|---------------------------------|
| NUMERO DE ZONE: 00912 | VERSION: 2010/2 | DATE DE PUBLICATION: 27/05/2010 |
|-----------------------|-----------------|---------------------------------|

TYPE DE PRESTATION  
(Label XML : ServiceType)

BLOC FONCTIONNEL: Déclaration Dimona IN  
Code(s): 90373

DESCRIPTION: Label(s) xml: DimonaIn  
Zone qui permet de spécifier le type de prestation.

DOMAINE DE DEFINITION: 1 = type court (prestation de 5 heures maximum)  
2 = type long (prestation de 11 heures maximum ou service coupé)

REFERENCE LEGALE: TYPE: Numérique

LONGUEUR: 1

PRESENCE: Obligatoire si le formulaire concerne un travailleur du secteur de l'Horeca (Commission paritaire = 302) dont l'employeur a opté pour le système Dimona-light. Interdit dans les autres cas.

FORMAT:

CODE ANOMALIE SUR ACCUSE DE RECEPTION:

| Intitulé anomalie | Code anomalie | Gravité |
|-------------------|---------------|---------|
| Non présent       | 00912-001     | B       |
| Invalide          | 00912-003     | B       |
| Interdit          | 00912-005     | B       |

|                       |                 |                                 |
|-----------------------|-----------------|---------------------------------|
| NUMERO DE ZONE: 00046 | VERSION: 2010/2 | DATE DE PUBLICATION: 27/05/2010 |
|-----------------------|-----------------|---------------------------------|

**NUMÉRO DE COMMISSION PARITAIRE**  
(Label XML : JointCommissionNbr)

**BLOC FONCTIONNEL:** Caractéristiques Dimona  
Code(s): 90374  
Label(s) xml: DimonaFeatures

**DESCRIPTION:** Numéro de commission paritaire dont relève le travailleur dans le cadre de l'occupation déclarée ou au moment du premier octroi d'indemnités complémentaires.

**DOMAINE DE DEFINITION:** Numéro de commission paritaire dont relève le travailleur. Une liste officielle des commissions paritaires est publiée chaque année au moniteur belge. Seuls les numéros autorisés dans Dimona sont d'application.

- CCC : Les commissions paritaires ; suite de 3 chiffres, cadrée à gauche.
- CCC.CC : Les sous-commissions paritaires ; suite de 3 chiffres suivie d'un point et de 2 chiffres, cadrée à gauche.
- CCC.CC.CC : Les sous-sous-commissions paritaires ; suite de 3 chiffres suivie d'un point et de 2 chiffres puis d'un point et de 2 chiffres.
- Si le travailleur ne ressort d'aucune commission paritaire, sous-commission paritaire ou sous-sous-commission paritaire, la valeur à remplir est 999.

Dans ce message, les seules valeurs permises sont :

- 124 : Commission paritaire de la construction
- 140 : Commission paritaire du transport et de la logistique
- 322 : Commission paritaire pour le travail intérimaire et les entreprises agréées fournissant des travaux ou services de proximité
- 144 : Commission paritaire de l'agriculture
- 145 : Commission paritaire pour les entreprises horticoles
- 302 : Commission paritaire de l'industrie hôtelière
- XXX : autres secteurs

Remarque : dans ce message, seuls les travailleurs intérimaires doivent être déclarés avec la Commission paritaire 322. Les travailleurs attachés à des entreprises agréées fournissant des travaux ou services de proximité doivent être déclarés sous la valeur XXX (autres secteurs).

**REFERENCE LEGALE:**

**TYPE:** Alphanumérique

**LONGUEUR:** 9

**PRESENCE:** Obligatoire si le formulaire concerne un employeur ONSS. Interdit dans les autres cas.

**FORMAT:** CCC ou CCC.CC ou CCC.CC.CC

**CODE ANOMALIE SUR ACCUSE DE RECEPTION:**

|  | Intitulé anomalie | Code anomalie | Gravité |
|--|-------------------|---------------|---------|
|  | Non présent       | 00046-001     | B       |
|  | Invalidé          | 00046-003     | B       |
|  | Interdit          | 00046-005     | B       |

|                       |                 |                                 |
|-----------------------|-----------------|---------------------------------|
| NUMERO DE ZONE: 00652 | VERSION: 2010/2 | DATE DE PUBLICATION: 27/05/2010 |
|-----------------------|-----------------|---------------------------------|

NUMÉRO DE SOUS-ENTITÉ  
(Label XML : SubEntityNbr)

BLOC FONCTIONNEL: Caractéristiques Dimona  
Code(s): 90374  
Label(s) xml: DimonaFeatures

DESCRIPTION: Numéro attribué après accord de l'ONSS à une sous-entité d'un employeur du secteur public.

DOMAINE DE DEFINITION: Doit appartenir à la liste des sous-entités valides pour l'employeur concerné.

REFERENCE LEGALE:

TYPE: Numérique

LONGUEUR: 10

PRESENCE: Obligatoire si l'employeur est concerné par le système des sous-entités. Interdit dans les autres cas.

FORMAT:

CODE ANOMALIE SUR ACCUSE DE RECEPTION:

| Intitulé anomalie | Code anomalie | Gravité |
|-------------------|---------------|---------|
| Non présent       | 00652-001     | B       |
| Invalide          | 00652-003     | B       |
| Interdit          | 00652-005     | B       |

|                       |                 |                                 |
|-----------------------|-----------------|---------------------------------|
| NUMERO DE ZONE: 00655 | VERSION: 2010/2 | DATE DE PUBLICATION: 27/05/2010 |
|-----------------------|-----------------|---------------------------------|

TYPE DE TRAVAILLEUR  
(Label XML : WorkerType)

BLOC FONCTIONNEL: Caractéristiques Dimona  
Code(s): 90374  
Label(s) xml: DimonaFeatures

DESCRIPTION: Cette zone permet de préciser le type du travailleur

DOMAINE DE DEFINITION: BCW (Build & Construction Worker): travailleur dans le secteur de la construction (sauf étudiant et IVT)  
EXT (extra worker) : travailleur occasionnel  
IVT (Individual vocational training) : formation professionnelle individuelle  
RTA (Registered trainees or assimilated) : apprenti agréé ou assimilé  
STU (Student): étudiant  
STX (extra student): étudiant occupé comme travailleur occasionnel  
OTH : autre  
Seules les valeurs IVT, STU et OTH sont autorisées pour les déclarations concernant l'ONSSAPL.

REFERENCE LEGALE:  
TYPE: Alphanumérique  
LONGUEUR: 3  
PRESENCE: Indispensable  
FORMAT:

CODE ANOMALIE SUR ACCUSE DE RECEPTION:

| Intitulé anomalie                                            | Code anomalie | Gravité |
|--------------------------------------------------------------|---------------|---------|
| Non présent                                                  | 00655-001     | B       |
| Invalide                                                     | 00655-003     | B       |
| Type de travailleur autre qu'IVT interdit pour cet employeur | 00655-350     | B       |

|                       |                 |                                 |
|-----------------------|-----------------|---------------------------------|
| NUMERO DE ZONE: 00663 | VERSION: 2010/2 | DATE DE PUBLICATION: 27/05/2010 |
|-----------------------|-----------------|---------------------------------|

NUMÉRO DE CARTE C3.2A DU MOIS DE DÉBUT DE PÉRIODE DIMONA  
(Label XML : FirstMonthC32ANbr)

BLOC FONCTIONNEL: Cartes de contrôle pour la construction  
Code(s): 90375  
Label(s) xml: ConstructionControlCards  
DESCRIPTION: Numéro de la carte de contrôle C3.2A qui a été attribuée au travailleur pour le mois du début de sa période Dimona.

DOMAINE DE DEFINITION:

REFERENCE LEGALE:

TYPE: Numérique  
LONGUEUR: 12  
PRESENCE: Indispensable  
FORMAT:

CODE ANOMALIE SUR ACCUSE DE RECEPTION:

| Intitulé anomalie | Code anomalie | Gravité |
|-------------------|---------------|---------|
| Non présent       | 00663-001     | B       |
| Invalide          | 00663-003     | B       |
| Interdit          | 00663-005     | B       |

|                       |                 |                                 |
|-----------------------|-----------------|---------------------------------|
| NUMERO DE ZONE: 00664 | VERSION: 2010/2 | DATE DE PUBLICATION: 27/05/2010 |
|-----------------------|-----------------|---------------------------------|

NUMÉRO DE CARTE C3.2A DU MOIS SUIVANT LE DÉBUT DE LA PÉRIODE DIMONA  
(Label XML : NextMonthC32ANbr)

BLOC FONCTIONNEL: Cartes de contrôle pour la construction  
Code(s): 90375  
Label(s) xml: ConstructionControlCards

DESCRIPTION: Numéro de la carte de contrôle C3.2A qui a été attribuée au travailleur pour le mois suivant le mois du début de sa période Dimona.

DOMAINE DE DEFINITION:

REFERENCE LEGALE:

TYPE: Numérique  
LONGUEUR: 12  
PRESENCE: Indispensable  
FORMAT:

CODE ANOMALIE SUR ACCUSE DE RECEPTION:

| Intitulé anomalie                                | Code anomalie | Gravité |
|--------------------------------------------------|---------------|---------|
| Non présent                                      | 00664-001     | B       |
| Invalide                                         | 00664-003     | B       |
| Interdit                                         | 00664-005     | B       |
| Même numéro de carte C3.2a que le mois précédent | 00664-353     | B       |



|                       |                 |                                 |
|-----------------------|-----------------|---------------------------------|
| NUMERO DE ZONE: 00776 | VERSION: 2010/2 | DATE DE PUBLICATION: 27/05/2010 |
|-----------------------|-----------------|---------------------------------|

DÉNOMINATION  
(Label XML : Denomination)

BLOC FONCTIONNEL: Lieu de travail de l'étudiant  
Code(s): 90376  
Label(s) xml: StudentPlaceOfWork

DESCRIPTION: Nom de l'entreprise ou de l'agence du lieu de travail de l'étudiant s'il ne travaille pas au siège social.

DOMAINE DE DEFINITION:

REFERENCE LEGALE:

TYPE: Alphanumérique

LONGUEUR: 96

PRESENCE: Obligatoire si le type de travailleur est « STU » et si le lieu de travail de l'étudiant n'est pas le siège social de l'entreprise.

FORMAT:

CODE ANOMALIE SUR ACCUSE DE RECEPTION:

| Intitulé anomalie | Code anomalie | Gravité |
|-------------------|---------------|---------|
| Invalide          | 00776-003     | B       |
| Interdit          | 00776-005     | B       |

|                       |                 |                                 |
|-----------------------|-----------------|---------------------------------|
| NUMERO DE ZONE: 00913 | VERSION: 2010/2 | DATE DE PUBLICATION: 27/05/2010 |
|-----------------------|-----------------|---------------------------------|

NUMÉRO D'IDENTIFICATION DE LA PÉRIODE DIMONA  
(Label XML : DimonaPeriodId)

BLOC FONCTIONNEL: Déclaration Dimona OUT; Déclaration Dimona de modification; Déclaration Dimona d'annulation  
Code(s): 90377; 90378; 90379  
Label(s) xml: DimonaOut; DimonaUpdate; DimonaCancel

DESCRIPTION: Numéro qui identifie de manière unique une période Dimona. Ce numéro est attribué automatiquement à la déclaration Dimona IN qui génère cette période.

DOMAINE DE DEFINITION: Nombre en 12 positions (les deux dernières positions correspondant à un nombre de contrôle).

REFERENCE LEGALE:

TYPE: Numérique

LONGUEUR: 12

PRESENCE: Indispensable

FORMAT:

CODE ANOMALIE SUR ACCUSE DE RECEPTION:

| Intitulé anomalie                                                                  | Code anomalie | Gravité |
|------------------------------------------------------------------------------------|---------------|---------|
| Non présent                                                                        | 00913-001     | B       |
| Invalide                                                                           | 00913-003     | B       |
| Numéro d'identification de période Dimona inconnu                                  | 00913-354     | B       |
| Période Dimona déjà annulée                                                        | 00913-355     | B       |
| Période Dimona déjà clôturée                                                       | 00913-356     | B       |
| Interdit de faire une déclaration de modification pour clôturer une période Dimona | 00913-359     | B       |
| Période Dimona avec anomalie bloquante                                             | 00913-357     | B       |
| Interdit de faire des déclarations Dimona sur une période verrouillée              | 00913-362     | B       |

DIMONA - Annexe numéro 5: Liste des codes pays  
Version: 2010/2

---

Date de publication:

27/05/2010

Contenu de l'annexe: 



AN2008-2-FR5.pdf



AN2008-2-FR5.doc



AN2008-2-FR5.xls



AN2008-2-FR5.txt



AN2008-2-FR5.xml

Information intermédiaire:

| Pays                         | Code Pays INS | ISO Code | Date de début de validité | Date de fin de validité |
|------------------------------|---------------|----------|---------------------------|-------------------------|
| Abu Dhabi                    | 269           |          | 01/01/1900                | 08/12/1971              |
| Afars et Issas               | 380           |          | 01/01/1900                | 27/06/1977              |
| Afghanistan                  | 251           | AF       | 01/01/1900                | 31/12/9999              |
| Afrique du Sud (Rép. d')     | 325           | ZA       | 01/01/1900                | 31/12/9999              |
| Albanie                      | 101           | AL       | 01/01/1900                | 31/12/9999              |
| Algérie                      | 351           | DZ       | 01/01/1900                | 31/12/9999              |
| Allemagne                    | 134           |          | 01/01/1900                | 31/12/1992              |
| Allemagne                    | 173           |          | 01/01/1900                | 23/05/1949              |
| Allemagne (Rép. dém.)        | 104           |          | 01/01/1900                | 31/12/1992              |
| Allemagne (Rép. dém.)        | 170           |          | 01/01/1900                | 03/10/1990              |
| Allemagne (Rép. féd.)        | 103           | DE       | 01/01/1900                | 31/12/9999              |
| Andorre                      | 102           | AD       | 01/01/1900                | 31/12/9999              |
| Angola                       | 341           | AO       | 01/01/1900                | 31/12/9999              |
| Angola                       | 381           | AO       | 01/01/1900                | 31/12/9999              |
| Anguilla (R.U.)              | 490           | AI       | 01/01/1900                | 31/12/9999              |
| Antigua                      | 403           |          | 31/10/1981                | 31/12/9999              |
| Antigua (R.U.)               | 491           | AG       | 01/01/1900                | 31/10/1981              |
| Antilles américaines         | 483           |          | 01/01/1900                | 31/12/9999              |
| Antilles britanniques        | 424           |          | 01/01/1900                | 31/12/9999              |
| Antilles françaises          | 481           |          | 01/01/1900                | 31/12/9999              |
| Antilles néerlandaises       | 482           | AN       | 01/01/1900                | 31/12/9999              |
| Apatride                     | 900           |          | 01/01/1900                | 31/12/9999              |
| Arabie Saoudite              | 252           | SA       | 01/01/1900                | 31/12/9999              |
| Archipel des Carolines       | 680           |          | 01/01/1900                | 03/11/1986              |
| Archipel des Comores         | 343           | KM       | 06/07/1975                | 31/12/9999              |
| Archipel des Comores         | 386           | KM       | 01/01/1900                | 06/07/1975              |
| Argentine                    | 511           | AR       | 01/01/1900                | 31/12/9999              |
| Arménie (Rép.)               | 249           | AM       | 31/12/1991                | 31/12/9999              |
| Australie                    | 611           | AU       | 01/01/1900                | 31/12/9999              |
| Autriche                     | 105           | AT       | 01/01/1900                | 31/12/9999              |
| Azerbaïdjan (Rép.)           | 250           | AZ       | 31/12/1991                | 31/12/9999              |
| Bahamas                      | 425           | BS       | 10/07/1973                | 31/12/9999              |
| Bahamas                      | 484           | BS       | 01/01/1900                | 10/07/1973              |
| Bahrein                      | 268           | BH       | 01/01/1900                | 31/12/9999              |
| Bangladesh                   | 237           | BD       | 01/01/1900                | 31/12/9999              |
| Barbade                      | 423           | BB       | 01/01/1900                | 31/12/9999              |
| Belgique                     | 150           | BE       | 01/01/1900                | 31/12/9999              |
| Belize                       | 430           | BZ       | 21/09/1981                | 31/12/9999              |
| Belize (R.U.)                | 489           |          | 01/01/1900                | 21/09/1981              |
| Bénin (Rép. pop. du)         | 310           | BJ       | 01/01/1900                | 31/12/9999              |
| Bermudes                     | 485           | BM       | 01/01/1900                | 31/12/9999              |
| Bhoutan                      | 223           | BT       | 01/01/1900                | 31/12/9999              |
| Biélorussie (Rép.)           | 142           | BY       | 31/12/1991                | 31/12/9999              |
| Bolivie                      | 512           | BO       | 01/01/1900                | 31/12/9999              |
| Bophutatswana                | 397           |          | 01/01/1900                | 31/12/9999              |
| Bosnie-Herzégovine (Rép. de) | 149           | BA       | 10/04/1992                | 31/12/9999              |
| Botswana                     | 302           | BW       | 01/01/1900                | 31/12/9999              |
| Brésil                       | 513           | BR       | 01/01/1900                | 31/12/9999              |
| Brunei                       | 224           | BN       | 01/01/1900                | 31/12/9999              |
| Bulgarie                     | 106           | BG       | 01/01/1900                | 31/12/9999              |
| Burkina Faso                 | 308           | BF       | 30/11/1984                | 31/12/9999              |
| Burundi                      | 303           | BI       | 01/07/1962                | 31/12/9999              |
| Cabinda                      | 382           |          | 01/01/1900                | 31/12/9999              |
| Caïmanes (R.U.)              | 492           | KY       | 01/01/1900                | 31/12/9999              |
| Cambodge                     | 211           | KH       | 01/01/1900                | 31/12/1992              |
| Cameroun                     | 304           | CM       | 01/01/1900                | 31/12/9999              |
| Canada                       | 401           | CA       | 01/01/1900                | 31/12/9999              |
| Cap Vert Iles du             | 339           | CV       | 05/07/1975                | 31/12/9999              |
| Chili                        | 514           | CL       | 01/01/1900                | 31/12/9999              |
| Chine-Taïwan (Rép. de)       | 204           | TW       | 01/01/1900                | 31/12/9999              |
| Chine (Rép. pop.)            | 218           | CN       | 01/01/1900                | 31/12/9999              |
| Chypre                       | 107           | CY       | 01/01/1900                | 31/12/9999              |
| Colombie                     | 515           | CO       | 01/01/1900                | 31/12/9999              |
| Congo belge                  | 359           |          | 01/01/1900                | 30/06/1960              |
| Congo (Rép. dém.)            | 306           | CD       | 01/01/1900                | 31/12/9999              |
| Congo (Rép. du)              | 362           |          | 01/07/1960                | 30/11/1971              |

| Pays                                | Code Pays INS | ISO Code | Date de début de validité | Date de fin de validité |
|-------------------------------------|---------------|----------|---------------------------|-------------------------|
| Congo (Rép. pop. du)                | 307           | CG       | 01/01/1900                | 31/12/9999              |
| Cook                                | 605           | CK       | 04/08/1965                | 31/12/9999              |
| Cook (N-Z.)                         | 687           | CK       | 01/01/1900                | 04/08/1965              |
| Corée du Nord (Rép. de)             | 219           | KP       | 01/01/1900                | 31/12/9999              |
| Corée du Sud (Rép. de)              | 206           | KR       | 01/01/1900                | 31/12/9999              |
| Costa Rica                          | 411           | CR       | 01/01/1900                | 31/12/9999              |
| Côte d'Ivoire                       | 309           | CI       | 01/01/1900                | 31/12/9999              |
| Croatie (Rép. de)                   | 146           | HR       | 15/01/1992                | 31/12/9999              |
| Cuba                                | 412           | CU       | 01/01/1900                | 31/12/9999              |
| d'origine afghane                   | 822           |          | 01/01/1900                | 31/12/9999              |
| d'origine albanaise                 | 751           |          | 01/01/1900                | 31/12/9999              |
| d'origine algérienne                | 813           |          | 01/01/1900                | 31/12/9999              |
| d'origine allemande                 | 752           |          | 01/01/1900                | 31/12/9999              |
| d'origine angolaise                 | 795           |          | 01/01/1900                | 31/12/9999              |
| d'origine argentine                 | 748           |          | 01/01/1900                | 31/12/9999              |
| d'origine arménienne                | 781           |          | 01/01/1900                | 31/12/9999              |
| d'origine autrichienne              | 753           |          | 01/01/1900                | 31/12/9999              |
| d'origine azerbaïdjanaise           | 855           |          | 01/01/1900                | 31/12/9999              |
| d'origine bahreïnie                 | 868           |          | 01/01/1900                | 31/12/9999              |
| d'origine bangladaisienne           | 837           |          | 01/01/1900                | 31/12/9999              |
| d'origine béninoise                 | 840           |          | 01/01/1900                | 31/12/9999              |
| d'origine bhoutanaise               | 864           |          | 01/01/1900                | 31/12/9999              |
| d'origine biélorusse                | 863           |          | 01/01/1900                | 31/12/9999              |
| d'origine birmane                   | 826           |          | 01/01/1900                | 31/12/9999              |
| d'origine bolivienne                | 804           |          | 01/01/1900                | 31/12/9999              |
| d'origine bosniaque                 | 853           |          | 01/01/1900                | 31/12/9999              |
| d'origine brésilienne               | 797           |          | 01/01/1900                | 31/12/9999              |
| d'origine bulgare                   | 754           |          | 01/01/1900                | 31/12/9999              |
| d'origine burundaise                | 791           |          | 01/01/1900                | 31/12/9999              |
| d'origine cambodgienne              | 750           |          | 01/01/1900                | 31/12/9999              |
| d'origine camerounaise              | 838           |          | 01/01/1900                | 31/12/9999              |
| d'origine capverdienne              | 830           |          | 01/01/1900                | 31/12/9999              |
| d'origine centrafricaine            | 862           |          | 01/01/1900                | 31/12/9999              |
| d'origine chilienne                 | 749           |          | 01/01/1900                | 31/12/9999              |
| d'origine chinoise                  | 782           |          | 01/01/1900                | 31/12/9999              |
| d'origine colombienne               | 816           |          | 01/01/1900                | 31/12/9999              |
| d'origine congolaise                | 859           |          | 01/01/1900                | 31/12/9999              |
| d'origine congolaise<br>Brazzaville | 780           |          | 01/01/1900                | 31/12/9999              |
| d'origine coréenne                  | 808           |          | 01/01/1900                | 31/12/9999              |
| d'origine croate                    | 755           |          | 01/01/1900                | 31/12/9999              |
| d'origine cubaine                   | 783           |          | 01/01/1900                | 31/12/9999              |
| d'origine d'Afrique du Sud          | 818           |          | 01/01/1900                | 31/12/9999              |
| d'origine de Côte d'Ivoire          | 851           |          | 01/01/1900                | 31/12/9999              |
| d'origine djiboutienne              | 871           |          | 01/01/1900                | 31/12/9999              |
| d'origine dominicaine               | 747           |          | 01/01/1900                | 31/12/9999              |
| d'origine du Burkina Faso           | 846           |          | 01/01/1900                | 31/12/9999              |
| d'origine du Sierra Leone           | 844           |          | 01/01/1900                | 31/12/9999              |
| d'origine égyptienne                | 784           |          | 01/01/1900                | 31/12/9999              |
| d'origine équatorienne              | 836           |          | 01/01/1900                | 31/12/9999              |
| d'origine érythréenne               | 873           |          | 01/01/1900                | 31/12/9999              |
| d'origine espagnole                 | 757           |          | 01/01/1900                | 31/12/9999              |
| d'origine estonienne                | 758           |          | 01/01/1900                | 31/12/9999              |
| d'origine éthiopienne               | 800           |          | 01/01/1900                | 31/12/9999              |
| d'origine finlandaise               | 759           |          | 01/01/1900                | 31/12/9999              |
| d'origine française                 | 809           |          | 01/01/1900                | 31/12/9999              |
| d'origine Gabonaise                 | 845           |          | 01/01/1900                | 31/12/9999              |
| d'origine géorgienne                | 760           |          | 01/01/1900                | 31/12/9999              |
| d'origine ghanéenne                 | 815           |          | 01/01/1900                | 31/12/9999              |
| d'origine grecque                   | 761           |          | 01/01/1900                | 31/12/9999              |
| d'origine guatémaltèque             | 829           |          | 01/01/1900                | 31/12/9999              |
| d'origine guinéenne                 | 802           |          | 01/01/1900                | 31/12/9999              |
| d'origine guyanaise                 | 805           |          | 01/01/1900                | 31/12/9999              |
| d'origine haïtienne                 | 793           |          | 01/01/1900                | 31/12/9999              |
| d'origine hongroise                 | 762           |          | 01/01/1900                | 31/12/9999              |
| d'origine indienne                  | 832           |          | 01/01/1900                | 31/12/9999              |
| d'origine indonésienne              | 801           |          | 01/01/1900                | 31/12/9999              |

| Pays                             | Code Pays INS | ISO Code | Date de début de validité | Date de fin de validité |
|----------------------------------|---------------|----------|---------------------------|-------------------------|
| d'origine irakienne              | 785           |          | 01/01/1900                | 31/12/9999              |
| d'origine iranienne              | 819           |          | 01/01/1900                | 31/12/9999              |
| d'origine israélienne            | 814           |          | 01/01/1900                | 31/12/9999              |
| d'origine italienne              | 763           |          | 01/01/1900                | 31/12/9999              |
| d'origine jordanienne            | 798           |          | 01/01/1900                | 31/12/9999              |
| d'origine kazakh                 | 866           |          | 01/01/1900                | 31/12/9999              |
| d'origine kenyane                | 857           |          | 01/01/1900                | 31/12/9999              |
| d'origine khmer                  | 806           |          | 01/01/1900                | 31/12/9999              |
| d'origine kirghize               | 872           |          | 01/01/1900                | 31/12/9999              |
| d'origine koweïtienne            | 867           |          | 01/01/1900                | 31/12/9999              |
| d'origine laotienne              | 803           |          | 01/01/1900                | 31/12/9999              |
| d'origine lettonienne            | 764           |          | 01/01/1900                | 31/12/9999              |
| d'origine libanaise              | 786           |          | 01/01/1900                | 31/12/9999              |
| d'origine libérienne             | 849           |          | 01/01/1900                | 31/12/9999              |
| d'origine libyenne               | 831           |          | 01/01/1900                | 31/12/9999              |
| d'origine lithuanienne           | 765           |          | 01/01/1900                | 31/12/9999              |
| d'origine macédonienne           | 792           |          | 01/01/1900                | 31/12/9999              |
| d'origine malagassy              | 827           |          | 01/01/1900                | 31/12/9999              |
| d'origine Malaisienne            | 833           |          | 01/01/1900                | 31/12/9999              |
| d'origine Malienne               | 861           |          | 01/01/1900                | 31/12/9999              |
| d'origine marocaine              | 796           |          | 01/01/1900                | 31/12/9999              |
| d'origine mauritanienne          | 848           |          | 01/01/1900                | 31/12/9999              |
| d'origine Moldave                | 858           |          | 01/01/1900                | 31/12/9999              |
| d'origine mozambique             | 825           |          | 01/01/1900                | 31/12/9999              |
| d'origine namibienne             | 828           |          | 01/01/1900                | 31/12/9999              |
| d'origine Népalaise              | 850           |          | 01/01/1900                | 31/12/9999              |
| d'origine nicaraguayenne         | 843           |          | 01/01/1900                | 31/12/9999              |
| d'origine nigériane              | 794           |          | 01/01/1900                | 31/12/9999              |
| d'origine nigérienne             | 852           |          | 01/01/1900                | 31/12/9999              |
| d'origine ougandaise             | 776           |          | 01/01/1900                | 31/12/9999              |
| d'origine ouzbeks                | 854           |          | 01/01/1900                | 31/12/9999              |
| d'origine pakistanaise           | 777           |          | 01/01/1900                | 31/12/9999              |
| d'origine palestinienne          | 787           |          | 01/01/1900                | 31/12/9999              |
| d'origine panaméenne             | 841           |          | 01/01/1900                | 31/12/9999              |
| d'origine paraguayenne           | 811           |          | 01/01/1900                | 31/12/9999              |
| d'origine péruvienne             | 810           |          | 01/01/1900                | 31/12/9999              |
| d'origine philippines            | 835           |          | 01/01/1900                | 31/12/9999              |
| d'origine polonaise              | 766           |          | 01/01/1900                | 31/12/9999              |
| d'origine portugaise             | 767           |          | 01/01/1900                | 31/12/9999              |
| d'origine roumaine               | 768           |          | 01/01/1900                | 31/12/9999              |
| d'origine russe                  | 769           |          | 01/01/1900                | 31/12/9999              |
| d'origine rwandaise              | 775           |          | 01/01/1900                | 31/12/9999              |
| d'origine salvadorienne          | 820           |          | 01/01/1900                | 31/12/9999              |
| d'origine saoudienne             | 817           |          | 01/01/1900                | 31/12/9999              |
| d'origine sénégalaise            | 856           |          | 01/01/1900                | 31/12/9999              |
| d'origine serbe                  | 770           |          | 31/12/1992                | 31/12/9999              |
| d'origine Slovène                | 860           |          | 01/01/1900                | 31/12/9999              |
| d'origine somalienne             | 821           |          | 01/01/1900                | 31/12/9999              |
| d'origine soudanaise             | 824           |          | 01/01/1900                | 31/12/9999              |
| d'origine srilankaise            | 839           |          | 01/01/1900                | 31/12/9999              |
| d'origine syrienne               | 788           |          | 01/01/1900                | 31/12/9999              |
| d'origine tanzanienne            | 812           |          | 01/01/1900                | 31/12/9999              |
| d'origine tchadienne             | 823           |          | 01/01/1900                | 31/12/9999              |
| d'origine tchèque                | 771           |          | 01/01/1900                | 31/12/9999              |
| d'origine thaïlandaise           | 834           |          | 01/01/1900                | 31/12/9999              |
| d'origine tibétaine              | 842           |          | 01/01/1900                | 31/12/9999              |
| d'origine togolaise              | 847           |          | 01/01/1900                | 31/12/9999              |
| d'origine tunisienne             | 745           |          | 01/01/1900                | 31/12/9999              |
| d'origine turque                 | 789           |          | 01/01/1900                | 31/12/9999              |
| d'origine ukrainienne            | 772           |          | 01/01/1900                | 31/12/9999              |
| d'origine uruguayenne            | 746           |          | 01/01/1900                | 31/12/9999              |
| d'origine U.R.S.S.               | 773           |          | 01/01/1900                | 27/12/1991              |
| d'origine vietnamienne           | 778           |          | 01/01/1900                | 31/12/9999              |
| d'origine ville libre de Dantzig | 756           |          | 01/01/1900                | 31/12/1992              |
| d'origine yéménite               | 790           |          | 01/01/1900                | 31/12/9999              |
| d'origine yougoslave             | 774           |          | 01/01/1900                | 24/05/1995              |

| Pays                                  | Code Pays INS | ISO Code  | Date de début de validité | Date de fin de validité |
|---------------------------------------|---------------|-----------|---------------------------|-------------------------|
| d'origine zairoise                    | 779           |           | 01/01/1900                | 31/12/9999              |
| Danemark                              | 108           | DK        | 01/01/1900                | 31/12/9999              |
| Dominicaine (Rép.)                    | 420           | DO        | 01/01/1900                | 31/12/9999              |
| Dominique (République)                | 427           | DM        | 01/01/1900                | 31/12/9999              |
| El Salvador                           | 421           | SV        | 01/01/1900                | 31/12/9999              |
| Emirats arabes unis                   | 260           | AE        | 01/01/1900                | 31/12/9999              |
| En mer                                | 995           |           | 01/01/1900                | 31/12/9999              |
| Equateur                              | 516           | EC        | 01/01/1900                | 31/12/9999              |
| Erythrée                              | 349           | ER        | 24/05/1993                | 31/12/9999              |
| Espagne                               | 109           | ES        | 01/01/1900                | 31/12/9999              |
| Estonie                               | 136           | EE        | 01/01/1900                | 31/12/9999              |
| Etats-Unis d'Amérique                 | 402           | US        | 01/01/1900                | 31/12/9999              |
| Ethiopie                              | 311           | ET        | 01/01/1900                | 31/12/9999              |
| Fernando Poo                          | 392           |           | 01/01/1900                | 15/12/1963              |
| Fidji                                 | 617           | FJ        | 01/01/1900                | 31/12/9999              |
| Finlande                              | 110           | FI        | 01/01/1900                | 31/12/9999              |
| France                                | 111           | FR        | 01/01/1900                | 31/12/9999              |
| Gabon                                 | 312           | GA        | 01/01/1900                | 31/12/9999              |
| Gambie                                | 313           | GM        | 01/01/1900                | 31/12/9999              |
| Géorgie (Rép.)                        | 253           | GE        | 23/03/1992                | 31/12/9999              |
| Ghana                                 | 314           | GH        | 01/01/1900                | 31/12/9999              |
| Gibraltar                             | 180           | GI        | 01/01/1900                | 31/12/9999              |
| Grande-Bretagne                       | 112           | GB        | 01/01/1900                | 31/12/9999              |
| Grèce                                 | 114           | GR        | 01/01/1900                | 31/12/9999              |
| Grenade                               | 426           | GD        | 01/01/1900                | 31/12/9999              |
| Guam                                  | 681           | GU        | 01/01/1900                | 31/12/9999              |
| Guatemala                             | 413           | GT        | 01/01/1900                | 31/12/9999              |
| Guinée                                | 315           | GN        | 01/01/1900                | 31/12/9999              |
| Guinée-Bissau                         | 338           | GW        | 10/09/1974                | 31/12/9999              |
| Guinée équatoriale                    | 337           | GQ        | 01/01/1900                | 31/12/9999              |
| Guinée portugaise                     | 391           |           | 01/01/1900                | 10/09/1974              |
| Guyane                                | 521           | GY        | 01/01/1900                | 31/12/9999              |
| Guyane Française                      | 581           | GF        | 01/01/1900                | 31/12/9999              |
| Guyane hollandaise                    | 583           |           | 01/01/1900                | 25/11/1975              |
| Haïti                                 | 419           | HT        | 01/01/1900                | 31/12/9999              |
| Haute-Volta                           | 316           |           | 01/01/1900                | 29/11/1984              |
| Hawaï                                 | 682           |           | 01/01/1900                | 31/12/9999              |
| Honduras                              | 414           | HN        | 01/01/1900                | 31/12/9999              |
| Honduras britannique                  | 582           |           | 01/01/1900                | 21/09/1981              |
| Hong-Kong                             | 234           | HK        | 01/01/1900                | 31/12/9999              |
| Hong Kong (R.U.)                      | 280           |           | 01/01/1900                | 31/12/9999              |
| Hongrie (République)                  | 138           |           | 23/10/1989                | 31/12/1992              |
| Hongrie (Rép.)                        | 115           | HU        | 01/01/1900                | 31/12/9999              |
| Ile de Dominica                       | 480           |           | 01/01/1900                | 31/12/9999              |
| Ile de Santhomé                       | 393           |           | 01/01/1900                | 31/12/9999              |
| Iles Canaries (E.)                    | 398           |           | 01/01/1900                | 31/12/9999              |
| Iles du Cap Vert                      | 385           | CV        | 01/01/1900                | 05/07/1975              |
| Iles Falkland                         | 580           | FK        | 01/01/1900                | 31/12/9999              |
| <b>Iles Marshall (République des)</b> | <b>603</b>    | <b>MH</b> | <b>21/10/1986</b>         | <b>31/12/9999</b>       |
| Iles Salomon                          | 623           | SB        | 01/01/1900                | 31/12/9999              |
| Iles Turks et Caicos                  | 488           | TC        | 01/01/1900                | 31/12/9999              |
| Iles Vierges                          | 486           |           | 01/01/1900                | 31/12/9999              |
| Iles vierges des Etats-Unis           | 486           |           | 01/01/1900                | 31/12/2007              |
| Inconnu                               | 999           |           | 01/01/1900                | 31/12/9999              |
| Inde                                  | 207           | IN        | 01/01/1900                | 31/12/9999              |
| Indéterminé                           | 711           |           | 01/01/1900                | 31/12/9999              |
| Indonésie                             | 208           | ID        | 01/01/1900                | 31/12/9999              |
| Irak                                  | 254           | IQ        | 01/01/1900                | 31/12/9999              |
| Iran                                  | 255           | IR        | 01/01/1900                | 31/12/9999              |
| Irlande Eire                          | 116           | IE        | 01/01/1900                | 31/12/9999              |
| Islande                               | 117           | IS        | 01/01/1900                | 31/12/9999              |
| Israël                                | 256           | IL        | 01/01/1900                | 31/12/9999              |
| Italie                                | 128           | IT        | 01/01/1900                | 31/12/9999              |
| Jamaïque                              | 415           | JM        | 01/01/1900                | 31/12/9999              |
| Japon                                 | 209           | JP        | 01/01/1900                | 31/12/9999              |
| Jordanie                              | 257           | JO        | 01/01/1900                | 31/12/9999              |

| Pays                               | Code Pays INS | ISO Code | Date de début de validité | Date de fin de validité |
|------------------------------------|---------------|----------|---------------------------|-------------------------|
| Kazakhstan (Rép.)                  | 225           | KZ       | 31/12/1991                | 31/12/9999              |
| Kenya                              | 336           | KE       | 01/01/1900                | 31/12/9999              |
| Kirghizie (Rep.)                   | 226           | KG       | 20/01/1992                | 31/12/9999              |
| Kiribati                           | 622           | KI       | 17/07/1979                | 31/12/9999              |
| Kitts and Nevis (R.U.)             | 494           |          | 01/01/1900                | 19/09/1983              |
| <b>Kosovo</b>                      | <b>153</b>    |          | <b>24/02/2008</b>         | <b>31/12/9999</b>       |
| Koweït Principauté de              | 264           | KW       | 01/01/1900                | 31/12/9999              |
| La Guadeloupe (F.)                 | 496           | GP       | 01/01/1900                | 31/12/9999              |
| La Martinique (F.)                 | 497           | MQ       | 01/01/1900                | 31/12/9999              |
| Laos                               | 210           | LA       | 01/01/1900                | 31/12/9999              |
| Le Groenland (D.K.)                | 498           | GL       | 01/01/1900                | 31/12/9999              |
| Lesotho                            | 301           | LS       | 01/01/1900                | 31/12/9999              |
| Lettonie                           | 135           | LV       | 01/01/1900                | 31/12/9999              |
| Liban                              | 258           | LB       | 01/01/1900                | 31/12/9999              |
| Libéria                            | 318           | LR       | 01/01/1900                | 31/12/9999              |
| Libye                              | 353           | LY       | 01/01/1900                | 31/12/9999              |
| Liechtenstein                      | 118           | LI       | 01/01/1900                | 31/12/9999              |
| Lituanie                           | 137           | LT       | 01/01/1900                | 31/12/9999              |
| Luxembourg (Grand-Duché)           | 113           | LU       | 01/01/1900                | 31/12/9999              |
| Macao                              | 281           | MO       | 01/01/1900                | 31/12/9999              |
| Macédoine (Ex-Rép. yougoslave de)  | 148           | MK       | 09/04/1993                | 31/12/9999              |
| Madère (P.)                        | 399           |          | 01/01/1900                | 31/12/9999              |
| Malaisie                           | 212           | MY       | 01/01/1900                | 31/12/9999              |
| Malawi                             | 358           | MW       | 01/01/1900                | 31/12/9999              |
| Maldives                           | 222           | MV       | 01/01/1900                | 31/12/9999              |
| Mali                               | 319           | ML       | 01/01/1900                | 31/12/9999              |
| Malte                              | 119           | MT       | 01/01/1900                | 31/12/9999              |
| Maroc                              | 354           | MA       | 01/01/1900                | 31/12/9999              |
| Maurice Ile                        | 317           | MU       | 01/01/1900                | 31/12/9999              |
| Mauritanie Rép. Islamique de       | 355           | MR       | 01/01/1900                | 31/12/9999              |
| Mexique                            | 416           | MX       | 01/01/1900                | 31/12/9999              |
| Micronesia                         | 602           | FM       | 03/11/1986                | 31/12/9999              |
| Moldavie (Rép.)                    | 144           | MD       | 31/12/1991                | 31/12/9999              |
| Monaco (Principauté)               | 120           | MC       | 01/01/1900                | 31/12/9999              |
| Mongolie (Rép. pop. de)            | 221           | MN       | 01/01/1900                | 31/12/9999              |
| Monténégro                         | 151           | ME       | 23/06/2006                | 31/12/9999              |
| Montserrat (R.U.)                  | 493           | MS       | 01/01/1900                | 31/12/9999              |
| Mozambique                         | 340           | MZ       | 25/06/1975                | 31/12/9999              |
| Mozambique                         | 383           | MZ       | 01/01/1900                | 25/06/1975              |
| Myanmar (Union de)                 | 201           | MM       | 01/01/1900                | 31/12/9999              |
| Namibie                            | 384           | NA       | 01/01/1900                | 31/12/9999              |
| Nauru                              | 615           | NR       | 01/01/1900                | 31/12/9999              |
| Népal                              | 213           | NP       | 01/01/1900                | 31/12/9999              |
| Ngwane (Royaume du Swaziland)      | 331           | SZ       | 01/01/1900                | 31/12/9999              |
| Nicaragua                          | 417           | NI       | 01/01/1900                | 31/12/9999              |
| Niger                              | 321           | NE       | 01/01/1900                | 31/12/9999              |
| Nigéria (Rép. Féder.)              | 322           | NG       | 01/01/1900                | 31/12/9999              |
| Niue                               | 604           | NU       | 19/10/1974                | 31/12/9999              |
| Niue-ile (N-Z.)                    | 685           | NU       | 01/01/1900                | 19/10/1974              |
| Norvège                            | 121           | NO       | 01/01/1900                | 31/12/9999              |
| Nouvelle-Calédonie                 | 683           | NC       | 01/01/1900                | 31/12/9999              |
| Nouvelle-Zélande                   | 613           | NZ       | 01/01/1900                | 31/12/9999              |
| Nouvelles-Hébrides                 | 618           |          | 01/01/1900                | 30/07/1980              |
| ONU indéterminé                    | 741           |          | 01/01/1900                | 31/12/9999              |
| originaire de Guinée-Bissau        | 869           |          | 01/01/1900                | 31/12/9999              |
| originaire de Myanmar              | 870           |          | 01/01/1900                | 31/12/9999              |
| originaire des Emirats Arabes Unis | 865           |          | 01/01/1900                | 31/12/9999              |
| OTAN                               | 721           |          | 01/01/1900                | 31/12/9999              |
| Ouganda                            | 323           | UG       | 01/01/1900                | 31/12/9999              |
| Ouzbékistan (Rép.)                 | 227           | UZ       | 31/12/1991                | 31/12/9999              |
| Pacifique Iles du                  | 620           |          | 01/01/1900                | 31/12/9999              |
| Pakistan                           | 259           | PK       | 01/01/1900                | 31/12/9999              |



| Pays                                | Code Pays INS | ISO Code | Date de début de validité | Date de fin de validité |
|-------------------------------------|---------------|----------|---------------------------|-------------------------|
| Palau                               | 679           | PW       | 01/09/1994                | 31/12/9999              |
| Palestine                           | 271           | PS       | 04/01/2001                | 31/12/9999              |
| Palestine                           | 283           |          | 01/01/1900                | 03/01/2001              |
| Panama                              | 418           | PA       | 01/01/1900                | 31/12/9999              |
| Papouasie-Nouvelle-Guinée           | 619           | PG       | 01/01/1900                | 31/12/9999              |
| Paraguay                            | 517           | PY       | 01/01/1900                | 31/12/9999              |
| pas encore définitivement établie   | 901           |          | 01/01/1900                | 31/12/9999              |
| Pays-Bas                            | 129           | NL       | 01/01/1900                | 31/12/9999              |
| Pérou                               | 518           | PE       | 01/01/1900                | 31/12/9999              |
| Philippines                         | 214           | PH       | 01/01/1900                | 31/12/9999              |
| Pitcairn (terr. dép. du R.U.)       | 692           | PN       | 01/01/1900                | 31/12/9999              |
| Pologne (République)                | 139           |          | 29/12/1989                | 31/12/1992              |
| Pologne (Rép.)                      | 122           | PL       | 01/01/1900                | 31/12/9999              |
| Polynésie                           | 684           | PF       | 01/01/1900                | 31/12/9999              |
| Porto-Rico (Ile de)                 | 487           | PR       | 01/01/1900                | 31/12/9999              |
| Portugal                            | 123           | PT       | 01/01/1900                | 31/12/9999              |
| Qatar                               | 267           | QA       | 01/01/1900                | 31/12/9999              |
| Rayé pour l'étranger                | 992           |          | 01/01/1900                | 31/12/9999              |
| Réfugié                             | 700           |          | 01/01/1900                | 31/12/9999              |
| Réfugié ONU                         | 730           |          | 01/01/1900                | 31/12/9999              |
| République Centrafricaine           | 305           | CF       | 01/01/1900                | 31/12/9999              |
| République de Djibouti              | 345           | DJ       | 27/06/1977                | 31/12/9999              |
| République de Sainte Lucie          | 428           | LC       | 01/01/1900                | 31/12/9999              |
| République Slovaque                 | 141           | SK       | 01/01/1993                | 31/12/9999              |
| République socialiste du Vietnam    | 220           | VN       | 01/01/1900                | 31/12/9999              |
| République Tchèque                  | 140           | CZ       | 01/01/1993                | 31/12/9999              |
| Rép. Arabe d'Egypte                 | 352           | EG       | 01/01/1900                | 31/12/9999              |
| Rép. démocr. de Madagascar          | 324           | MG       | 01/01/1900                | 31/12/9999              |
| Rép. Khmer du Cambodge              | 202           |          | 01/01/1900                | 01/01/2000              |
| Réunion                             | 387           | RE       | 01/01/1900                | 31/12/9999              |
| Rhodésie                            | 326           |          | 01/01/1900                | 18/04/1980              |
| Roumanie                            | 124           | RO       | 01/01/1900                | 31/12/9999              |
| Ruanda                              | 360           |          | 01/01/1900                | 01/07/1962              |
| Russie (Fédération de)              | 145           | RU       | 27/12/1991                | 31/12/9999              |
| Rwanda (Rép.)                       | 327           | RW       | 01/07/1962                | 31/12/9999              |
| Sahara                              | 388           | EH       | 01/01/1900                | 31/12/9999              |
| Saint-Marin                         | 125           | SM       | 01/01/1900                | 31/12/9999              |
| Saint-Pierre et Miquelon (F.)       | 495           | PM       | 01/01/1900                | 31/12/9999              |
| Saint-Siège                         | 133           | VA       | 01/01/1900                | 31/12/9999              |
| Saint-Vincent                       | 429           | VC       | 01/01/1900                | 31/12/9999              |
| Sainte-Hélène (Ile)                 | 389           | SH       | 01/01/1900                | 31/12/9999              |
| Samoa américaines                   | 690           | AS       | 01/01/1900                | 31/12/9999              |
| Samoa occidentales                  | 614           | WS       | 01/01/1900                | 01/01/1962              |
| Sao Tomé et Principe (Rép. dém. de) | 346           | ST       | 01/01/1900                | 31/12/9999              |
| Sénégal                             | 320           | SN       | 01/01/1900                | 31/12/9999              |
| Sénégalie                           | 348           |          | 01/01/1900                | 31/12/9999              |
| Serbie                              | 152           | RS       | 23/06/2006                | 31/12/9999              |
| Seychelles (Iles)                   | 342           | SC       | 29/06/1976                | 31/12/9999              |
| Seychelles (Iles)                   | 390           | SC       | 01/01/1900                | 29/06/1976              |
| SHAPE                               | 720           |          | 01/01/1900                | 31/12/9999              |
| Sierra Leone                        | 328           | SL       | 01/01/1900                | 31/12/9999              |
| Singapour                           | 205           | SG       | 01/01/1900                | 31/12/9999              |
| Slovénie (Rép. de)                  | 147           | SI       | 15/01/1992                | 31/12/9999              |
| Somalie (Rép.)                      | 329           | SO       | 01/01/1900                | 31/12/9999              |
| Soudan                              | 356           | SD       | 01/01/1900                | 31/12/9999              |
| Sri Lanka                           | 203           | LK       | 01/01/1900                | 31/12/9999              |
| St. Kitts et Nevis                  | 431           | KN       | 19/09/1983                | 31/12/9999              |
| Suède                               | 126           | SE       | 01/01/1900                | 31/12/9999              |
| Suisse                              | 127           | CH       | 01/01/1900                | 31/12/9999              |
| Sultanat d'Oman                     | 266           | OM       | 01/01/1900                | 31/12/9999              |
| Surinam                             | 522           | SR       | 25/11/1975                | 31/12/9999              |
| Swaziland                           | 347           | SZ       | 01/01/1900                | 31/12/9999              |

| Pays                                  | Code Pays INS | ISO Code | Date de début de validité | Date de fin de validité |
|---------------------------------------|---------------|----------|---------------------------|-------------------------|
| Swaziland                             | 395           | SZ       | 01/01/1900                | 31/12/9999              |
| Syrie Rép. Arabe Syrienne             | 261           | SY       | 01/01/1900                | 31/12/9999              |
| Tadjikistan (Rép.)                    | 228           | TJ       | 10/01/1992                | 31/12/9999              |
| Tahiti                                | 688           |          | 01/01/1900                | 31/12/9999              |
| Tanzanie (Rép. Unie de)               | 332           | TZ       | 01/01/1900                | 31/12/9999              |
| Tchad                                 | 333           | TD       | 01/01/1900                | 31/12/9999              |
| Tchécoslovaquie                       | 130           |          | 01/01/1900                | 31/12/1992              |
| Tchécoslovaquie                       | 171           |          | 01/01/1900                | 31/12/1992              |
| Territ sous tutelle américaine        | 691           |          | 01/01/1900                | 31/08/1994              |
| Territ. dép. de l'Australie           | 693           |          | 01/01/1900                | 31/12/9999              |
| Territ. dép. de la Nelle Zélande      | 694           |          | 01/01/1900                | 31/12/9999              |
| Thaïlande                             | 235           | TH       | 01/01/1900                | 31/12/9999              |
| Timor                                 | 282           |          | 01/01/1900                | 31/12/9999              |
| Timor-Leste (République démocratique) | 215           |          | 01/01/1900                | 31/12/9999              |
| Togo                                  | 334           | TG       | 01/01/1900                | 31/12/9999              |
| Tokelau (N-Z.)                        | 686           | TK       | 01/01/1900                | 31/12/9999              |
| Tonga                                 | 616           | TO       | 01/01/1900                | 31/12/9999              |
| Transkei                              | 396           |          | 01/01/1900                | 31/12/9999              |
| Trinidad et Tobago                    | 422           | TT       | 01/01/1900                | 31/12/9999              |
| Tunisie                               | 357           | TN       | 01/01/1900                | 31/12/9999              |
| Turkménistan (Rép.)                   | 229           | TM       | 31/12/1991                | 31/12/9999              |
| Turquie                               | 262           | TR       | 01/01/1900                | 31/12/9999              |
| Tuvalu                                | 621           | TV       | 01/01/1900                | 31/12/9999              |
| Ukraine (Rép.)                        | 143           | UA       | 31/12/1991                | 31/12/9999              |
| Union d. Rép. Soc. Soviét             | 172           |          | 01/01/1900                | 27/12/1991              |
| Union d. Rép. Soc. Soviét.            | 131           |          | 01/01/1900                | 31/12/1992              |
| Uruguay                               | 519           | UY       | 01/01/1900                | 31/12/9999              |
| Urundi                                | 361           |          | 01/01/1900                | 01/07/1962              |
| Vanuatu                               | 624           | VU       | 30/07/1980                | 31/12/9999              |
| Vénézuéla                             | 520           | VE       | 01/01/1900                | 31/12/9999              |
| Vietnam du Sud                        | 217           |          | 01/01/1900                | 31/12/1992              |
| Vietnam du Sud                        | 279           |          | 01/01/1900                | 02/07/1976              |
| Wallis et Futuna (F.)                 | 689           | WF       | 01/01/1900                | 31/12/9999              |
| Yemen (Rép. arabe)                    | 263           |          | 01/01/1900                | 21/05/1990              |
| Yemen (Rép. démocrat. popul.)         | 265           |          | 01/01/1900                | 21/05/1990              |
| Yemen (Rép. du)                       | 270           | YE       | 22/05/1990                | 31/12/9999              |
| Yougoslavie                           | 169           | YU       | 01/01/1900                | 24/05/1995              |
| Yougoslavie (Serbie-Monténégro)       | 132           | CS       | 24/05/1995                | 23/06/2006              |
| Zaïre (République du)                 | 364           |          | 01/12/1971                | 16/05/1997              |
| Zambie                                | 335           | ZM       | 01/01/1900                | 31/12/9999              |
| Zimbabwe                              | 344           | ZW       | 18/04/1980                | 31/12/9999              |

DIMONA - Annexe numéro 11: Identification du formulaire  
Version: 2010/2

---

Date de publication:

27/05/2010

Contenu de l'annexe: 



AN2010-1-FR11.pdf



AN2010-1-FR11.doc



AN2010-1-FR11.xls



AN2010-1-FR11.txt



AN2010-1-FR11.xml

Information intermédiaire:

| Code          | Libellé                                                                                                                                                                                                                                                  | Date de début de validité | Date de fin de validité |
|---------------|----------------------------------------------------------------------------------------------------------------------------------------------------------------------------------------------------------------------------------------------------------|---------------------------|-------------------------|
| AADD501       | Demande enrichie d'une déclaration                                                                                                                                                                                                                       | 01/01/1900                | 01/01/9999              |
| ACRF001       | Accusé de réception                                                                                                                                                                                                                                      | 01/01/1900                | 01/01/9999              |
| AOAT001       | Accidents de Travail scénario 1 - déclaration d'un accident de travail                                                                                                                                                                                   | 01/01/1900                | 01/01/9999              |
| AOAT002       | Accidents de Travail scénario 2 - rapport mensuel                                                                                                                                                                                                        | 01/01/1900                | 01/01/9999              |
| AOAT003       | Accidents de Travail scénario 3 - déclaration d'une reprise de travail                                                                                                                                                                                   | 01/01/1900                | 01/01/9999              |
| BEWARE        | Notification reprenant les informations comptables relatives aux modifications de la déclaration multifonctionnelle d'un employeur immatriculé à l'ONSS et, le cas échéant, les données relatives à l'avis rectificatif de cotisations qui en a résulté. | 01/01/1900                | 01/01/9999              |
| BZMP001       | Maladies professionnelles scénario 1 - demande mandatée - écartement d'une travailleuse enceinte - secteur privé                                                                                                                                         | 01/01/1900                | 01/01/9999              |
| <b>DIMONA</b> | <b>Déclaration immédiate à l'emploi</b>                                                                                                                                                                                                                  | <b>01/01/1900</b>         | <b>01/01/9999</b>       |
| DMFA          | Déclaration multifonctionnelle trimestrielle concernant un employeur immatriculé à l'ONSS                                                                                                                                                                | 01/01/1900                | 01/01/9999              |
| DMFADB        | Réponse à une demande de consultation de la dernière situation d'une déclaration multifonctionnelle                                                                                                                                                      | 01/01/1900                | 01/01/9999              |
| DMFANOT       | Notification de modification relative à une déclaration multifonctionnelle                                                                                                                                                                               | 01/01/1900                | 01/01/9999              |
| DMFAPID       | Données d'identification dans la DB DmfA d'une déclaration DmfA originale                                                                                                                                                                                | 01/01/1900                | 01/01/9999              |
| DMFAPPL       | Déclaration multifonctionnelle trimestrielle concernant un employeur immatriculé à l'ONSSAPL                                                                                                                                                             | 01/01/1900                | 01/01/9999              |
| DMFAREQ       | Demande de consultation de la dernière situation d'une déclaration multifonctionnelle                                                                                                                                                                    | 01/01/1900                | 01/01/9999              |
| DMFAUPD       | Déclaration de modification relative à une déclaration multifonctionnelle concernant un employeur immatriculé à l'ONSS                                                                                                                                   | 01/01/1900                | 01/01/9999              |
| IDFLUX        | Informations d'identification à destination de l'employeur                                                                                                                                                                                               | 01/01/1900                | 01/01/9999              |
| NOTI001       | Notification en réponse à une déclaration                                                                                                                                                                                                                | 01/01/1900                | 01/01/9999              |
| PPLCAL        | Notification de calcul DMFAPPL                                                                                                                                                                                                                           | 01/01/1900                | 01/01/9999              |
| PPLUPD        | Déclaration de modification relative à une déclaration multifonctionnelle concernant un employeur immatriculé à l'ONSSAPL                                                                                                                                | 01/01/1900                | 01/01/9999              |
| RORE001       | Règles de routage - communication des secrétariats sociaux et Full Service Center à la sécurité sociale, concernant la gestion des destinataires (et canaux) de messages.                                                                                | 01/01/1900                | 01/01/9999              |
| TWCT001       | Communication de chômage temporaire par l'employeur                                                                                                                                                                                                      | 01/01/1900                | 01/01/9999              |

| Code    | Libellé                                                                                                                                                                                                                                                                                                                                                                                                                                                                | Date de début de validité | Date de fin de validité |
|---------|------------------------------------------------------------------------------------------------------------------------------------------------------------------------------------------------------------------------------------------------------------------------------------------------------------------------------------------------------------------------------------------------------------------------------------------------------------------------|---------------------------|-------------------------|
| UWDUC   | Déclaration unique de chantier                                                                                                                                                                                                                                                                                                                                                                                                                                         | 01/01/1900                | 01/01/9999              |
| UWDUCUP | Déclaration de modification relative à une déclaration unique de chantier                                                                                                                                                                                                                                                                                                                                                                                              | 01/01/1900                | 01/01/9999              |
| WECH001 | Chômage scénario 1 - Déclaration de fin de contrat de travail ou de prépension à temps plein / Preuve de travail                                                                                                                                                                                                                                                                                                                                                       | 01/01/1900                | 01/01/9999              |
| WECH002 | Chômage scénario 2 - Déclaration constat du droit au chômage temporaire ou à la suspension de crise employés                                                                                                                                                                                                                                                                                                                                                           | 01/01/1900                | 01/01/9999              |
| WECH003 | Chômage scénario 3 - Déclaration de début de travail à temps partiel avec maintien des droits                                                                                                                                                                                                                                                                                                                                                                          | 01/01/1900                | 01/01/9999              |
| WECH004 | Chômage scénario 4 - Déclaration de prépension à mi-temps                                                                                                                                                                                                                                                                                                                                                                                                              | 01/01/1900                | 01/01/9999              |
| WECH005 | Chômage scénario 5 - Déclaration mensuelle d'heures de chômage temporaire ou de suspension de crise employés                                                                                                                                                                                                                                                                                                                                                           | 01/01/1900                | 01/01/9999              |
| WECH006 | Chômage scénario 6 - Déclaration mensuelle de travail à temps partiel pour le calcul de l'allocation de garantie de revenus                                                                                                                                                                                                                                                                                                                                            | 01/01/1900                | 01/01/9999              |
| WECH007 | Chômage scénario 7 - Déclaration mensuelle de travail en tant que travailleur occupé dans un atelier protégé                                                                                                                                                                                                                                                                                                                                                           | 01/01/1900                | 01/01/9999              |
| WECH008 | Chômage scénario 8 - Déclaration mensuelle de travail dans le cadre d'un programme d'activation                                                                                                                                                                                                                                                                                                                                                                        | 01/01/1900                | 01/01/9999              |
| WECH009 | Chômage scénario 9 - Déclaration pour l'octroi du droit aux vacances jeunes ou seniors                                                                                                                                                                                                                                                                                                                                                                                 | 01/01/1900                | 01/01/9999              |
| WECH010 | Chômage scénario 10 - Déclaration mensuelle d'heures de vacances jeunes ou seniors                                                                                                                                                                                                                                                                                                                                                                                     | 01/01/1900                | 01/01/9999              |
| ZIMA001 | Indemnités Scénario 1 - Déclaration en cas d'incapacité de travail, de repos de maternité, d'écartement complet du travail en tant que mesure de protection de la maternité, d'écartement partiel du travail en tant que mesure de protection de la maternité, de congé de paternité (art. 39, al. 6 loi du 16.3.1971 sur le travail), de congé de paternité (art. 30, § 2 loi du 3 juillet 1978 relative aux contrats de travail) et de congé d'adoption.             | 01/01/1900                | 01/01/9999              |
| ZIMA002 | Indemnités scénario 2 - Déclaration mensuelle en cas de reprise d'un travail adapté dans le courant d'une période d'incapacité de travail, d'exercice d'un travail adapté dans le cadre d'une mesure de protection de la maternité et de poursuite d'une activité chez un des deux employeurs, lorsque la travailleuse est titulaire de deux emplois salariés auprès d'employeurs différents et n'est écartée du travail que du chef de l'une de ces deux occupations. | 01/01/1900                | 01/01/9999              |
| ZIMA003 | Indemnités scénario 3 - Attestation en vue de l'indemnisation des pauses d'allaitement                                                                                                                                                                                                                                                                                                                                                                                 | 01/01/1900                | 01/01/9999              |
| ZIMA005 | Indemnités scénario 5 - Déclaration annuelle de vacances                                                                                                                                                                                                                                                                                                                                                                                                               | 01/01/1900                | 01/01/9999              |
| ZIMA006 | Indemnités scénario 6 - Déclaration de reprise du travail                                                                                                                                                                                                                                                                                                                                                                                                              | 01/01/1900                | 01/01/9999              |

Date de publication:

27/05/2010

L'annexe est modifiée: Vous trouverez le détail des modifications -en gras- dans les documents Word et PDF

Contenu de l'annexe: 



AN2010-1-FR23.pdf



AN2010-1-FR23.doc



AN2010-1-FR23.xls



AN2010-1-FR23.txt



AN2010-1-FR23.xml

Information intermédiaire:

| <b>Code Postal</b> | <b>Commune</b>                 | <b>Commune principale</b> | <b>Date de début de validité</b> | <b>Date de fin de validité</b> |
|--------------------|--------------------------------|---------------------------|----------------------------------|--------------------------------|
| 1000               | Bruxelles                      | Bruxelles                 | 01/01/1900                       | 31/12/9999                     |
| 1005               | Ass. Ré. Com. Communaut. Comm. | Bruxelles                 | 01/01/1900                       | 31/12/9999                     |
| 1005               | Cons. Rég. de Brux.-Capitale   | Bruxelles                 | 01/01/1900                       | 31/12/9999                     |
| 1006               | Raad Vl. Gemeenschapscommissie | Bruxelles                 | 01/01/1900                       | 31/12/9999                     |
| 1007               | Ass. de la Com. Communaut. Fr. | Bruxelles                 | 01/01/1900                       | 31/12/9999                     |
| 1008               | Chambre des Représentants      | Bruxelles                 | 01/01/1900                       | 31/12/9999                     |
| 1009               | Bruxelles Senat de Belgique    | Bruxelles                 | 01/01/1900                       | 31/12/9999                     |
| 1010               | Cité Administrative de l'Etat  | Bruxelles                 | 01/01/1900                       | 31/12/9999                     |
| 1011               | Vlaamse Raad -Vlaams Parlement | Bruxelles                 | 01/01/1900                       | 31/12/9999                     |
| 1012               | Parlement de la Communauté fr. | Bruxelles                 | 01/01/1900                       | 31/12/9999                     |
| 1020               | Bruxelles                      | Bruxelles                 | 01/01/1900                       | 31/12/9999                     |
| 1020               | Laeken                         | Bruxelles                 | 01/01/1900                       | 31/12/9999                     |
| 1030               | Bruxelles                      | Schaerbeek                | 01/01/1900                       | 31/12/9999                     |
| 1030               | Schaerbeek                     | Schaerbeek                | 01/01/1900                       | 31/12/9999                     |
| 1031               | Organisations Soc. Chrétiennes | Bruxelles                 | 01/01/1900                       | 31/12/9999                     |
| 1033               | Bruxelles RTL TVI              | Bruxelles                 | 01/01/1900                       | 31/12/9999                     |
| 1035               | Minis Rég. de Brux.-Capitale   | Bruxelles                 | 01/01/1900                       | 31/12/9999                     |
| 1040               | Bruxelles                      | Etterbeek                 | 01/01/1900                       | 31/12/9999                     |
| 1040               | Etterbeek                      | Etterbeek                 | 01/01/1900                       | 31/12/9999                     |
| 1041               | International Press Center     | Bruxelles                 | 01/01/1900                       | 31/12/9999                     |
| 1043               | Bruxelles VRT                  | Bruxelles                 | 01/01/1900                       | 31/12/9999                     |
| 1044               | Bruxelles RTBF                 | Bruxelles                 | 01/01/1900                       | 31/12/9999                     |
| 1045               | DIV (uniquement form. roses)   | Bruxelles                 | 01/01/1900                       | 31/12/9999                     |
| 1047               | Bruxelles Parlement Européen   | Bruxelles                 | 01/01/1900                       | 31/12/9999                     |
| 1048               | Union Européenne - Conseil     | Bruxelles                 | 01/01/1900                       | 31/12/9999                     |
| 1049               | Union Européenne - Commission  | Bruxelles                 | 01/01/1900                       | 31/12/9999                     |
| 1050               | Bruxelles                      | Ixelles                   | 01/01/1900                       | 31/12/9999                     |
| 1050               | Ixelles                        | Ixelles                   | 01/01/1900                       | 31/12/9999                     |
| 1060               | Bruxelles                      | Saint-Gilles              | 01/01/1900                       | 31/12/9999                     |
| 1060               | Saint-Gilles                   | Saint-Gilles              | 01/01/1900                       | 31/12/9999                     |
| 1070               | Anderlecht                     | Anderlecht                | 01/01/1900                       | 31/12/9999                     |
| 1070               | Bruxelles                      | Anderlecht                | 01/01/1900                       | 31/12/9999                     |
| 1080               | Bruxelles                      | Molenbeek-Saint-Jean      | 01/01/1900                       | 31/12/9999                     |
| 1080               | Molenbeek-Saint-Jean           | Molenbeek-Saint-Jean      | 01/01/1900                       | 31/12/9999                     |
| 1081               | Bruxelles                      | Koekelberg                | 01/01/1900                       | 31/12/9999                     |
| 1081               | Koekelberg                     | Koekelberg                | 01/01/1900                       | 31/12/9999                     |
| 1082               | Berchem-Sainte-Agathe          | Berchem-Sainte-Agathe     | 01/01/1900                       | 31/12/9999                     |
| 1082               | Bruxelles                      | Berchem-Sainte-Agathe     | 01/01/1900                       | 31/12/9999                     |
| 1083               | Bruxelles                      | Ganshoren                 | 01/01/1900                       | 31/12/9999                     |
| 1083               | Ganshoren                      | Ganshoren                 | 01/01/1900                       | 31/12/9999                     |
| 1090               | Bruxelles                      | Jette                     | 01/01/1900                       | 31/12/9999                     |
| 1090               | Jette                          | Jette                     | 01/01/1900                       | 31/12/9999                     |
| 1100               | Bruxelles Postcheque           | Bruxelles                 | 01/01/1900                       | 31/12/9999                     |
| 1105               | Bruxelles SOC                  | Bruxelles                 | 01/01/1900                       | 31/12/9999                     |
| 1110               | Bruxelles OTAN - NATO          | Bruxelles                 | 01/01/1900                       | 31/12/9999                     |
| 1120               | Bruxelles                      | Bruxelles                 | 01/01/1900                       | 31/12/9999                     |
| 1120               | Neder-over-Heembeek (Bru.)     | Bruxelles                 | 01/01/1900                       | 31/12/9999                     |
| 1130               | Bruxelles                      | Bruxelles                 | 01/01/1900                       | 31/12/9999                     |
| 1130               | Haeren (Bru.)                  | Bruxelles                 | 01/01/1900                       | 31/12/9999                     |
| 1140               | Bruxelles                      | Evere                     | 01/01/1900                       | 31/12/9999                     |
| 1140               | Evere                          | Evere                     | 01/01/1900                       | 31/12/9999                     |
| 1150               | Bruxelles                      | Woluwe-Saint-Pierre       | 01/01/1900                       | 31/12/9999                     |

| Code Postal | Commune                    | Commune principale         | Date de début de validité | Date de fin de validité |
|-------------|----------------------------|----------------------------|---------------------------|-------------------------|
| 1150        | Woluwe-Saint-Pierre        | Woluwe-Saint-Pierre        | 01/01/1900                | 31/12/9999              |
| 1160        | Auderghem                  | Auderghem                  | 01/01/1900                | 31/12/9999              |
| 1160        | Bruxelles                  | Auderghem                  | 01/01/1900                | 31/12/9999              |
| 1170        | Bruxelles                  | Watermael-Boitsfort        | 01/01/1900                | 31/12/9999              |
| 1170        | Watermael-Boitsfort        | Watermael-Boitsfort        | 01/01/1900                | 31/12/9999              |
| 1180        | Bruxelles                  | Uccle                      | 01/01/1900                | 31/12/9999              |
| 1180        | Uccle                      | Uccle                      | 01/01/1900                | 31/12/9999              |
| 1190        | Bruxelles                  | Forest                     | 01/01/1900                | 31/12/9999              |
| 1190        | Forest                     | Forest                     | 01/01/1900                | 31/12/9999              |
| 1200        | Bruxelles                  | Woluwe-Saint-Lambert       | 01/01/1900                | 31/12/9999              |
| 1200        | Woluwe-Saint-Lambert       | Woluwe-Saint-Lambert       | 01/01/1900                | 31/12/9999              |
| 1201        | Bruxelles RTL-TVI          | Bruxelles                  | 01/01/1900                | 31/12/9999              |
| 1210        | Bruxelles                  | Saint-Josse-ten-Noode      | 01/01/1900                | 31/12/9999              |
| 1210        | Saint-Josse-ten-Noode      | Saint-Josse-ten-Noode      | 01/01/1900                | 31/12/9999              |
| 1212        | SPF Mobilité               | Bruxelles                  | 01/01/1900                | 31/12/9999              |
| 1300        | Limal                      | Wavre                      | 01/01/1900                | 31/12/9999              |
| 1300        | Wavre                      | Wavre                      | 01/01/1900                | 31/12/9999              |
| 1301        | Bierges                    | Wavre                      | 01/01/1900                | 31/12/9999              |
| 1310        | La Hulpe                   | La Hulpe                   | 01/01/1900                | 31/12/9999              |
| 1315        | Glimes                     | Incourt                    | 01/01/1900                | 31/12/9999              |
| 1315        | Incourt                    | Incourt                    | 01/01/1900                | 31/12/9999              |
| 1315        | Opprebais                  | Incourt                    | 01/01/1900                | 31/12/9999              |
| 1315        | Pièrebais                  | Incourt                    | 01/01/1900                | 31/12/9999              |
| 1315        | Roux-Miroir                | Incourt                    | 01/01/1900                | 31/12/9999              |
| 1320        | Beauvechain                | Beauvechain                | 01/01/1900                | 31/12/9999              |
| 1320        | Hamme-Mille                | Beauvechain                | 01/01/1900                | 31/12/9999              |
| 1320        | l'Ecluse                   | Beauvechain                | 01/01/1900                | 31/12/9999              |
| 1320        | Nodebais                   | Beauvechain                | 01/01/1900                | 31/12/9999              |
| 1320        | Tourinnes-la-Grosse        | Beauvechain                | 01/01/1900                | 31/12/9999              |
| 1325        | Bonlez                     | Chaumont-Gistoux           | 01/01/1900                | 31/12/9999              |
| 1325        | Chaumont-Gistoux           | Chaumont-Gistoux           | 01/01/1900                | 31/12/9999              |
| 1325        | Corroy-le-Grand            | Chaumont-Gistoux           | 01/01/1900                | 31/12/9999              |
| 1325        | Dion-Valmont               | Chaumont-Gistoux           | 01/01/1900                | 31/12/9999              |
| 1325        | Longueville                | Chaumont-Gistoux           | 01/01/1900                | 31/12/9999              |
| 1330        | Rixensart                  | Rixensart                  | 01/01/1900                | 31/12/9999              |
| 1331        | Rosières                   | Rixensart                  | 01/01/1900                | 31/12/9999              |
| 1332        | Genval                     | Rixensart                  | 01/01/1900                | 31/12/9999              |
| 1340        | Ottignies-Louvain-la-Neuve | Ottignies-Louvain-la-Neuve | 01/01/1900                | 31/12/9999              |
| 1340        | Ottignies                  | Ottignies-Louvain-la-Neuve | 01/01/1900                | 31/12/9999              |
| 1341        | Céroux-Mousty              | Ottignies-Louvain-la-Neuve | 01/01/1900                | 31/12/9999              |
| 1342        | Limelette                  | Ottignies-Louvain-la-Neuve | 01/01/1900                | 31/12/9999              |
| 1348        | Louvain-la-Neuve           | Ottignies-Louvain-la-Neuve | 01/01/1900                | 31/12/9999              |
| 1348        | Mont-Saint-Guibert         | Ottignies-Louvain-la-Neuve | 01/01/1900                | 31/12/2008              |
| 1348        | Site Universitaire         | Ottignies-Louvain-la-Neuve | 01/01/1900                | 31/12/9999              |
| 1350        | Enines                     | Orp-Jauche                 | 01/01/1900                | 31/12/9999              |
| 1350        | Folx-lesCaves              | Orp-Jauche                 | 01/01/1900                | 31/12/9999              |
| 1350        | Jandrain-Jandrenouille     | Orp-Jauche                 | 01/01/1900                | 31/12/9999              |
| 1350        | Jauche                     | Orp-Jauche                 | 01/01/1900                | 31/12/9999              |
| 1350        | Marilles                   | Orp-Jauche                 | 01/01/1900                | 31/12/9999              |
| 1350        | Noduwez                    | Orp-Jauche                 | 01/01/1900                | 31/12/9999              |
| 1350        | Orp-Jauche                 | Orp-Jauche                 | 01/01/1900                | 31/12/9999              |
| 1350        | Orp-le-Grand               | Orp-Jauche                 | 01/01/1900                | 31/12/9999              |
| 1357        | Hélocine                   | Hélocine                   | 01/01/1900                | 31/12/9999              |
| 1357        | Linsmeau                   | Hélocine                   | 01/01/1900                | 31/12/9999              |



| Code Postal | Commune                       | Commune principale | Date de début de validité | Date de fin de validité |
|-------------|-------------------------------|--------------------|---------------------------|-------------------------|
| 1357        | Neerheylissem                 | Hélocine           | 01/01/1900                | 31/12/9999              |
| 1357        | Opheylissem                   | Hélocine           | 01/01/1900                | 31/12/9999              |
| 1360        | Malèves-Sainte-Marie-Wastines | Perwez             | 01/01/1900                | 31/12/9999              |
| 1360        | Orbais                        | Perwez             | 01/01/1900                | 31/12/9999              |
| 1360        | Perwez                        | Perwez             | 01/01/1900                | 31/12/9999              |
| 1360        | Thorembais-les-Béguines       | Perwez             | 01/01/1900                | 31/12/9999              |
| 1360        | Thorembais-Saint-Trond        | Perwez             | 01/01/1900                | 31/12/9999              |
| 1367        | Autre-Eglise                  | Ramillies          | 01/01/1900                | 31/12/9999              |
| 1367        | Bomal (Br.W.)                 | Ramillies          | 01/01/1900                | 31/12/9999              |
| 1367        | Geest-Gérompont-Petit-Rosière | Ramillies          | 01/01/1900                | 31/12/9999              |
| 1367        | Gérompont                     | Ramillies          | 01/01/1900                | 31/12/9999              |
| 1367        | Grand-Rosière-Hottomont       | Ramillies          | 01/01/1900                | 31/12/9999              |
| 1367        | Huppaye                       | Ramillies          | 01/01/1900                | 31/12/9999              |
| 1367        | Mont-Saint-André              | Ramillies          | 01/01/1900                | 31/12/9999              |
| 1367        | Ramilies                      | Ramillies          | 01/01/1900                | 31/12/2008              |
| 1367        | Ramillies                     | Ramillies          | 01/01/1900                | 31/12/9999              |
| 1367        | Ramillies-Offus               | Ramillies          | 01/01/1900                | 31/12/2008              |
| 1370        | Dongelberg                    | Jodoigne           | 01/01/1900                | 31/12/9999              |
| 1370        | Jauchelette                   | Jodoigne           | 01/01/1900                | 31/12/9999              |
| 1370        | Jodoigne                      | Jodoigne           | 01/01/1900                | 31/12/9999              |
| 1370        | Jodoigne-Souveraine           | Jodoigne           | 01/01/1900                | 31/12/9999              |
| 1370        | Lathuy                        | Jodoigne           | 01/01/1900                | 31/12/9999              |
| 1370        | Mélin                         | Jodoigne           | 01/01/1900                | 31/12/9999              |
| 1370        | Piétrain                      | Jodoigne           | 01/01/1900                | 31/12/9999              |
| 1370        | Saint-Jean-Geest              | Jodoigne           | 01/01/1900                | 31/12/9999              |
| 1370        | Saint-Remy-Geest              | Jodoigne           | 01/01/1900                | 31/12/9999              |
| 1370        | Zétrud-Lumay                  | Jodoigne           | 01/01/1900                | 31/12/9999              |
| 1380        | Couture-Saint-Germain         | Lasne              | 01/01/1900                | 31/12/9999              |
| 1380        | Lasne                         | Lasne              | 01/01/1900                | 31/12/9999              |
| 1380        | Lasne-Chapelle-Saint-Lambert  | Lasne              | 01/01/1900                | 31/12/9999              |
| 1380        | Maransart                     | Lasne              | 01/01/1900                | 31/12/9999              |
| 1380        | Ohain                         | Lasne              | 01/01/1900                | 31/12/9999              |
| 1380        | Plancenoit                    | Lasne              | 01/01/1900                | 31/12/9999              |
| 1390        | Archennes                     | Grez-Doiceau       | 01/01/1900                | 31/12/9999              |
| 1390        | Biez                          | Grez-Doiceau       | 01/01/1900                | 31/12/9999              |
| 1390        | Bossut-Gottechain             | Grez-Doiceau       | 01/01/1900                | 31/12/9999              |
| 1390        | Grez-Doiceau                  | Grez-Doiceau       | 01/01/1900                | 31/12/9999              |
| 1390        | Nethen                        | Grez-Doiceau       | 01/01/1900                | 31/12/9999              |
| 1400        | Monstreux                     | Nivelles           | 01/01/1900                | 31/12/9999              |
| 1400        | Nivelles                      | Nivelles           | 01/01/1900                | 31/12/9999              |
| 1400        | Petit-Roelx-lez-Nivelles      | Nivelles           | 01/01/1900                | 31/12/2008              |
| 1401        | Baulers                       | Nivelles           | 01/01/1900                | 31/12/9999              |
| 1402        | Thines                        | Nivelles           | 01/01/1900                | 31/12/9999              |
| 1404        | Bornival                      | Nivelles           | 01/01/1900                | 31/12/9999              |
| 1410        | Waterloo                      | Waterloo           | 01/01/1900                | 31/12/9999              |
| 1414        | Waterloo Promo-Control        | Waterloo           | 01/01/1900                | 31/12/9999              |
| 1420        | Braine-l'Alleud               | Braine-l'Alleud    | 01/01/1900                | 31/12/9999              |
| 1421        | Ophain-Bois-Seigneur-Isaac    | Braine-l'Alleud    | 01/01/1900                | 31/12/9999              |
| 1428        | Lillois-Witterzée             | Braine-l'Alleud    | 01/01/1900                | 31/12/9999              |
| 1430        | Bierghes                      | Rebecq             | 01/01/1900                | 31/12/9999              |
| 1430        | Quenast                       | Rebecq             | 01/01/1900                | 31/12/9999              |
| 1430        | Rebecq                        | Rebecq             | 01/01/1900                | 31/12/9999              |
| 1430        | Rebecq-Rognon                 | Rebecq             | 01/01/1900                | 31/12/9999              |
| 1435        | Corbais                       | Mont-Saint-Guibert | 01/01/1900                | 31/12/9999              |

| <b>Code Postal</b> | <b>Commune</b>                 | <b>Commune principale</b> | <b>Date de début de validité</b> | <b>Date de fin de validité</b> |
|--------------------|--------------------------------|---------------------------|----------------------------------|--------------------------------|
| 1435               | Hévillers                      | Mont-Saint-Guibert        | 01/01/1900                       | 31/12/9999                     |
| 1435               | Mont-Saint-Guibert             | Mont-Saint-Guibert        | 01/01/1900                       | 31/12/9999                     |
| 1440               | Braine-le-Château              | Braine-le-Château         | 01/01/1900                       | 31/12/9999                     |
| 1440               | Wauthier-Braine                | Braine-le-Château         | 01/01/1900                       | 31/12/9999                     |
| 1450               | Chastre                        | Chastre                   | 01/01/1900                       | 31/12/9999                     |
| 1450               | Chastre-Villeroux-Blanmont     | Chastre                   | 01/01/1900                       | 31/12/9999                     |
| 1450               | Cortil-Noirmont                | Chastre                   | 01/01/1900                       | 31/12/9999                     |
| 1450               | Gentignes                      | Chastre                   | 01/01/1900                       | 31/12/9999                     |
| 1450               | Saint-Géry                     | Chastre                   | 01/01/1900                       | 31/12/9999                     |
| 1457               | Nil-Saint-Vincent-Saint-Martin | Walhain                   | 01/01/1900                       | 31/12/9999                     |
| 1457               | Tourinnes-Saint-Lambert        | Walhain                   | 01/01/1900                       | 31/12/9999                     |
| 1457               | Walhain                        | Walhain                   | 01/01/1900                       | 31/12/9999                     |
| 1457               | Walhain-Saint-Paul             | Walhain                   | 01/01/1900                       | 31/12/9999                     |
| 1460               | Ittre                          | Ittre                     | 01/01/1900                       | 31/12/9999                     |
| 1460               | Virginal-Samme                 | Ittre                     | 01/01/1900                       | 31/12/9999                     |
| 1461               | Haut-Ittre                     | Ittre                     | 01/01/1900                       | 31/12/9999                     |
| 1470               | Baisy-Thy                      | Genappe                   | 01/01/1900                       | 31/12/9999                     |
| 1470               | Bousval                        | Genappe                   | 01/01/1900                       | 31/12/9999                     |
| 1470               | Genappe                        | Genappe                   | 01/01/1900                       | 31/12/9999                     |
| 1471               | Loupoigne                      | Genappe                   | 01/01/1900                       | 31/12/9999                     |
| 1472               | Vieux-Genappe                  | Genappe                   | 01/01/1900                       | 31/12/9999                     |
| 1473               | Glabais                        | Genappe                   | 01/01/1900                       | 31/12/9999                     |
| 1474               | Ways                           | Genappe                   | 01/01/1900                       | 31/12/9999                     |
| 1476               | Houtain-le-Val                 | Genappe                   | 01/01/1900                       | 31/12/9999                     |
| 1480               | Clabecq                        | Tubize                    | 01/01/1900                       | 31/12/9999                     |
| 1480               | Oisquercq                      | Tubize                    | 01/01/1900                       | 31/12/9999                     |
| 1480               | Saintes                        | Tubize                    | 01/01/1900                       | 31/12/9999                     |
| 1480               | Tubize                         | Tubize                    | 01/01/1900                       | 31/12/9999                     |
| 1490               | Court-Saint-Etienne            | Court-Saint-Etienne       | 01/01/1900                       | 31/12/9999                     |
| 1495               | Marbais (Br.W.)                | Villers-la-Ville          | 01/01/1900                       | 31/12/9999                     |
| 1495               | Mellery                        | Villers-la-Ville          | 01/01/1900                       | 31/12/9999                     |
| 1495               | Sart-Dames-Avelines            | Villers-la-Ville          | 01/01/1900                       | 31/12/9999                     |
| 1495               | Tilly                          | Villers-la-Ville          | 01/01/1900                       | 31/12/9999                     |
| 1495               | Villers-la-Ville               | Villers-la-Ville          | 01/01/1900                       | 31/12/9999                     |
| 1500               | Hal                            | Hal                       | 01/01/1900                       | 31/12/9999                     |
| 1501               | Buizingen                      | Hal                       | 01/01/1900                       | 31/12/9999                     |
| 1502               | Lembeek                        | Hal                       | 01/01/1900                       | 31/12/9999                     |
| 1540               | Herfelingen                    | Herne                     | 01/01/1900                       | 31/12/9999                     |
| 1540               | Herne                          | Herne                     | 01/01/1900                       | 31/12/9999                     |
| 1541               | Sint-Pieters-Kapelle (VI.Br.)  | Herne                     | 01/01/1900                       | 31/12/9999                     |
| 1547               | Biévène                        | Biévène                   | 01/01/1900                       | 31/12/9999                     |
| 1560               | Hoeilaart                      | Hoeilaart                 | 01/01/1900                       | 31/12/9999                     |
| 1570               | Gammerages                     | Gammerages                | 01/01/1900                       | 31/12/9999                     |
| 1570               | Tollembeek                     | Gammerages                | 01/01/1900                       | 31/12/9999                     |
| 1570               | Vollezele                      | Gammerages                | 01/01/1900                       | 31/12/9999                     |
| 1600               | Oudenaken                      | Sint-Pieters-Leeuw        | 01/01/1900                       | 31/12/9999                     |
| 1600               | Sint-Laureins-Berchem          | Sint-Pieters-Leeuw        | 01/01/1900                       | 31/12/9999                     |
| 1600               | Sint-Pieters-Leeuw             | Sint-Pieters-Leeuw        | 01/01/1900                       | 31/12/9999                     |
| 1601               | Ruisbroek (VI.Br.)             | Sint-Pieters-Leeuw        | 01/01/1900                       | 31/12/9999                     |
| 1602               | Vlezenbeek                     | Sint-Pieters-Leeuw        | 01/01/1900                       | 31/12/9999                     |
| 1620               | Drogenbos                      | Drogenbos                 | 01/01/1900                       | 31/12/9999                     |
| 1630               | Linkebeek                      | Linkebeek                 | 01/01/1900                       | 31/12/9999                     |
| 1640               | Rhode-Saint-Genèse             | Rhode-Saint-Genèse        | 01/01/1900                       | 31/12/9999                     |
| 1650               | Beersel                        | Beersel                   | 01/01/1900                       | 31/12/9999                     |

| <b>Code Postal</b> | <b>Commune</b>           | <b>Commune principale</b> | <b>Date de début de validité</b> | <b>Date de fin de validité</b> |
|--------------------|--------------------------|---------------------------|----------------------------------|--------------------------------|
| 1651               | Lot                      | Beersel                   | 01/01/1900                       | 31/12/9999                     |
| 1652               | Alseberg                 | Beersel                   | 01/01/1900                       | 31/12/9999                     |
| 1653               | Dworp                    | Beersel                   | 01/01/1900                       | 31/12/9999                     |
| 1654               | Huizingen                | Beersel                   | 01/01/1900                       | 31/12/9999                     |
| 1670               | Bogaarden                | Pepingen                  | 01/01/1900                       | 31/12/9999                     |
| 1670               | Heikruis                 | Pepingen                  | 01/01/1900                       | 31/12/9999                     |
| 1670               | Pepingen                 | Pepingen                  | 01/01/1900                       | 31/12/9999                     |
| 1671               | Elingen                  | Pepingen                  | 01/01/1900                       | 31/12/9999                     |
| 1673               | Beert                    | Pepingen                  | 01/01/1900                       | 31/12/9999                     |
| 1674               | Bellingen                | Pepingen                  | 01/01/1900                       | 31/12/9999                     |
| 1700               | Dilbeek                  | Dilbeek                   | 01/01/1900                       | 31/12/9999                     |
| 1700               | Sint-Martens-Bodegem     | Dilbeek                   | 01/01/1900                       | 31/12/9999                     |
| 1700               | Sint-Ulriks-Kapelle      | Dilbeek                   | 01/01/1900                       | 31/12/9999                     |
| 1701               | Itterbeek                | Dilbeek                   | 01/01/1900                       | 31/12/9999                     |
| 1702               | Groot-Bijgaarden         | Dilbeek                   | 01/01/1900                       | 31/12/9999                     |
| 1703               | Schepdaal                | Dilbeek                   | 01/01/1900                       | 31/12/9999                     |
| 1730               | Asse                     | Asse                      | 01/01/1900                       | 31/12/9999                     |
| 1730               | Bekkerzeel               | Asse                      | 01/01/1900                       | 31/12/9999                     |
| 1730               | Kobbegem                 | Asse                      | 01/01/1900                       | 31/12/9999                     |
| 1730               | Mollem                   | Asse                      | 01/01/1900                       | 31/12/9999                     |
| 1731               | Relegem                  | Asse                      | 01/01/1900                       | 31/12/9999                     |
| 1731               | Zellik                   | Asse                      | 01/01/1900                       | 31/12/9999                     |
| 1740               | Ternat                   | Ternat                    | 01/01/1900                       | 31/12/9999                     |
| 1741               | Wambeek                  | Ternat                    | 01/01/1900                       | 31/12/9999                     |
| 1742               | Sint-Katherina-Lombeek   | Ternat                    | 01/01/1900                       | 31/12/9999                     |
| 1745               | Mazenzele                | Opwijk                    | 01/01/1900                       | 31/12/9999                     |
| 1745               | Opwijk                   | Opwijk                    | 01/01/1900                       | 31/12/9999                     |
| 1750               | Gaasbeek                 | Lennik                    | 01/01/1900                       | 31/12/9999                     |
| 1750               | Lennik                   | Lennik                    | 01/01/1900                       | 31/12/9999                     |
| 1750               | Sint-Kwintens-Lennik     | Lennik                    | 01/01/1900                       | 31/12/9999                     |
| 1750               | Sint-Martens-Lennik      | Lennik                    | 01/01/1900                       | 31/12/9999                     |
| 1755               | Gooik                    | Gooik                     | 01/01/1900                       | 31/12/9999                     |
| 1755               | Kester                   | Gooik                     | 01/01/1900                       | 31/12/9999                     |
| 1755               | Leerbeek                 | Gooik                     | 01/01/1900                       | 31/12/9999                     |
| 1755               | Oetingen                 | Gooik                     | 01/01/1900                       | 31/12/9999                     |
| 1760               | Onze-Lieve-Vrouw-Lombeek | Roosdaal                  | 01/01/1900                       | 31/12/9999                     |
| 1760               | Pamel                    | Roosdaal                  | 01/01/1900                       | 31/12/9999                     |
| 1760               | Roosdaal                 | Roosdaal                  | 01/01/1900                       | 31/12/9999                     |
| 1760               | Strijtem                 | Roosdaal                  | 01/01/1900                       | 31/12/9999                     |
| 1761               | Borchtlombeek            | Roosdaal                  | 01/01/1900                       | 31/12/9999                     |
| 1770               | Liedekerke               | Liedekerke                | 01/01/1900                       | 31/12/9999                     |
| 1780               | Wemmel                   | Wemmel                    | 01/01/1900                       | 31/12/9999                     |
| 1785               | Brussegem                | Merchtem                  | 01/01/1900                       | 31/12/9999                     |
| 1785               | Hamme (Vl.Br.)           | Merchtem                  | 01/01/1900                       | 31/12/9999                     |
| 1785               | Merchtem                 | Merchtem                  | 01/01/1900                       | 31/12/9999                     |
| 1790               | Affligem                 | Affligem                  | 01/01/1900                       | 31/12/9999                     |
| 1790               | Essene                   | Affligem                  | 01/01/1900                       | 31/12/9999                     |
| 1790               | Hekelgem                 | Affligem                  | 01/01/1900                       | 31/12/9999                     |
| 1790               | Teralfene                | Affligem                  | 01/01/1900                       | 31/12/9999                     |
| 1800               | Peutie                   | Vilvorde                  | 01/01/1900                       | 31/12/9999                     |
| 1800               | Vilvorde                 | Vilvorde                  | 01/01/1900                       | 31/12/9999                     |
| 1804               | Vilvoorde Cargovil       | Vilvorde                  | 01/01/1900                       | 31/12/9999                     |
| 1818               | Vilvoorde VT             | Vilvorde                  | 01/01/1900                       | 31/12/9999                     |
| 1820               | Melsbroek                | Steenokkerzeel            | 01/01/1900                       | 31/12/9999                     |

| <b>Code Postal</b> | <b>Commune</b>                 | <b>Commune principale</b> | <b>Date de début de validité</b> | <b>Date de fin de validité</b> |
|--------------------|--------------------------------|---------------------------|----------------------------------|--------------------------------|
| 1820               | Perk                           | Steenokkerzeel            | 01/01/1900                       | 31/12/9999                     |
| 1820               | Steenokkerzeel                 | Steenokkerzeel            | 01/01/1900                       | 31/12/9999                     |
| 1830               | Machelen (Vl.Br.)              | Machelen (Vl.Br.)         | 01/01/1900                       | 31/12/9999                     |
| 1831               | Diegem                         | Machelen (Vl.Br.)         | 01/01/1900                       | 31/12/9999                     |
| 1840               | Londerzeel                     | Londerzeel                | 01/01/1900                       | 31/12/9999                     |
| 1840               | Malderen                       | Londerzeel                | 01/01/1900                       | 31/12/9999                     |
| 1840               | Steenhuffel                    | Londerzeel                | 01/01/1900                       | 31/12/9999                     |
| 1850               | Grimbergen                     | Grimbergen                | 01/01/1900                       | 31/12/9999                     |
| 1851               | Humbeek                        | Grimbergen                | 01/01/1900                       | 31/12/9999                     |
| 1852               | Beigem                         | Grimbergen                | 01/01/1900                       | 31/12/9999                     |
| 1853               | Strombeek-Bever                | Grimbergen                | 01/01/1900                       | 31/12/9999                     |
| 1860               | Meise                          | Meise                     | 01/01/1900                       | 31/12/9999                     |
| 1861               | Wolvertem                      | Meise                     | 01/01/1900                       | 31/12/9999                     |
| 1880               | Kapelle-op-den-Bos             | Kapelle-op-den-Bos        | 01/01/1900                       | 31/12/9999                     |
| 1880               | Nieuwenrode                    | Kapelle-op-den-Bos        | 01/01/1900                       | 31/12/9999                     |
| 1880               | Ramsdonk                       | Kapelle-op-den-Bos        | 01/01/1900                       | 31/12/9999                     |
| 1910               | Berg (Vl.Br.)                  | Kampenhout                | 01/01/1900                       | 31/12/9999                     |
| 1910               | Buken                          | Kampenhout                | 01/01/1900                       | 31/12/9999                     |
| 1910               | Kampenhout                     | Kampenhout                | 01/01/1900                       | 31/12/9999                     |
| 1910               | Nederokkerzeel                 | Kampenhout                | 01/01/1900                       | 31/12/9999                     |
| 1930               | Nossegem                       | Zaventem                  | 01/01/1900                       | 31/12/9999                     |
| 1930               | Zaventem                       | Zaventem                  | 01/01/1900                       | 31/12/9999                     |
| 1931               | Brucargo                       |                           | 01/01/1900                       | 31/12/9999                     |
| 1932               | Sint-Stevens-Woluwe            | Zaventem                  | 01/01/1900                       | 31/12/9999                     |
| 1933               | Sterrebeek                     | Zaventem                  | 01/01/1900                       | 31/12/9999                     |
| 1934               | Bruxelles - Aéroport Remailing |                           | 01/01/1900                       | 31/12/9999                     |
| 1935               | Corporate Village              |                           | 01/01/1900                       | 31/12/9999                     |
| 1950               | Kraainem                       | Kraainem                  | 01/01/1900                       | 31/12/9999                     |
| 1970               | Wezembeek-Oppem                | Wezembeek-Oppem           | 01/01/1900                       | 31/12/9999                     |
| 1980               | Eppegem                        | Zemst                     | 01/01/1900                       | 31/12/9999                     |
| 1980               | Zemst                          | Zemst                     | 01/01/1900                       | 31/12/9999                     |
| 1981               | Hofstade (Vl.Br.)              | Zemst                     | 01/01/1900                       | 31/12/9999                     |
| 1982               | Elewijt                        | Zemst                     | 01/01/1900                       | 31/12/9999                     |
| 1982               | Weerde                         | Zemst                     | 01/01/1900                       | 31/12/9999                     |
| 2000               | Anvers                         | Anvers                    | 01/01/1900                       | 31/12/9999                     |
| 2018               | Anvers                         | Anvers                    | 01/01/1900                       | 31/12/9999                     |
| 2020               | Anvers                         | Anvers                    | 01/01/1900                       | 31/12/9999                     |
| 2030               | Anvers                         | Anvers                    | 01/01/1900                       | 31/12/9999                     |
| 2040               | Anvers                         | Anvers                    | 01/01/1900                       | 31/12/9999                     |
| 2040               | Berendrecht                    | Anvers                    | 01/01/1900                       | 31/12/9999                     |
| 2040               | Lillo                          | Anvers                    | 01/01/1900                       | 31/12/9999                     |
| 2040               | Zandvliet                      | Anvers                    | 01/01/1900                       | 31/12/9999                     |
| 2050               | Anvers                         | Anvers                    | 01/01/1900                       | 31/12/9999                     |
| 2060               | Anvers                         | Anvers                    | 01/01/1900                       | 31/12/9999                     |
| 2070               | Burcht                         | Zwijndrecht               | 01/01/1900                       | 31/12/9999                     |
| 2070               | Zwijndrecht                    | Zwijndrecht               | 01/01/1900                       | 31/12/9999                     |
| 2100               | Deurne (Antwerpen)             | Anvers                    | 01/01/1900                       | 31/12/9999                     |
| 2110               | Wijnegem                       | Wijnegem                  | 01/01/1900                       | 31/12/9999                     |
| 2140               | Borgerhout (Antwerpen)         | Anvers                    | 01/01/1900                       | 31/12/9999                     |
| 2150               | Borsbeek (Antw.)               | Borsbeek (Antw.)          | 01/01/1900                       | 31/12/9999                     |
| 2160               | Wommelgem                      | Wommelgem                 | 01/01/1900                       | 31/12/9999                     |
| 2170               | Merksem (Antwerpen)            | Anvers                    | 01/01/1900                       | 31/12/9999                     |
| 2180               | Ekeren (Antwerpen)             | Anvers                    | 01/01/1900                       | 31/12/9999                     |
| 2200               | Herentals                      | Herentals                 | 01/01/1900                       | 31/12/9999                     |

| <b>Code Postal</b> | <b>Commune</b>    | <b>Commune principale</b> | <b>Date de début de validité</b> | <b>Date de fin de validité</b> |
|--------------------|-------------------|---------------------------|----------------------------------|--------------------------------|
| 2200               | Morkhoven         | Herentals                 | 01/01/1900                       | 31/12/9999                     |
| 2200               | Noorderwijk       | Herentals                 | 01/01/1900                       | 31/12/9999                     |
| 2220               | Hallaar           | Heist-op-den-Berg         | 01/01/1900                       | 31/12/9999                     |
| 2220               | Heist-op-den-Berg | Heist-op-den-Berg         | 01/01/1900                       | 31/12/9999                     |
| 2221               | Booischoot        | Heist-op-den-Berg         | 01/01/1900                       | 31/12/9999                     |
| 2222               | Itegem            | Heist-op-den-Berg         | 01/01/1900                       | 31/12/9999                     |
| 2222               | Wiekevorst        | Heist-op-den-Berg         | 01/01/1900                       | 31/12/9999                     |
| 2223               | Schriek           | Heist-op-den-Berg         | 01/01/1900                       | 31/12/9999                     |
| 2230               | Herselt           | Herselt                   | 01/01/1900                       | 31/12/9999                     |
| 2230               | Ramsel            | Herselt                   | 01/01/1900                       | 31/12/9999                     |
| 2235               | Houtvenne         | Hulshout                  | 01/01/1900                       | 31/12/9999                     |
| 2235               | Hulshout          | Hulshout                  | 01/01/1900                       | 31/12/9999                     |
| 2235               | Westmeerbeek      | Hulshout                  | 01/01/1900                       | 31/12/9999                     |
| 2240               | Massenhoven       | Zandhoven                 | 01/01/1900                       | 31/12/9999                     |
| 2240               | Viersel           | Zandhoven                 | 01/01/1900                       | 31/12/9999                     |
| 2240               | Zandhoven         | Zandhoven                 | 01/01/1900                       | 31/12/9999                     |
| 2242               | Pulderbos         | Zandhoven                 | 01/01/1900                       | 31/12/9999                     |
| 2243               | Pulle             | Zandhoven                 | 01/01/1900                       | 31/12/9999                     |
| 2250               | Olen              | Olen                      | 01/01/1900                       | 31/12/9999                     |
| 2260               | Oevel             | Westerlo                  | 01/01/1900                       | 31/12/9999                     |
| 2260               | Tongerlo (Antw.)  | Westerlo                  | 01/01/1900                       | 31/12/9999                     |
| 2260               | Westerlo          | Westerlo                  | 01/01/1900                       | 31/12/9999                     |
| 2260               | Zoerle-Parwijs    | Westerlo                  | 01/01/1900                       | 31/12/9999                     |
| 2270               | Herenthout        | Herenthout                | 01/01/1900                       | 31/12/9999                     |
| 2275               | Gierle            | Lille                     | 01/01/1900                       | 31/12/9999                     |
| 2275               | Lille             | Lille                     | 01/01/1900                       | 31/12/9999                     |
| 2275               | Poederlee         | Lille                     | 01/01/1900                       | 31/12/9999                     |
| 2275               | Wechelderzande    | Lille                     | 01/01/1900                       | 31/12/9999                     |
| 2280               | Grobbendonk       | Grobbendonk               | 01/01/1900                       | 31/12/9999                     |
| 2288               | Bouwel            | Grobbendonk               | 01/01/1900                       | 31/12/9999                     |
| 2290               | Vorselaar         | Vorselaar                 | 01/01/1900                       | 31/12/9999                     |
| 2300               | Turnhout          | Turnhout                  | 01/01/1900                       | 31/12/9999                     |
| 2310               | Rijkevorsel       | Rijkevorsel               | 01/01/1900                       | 31/12/9999                     |
| 2320               | Hoogstraten       | Hoogstraten               | 01/01/1900                       | 31/12/9999                     |
| 2321               | Meer              | Hoogstraten               | 01/01/1900                       | 31/12/9999                     |
| 2322               | Minderhout        | Hoogstraten               | 01/01/1900                       | 31/12/9999                     |
| 2323               | Wortel            | Hoogstraten               | 01/01/1900                       | 31/12/9999                     |
| 2328               | Meerle            | Hoogstraten               | 01/01/1900                       | 31/12/9999                     |
| 2330               | Merksplas         | Merksplas                 | 01/01/1900                       | 31/12/9999                     |
| 2340               | Beerse            | Beerse                    | 01/01/1900                       | 31/12/9999                     |
| 2340               | Vlimmeren         | Beerse                    | 01/01/1900                       | 31/12/9999                     |
| 2350               | Vosselaar         | Vosselaar                 | 01/01/1900                       | 31/12/9999                     |
| 2360               | Oud-Turnhout      | Oud-Turnhout              | 01/01/1900                       | 31/12/9999                     |
| 2370               | Arendonk          | Arendonk                  | 01/01/1900                       | 31/12/9999                     |
| 2380               | Ravels            | Ravels                    | 01/01/1900                       | 31/12/9999                     |
| 2381               | Weelde            | Ravels                    | 01/01/1900                       | 31/12/9999                     |
| 2382               | Poppel            | Ravels                    | 01/01/1900                       | 31/12/9999                     |
| 2387               | Baerle-Duc        | Baerle-Duc                | 01/01/1900                       | 31/12/9999                     |
| 2390               | Malle             | Malle                     | 01/01/1900                       | 31/12/9999                     |
| 2390               | Oostmalle         | Malle                     | 01/01/1900                       | 31/12/9999                     |
| 2390               | Westmalle         | Malle                     | 01/01/1900                       | 31/12/9999                     |
| 2400               | Mol               | Mol                       | 01/01/1900                       | 31/12/9999                     |
| 2430               | Eindhout          | Laakdal                   | 01/01/1900                       | 31/12/9999                     |
| 2430               | Laakdal           | Laakdal                   | 01/01/1900                       | 31/12/9999                     |

| <b>Code Postal</b> | <b>Commune</b>      | <b>Commune principale</b> | <b>Date de début de validité</b> | <b>Date de fin de validité</b> |
|--------------------|---------------------|---------------------------|----------------------------------|--------------------------------|
| 2430               | Vorst (Kempen)      | Laakdal                   | 01/01/1900                       | 31/12/9999                     |
| 2431               | Varendonk           | Laakdal                   | 01/01/1900                       | 31/12/9999                     |
| 2431               | Veerle              | Laakdal                   | 01/01/1900                       | 31/12/9999                     |
| 2440               | Geel                | Geel                      | 01/01/1900                       | 31/12/9999                     |
| 2450               | Meerhout            | Meerhout                  | 01/01/1900                       | 31/12/9999                     |
| 2460               | Kasterlee           | Kasterlee                 | 01/01/1900                       | 31/12/9999                     |
| 2460               | Lichtaart           | Kasterlee                 | 01/01/1900                       | 31/12/9999                     |
| 2460               | Tielen              | Kasterlee                 | 01/01/1900                       | 31/12/9999                     |
| 2470               | Retie               | Retie                     | 01/01/1900                       | 31/12/9999                     |
| 2480               | Dessel              | Dessel                    | 01/01/1900                       | 31/12/9999                     |
| 2490               | Balen               | Balen                     | 01/01/1900                       | 31/12/9999                     |
| 2491               | Olmen               | Balen                     | 01/01/1900                       | 31/12/9999                     |
| 2500               | Koningshooikt       | Lierre                    | 01/01/1900                       | 31/12/9999                     |
| 2500               | Lierre              | Lierre                    | 01/01/1900                       | 31/12/9999                     |
| 2520               | Broechem            | Ranst                     | 01/01/1900                       | 31/12/9999                     |
| 2520               | Emblem              | Ranst                     | 01/01/1900                       | 31/12/9999                     |
| 2520               | Oelegem             | Ranst                     | 01/01/1900                       | 31/12/9999                     |
| 2520               | Ranst               | Ranst                     | 01/01/1900                       | 31/12/9999                     |
| 2530               | Boechout            | Boechout                  | 01/01/1900                       | 31/12/9999                     |
| 2531               | Vremde              | Boechout                  | 01/01/1900                       | 31/12/9999                     |
| 2540               | Hove                | Hove                      | 01/01/1900                       | 31/12/9999                     |
| 2547               | Lint                | Lint                      | 01/01/1900                       | 31/12/9999                     |
| 2550               | Kontich             | Kontich                   | 01/01/1900                       | 31/12/9999                     |
| 2550               | Waarloos            | Kontich                   | 01/01/1900                       | 31/12/9999                     |
| 2560               | Bevel               | Nijlen                    | 01/01/1900                       | 31/12/9999                     |
| 2560               | Kessel              | Nijlen                    | 01/01/1900                       | 31/12/9999                     |
| 2560               | Nijlen              | Nijlen                    | 01/01/1900                       | 31/12/9999                     |
| 2570               | Duffel              | Duffel                    | 01/01/1900                       | 31/12/9999                     |
| 2580               | Beerzel             | Putte                     | 01/01/1900                       | 31/12/9999                     |
| 2580               | Putte               | Putte                     | 01/01/1900                       | 31/12/9999                     |
| 2590               | Berlaar             | Berlaar                   | 01/01/1900                       | 31/12/9999                     |
| 2590               | Gestel              | Berlaar                   | 01/01/1900                       | 31/12/9999                     |
| 2600               | Berchem (Antwerpen) | Anvers                    | 01/01/1900                       | 31/12/9999                     |
| 2610               | Wilrijk (Antwerpen) | Anvers                    | 01/01/1900                       | 31/12/9999                     |
| 2620               | Hemiksem            | Hemiksem                  | 01/01/1900                       | 31/12/9999                     |
| 2627               | Schelle             | Schelle                   | 01/01/1900                       | 31/12/9999                     |
| 2630               | Aartselaar          | Aartselaar                | 01/01/1900                       | 31/12/9999                     |
| 2640               | Mortsel             | Mortsel                   | 01/01/1900                       | 31/12/9999                     |
| 2650               | Edegem              | Edegem                    | 01/01/1900                       | 31/12/9999                     |
| 2660               | Hoboken (Antwerpen) | Anvers                    | 01/01/1900                       | 31/12/9999                     |
| 2800               | Malines             | Malines                   | 01/01/1900                       | 31/12/9999                     |
| 2800               | Walem               | Malines                   | 01/01/1900                       | 31/12/9999                     |
| 2801               | Heffen              | Malines                   | 01/01/1900                       | 31/12/9999                     |
| 2811               | Hombeek             | Malines                   | 01/01/1900                       | 31/12/9999                     |
| 2811               | Leest               | Malines                   | 01/01/1900                       | 31/12/9999                     |
| 2812               | Muizen (Mechelen)   | Malines                   | 01/01/1900                       | 31/12/9999                     |
| 2820               | Bonheiden           | Bonheiden                 | 01/01/1900                       | 31/12/9999                     |
| 2820               | Rijmenam            | Bonheiden                 | 01/01/1900                       | 31/12/9999                     |
| 2830               | Blaasveld           | Willebroek                | 01/01/1900                       | 31/12/9999                     |
| 2830               | Heindonk            | Willebroek                | 01/01/1900                       | 31/12/9999                     |
| 2830               | Tisselt             | Willebroek                | 01/01/1900                       | 31/12/9999                     |
| 2830               | Willebroek          | Willebroek                | 01/01/1900                       | 31/12/9999                     |
| 2840               | Reet                | Rumst                     | 01/01/1900                       | 31/12/9999                     |
| 2840               | Rumst               | Rumst                     | 01/01/1900                       | 31/12/9999                     |

| <b>Code Postal</b> | <b>Commune</b>         | <b>Commune principale</b> | <b>Date de début de validité</b> | <b>Date de fin de validité</b> |
|--------------------|------------------------|---------------------------|----------------------------------|--------------------------------|
| 2840               | Terhagen               | Rumst                     | 01/01/1900                       | 31/12/9999                     |
| 2845               | Niel                   | Niel                      | 01/01/1900                       | 31/12/9999                     |
| 2850               | Boom                   | Boom                      | 01/01/1900                       | 31/12/9999                     |
| 2860               | Sint-Katelijne-Waver   | Sint-Katelijne-Waver      | 01/01/1900                       | 31/12/9999                     |
| 2861               | Onze-Lieve-Vrouw-Waver | Sint-Katelijne-Waver      | 01/01/1900                       | 31/12/9999                     |
| 2870               | Breendonk              | Puurs                     | 01/01/1900                       | 31/12/9999                     |
| 2870               | Liezele                | Puurs                     | 01/01/1900                       | 31/12/9999                     |
| 2870               | Puurs                  | Puurs                     | 01/01/1900                       | 31/12/9999                     |
| 2870               | Ruisbroek (Antw.)      | Puurs                     | 01/01/1900                       | 31/12/9999                     |
| 2880               | Bornem                 | Bornem                    | 01/01/1900                       | 31/12/9999                     |
| 2880               | Hingene                | Bornem                    | 01/01/1900                       | 31/12/9999                     |
| 2880               | Mariekerke (Bornem)    | Bornem                    | 01/01/1900                       | 31/12/9999                     |
| 2880               | Weert                  | Bornem                    | 01/01/1900                       | 31/12/9999                     |
| 2890               | Lippelo                | Sint-Amands               | 01/01/1900                       | 31/12/9999                     |
| 2890               | Oppuurs                | Sint-Amands               | 01/01/1900                       | 31/12/9999                     |
| 2890               | Sint-Amands            | Sint-Amands               | 01/01/1900                       | 31/12/9999                     |
| 2900               | Schoten                | Schoten                   | 01/01/1900                       | 31/12/9999                     |
| 2910               | Essen                  | Essen                     | 01/01/1900                       | 31/12/9999                     |
| 2920               | Kalmthout              | Kalmthout                 | 01/01/1900                       | 31/12/9999                     |
| 2930               | Brasschaat             | Brasschaat                | 01/01/1900                       | 31/12/9999                     |
| 2940               | Hoevenen               | Stabroek                  | 01/01/1900                       | 31/12/9999                     |
| 2940               | Stabroek               | Stabroek                  | 01/01/1900                       | 31/12/9999                     |
| 2950               | Kapellen (Antw.)       | Kapellen (Antw.)          | 01/01/1900                       | 31/12/9999                     |
| 2960               | Brecht                 | Brecht                    | 01/01/1900                       | 31/12/9999                     |
| 2960               | Sint-Job-in-'t-Goor    | Brecht                    | 01/01/1900                       | 31/12/9999                     |
| 2960               | Sint-Lenaarts          | Brecht                    | 01/01/1900                       | 31/12/9999                     |
| 2970               | 's Gravenwezel         | Schilde                   | 01/01/1900                       | 31/12/9999                     |
| 2970               | Schilde                | Schilde                   | 01/01/1900                       | 31/12/9999                     |
| 2980               | Halle (Kempen)         | Zoersel                   | 01/01/1900                       | 31/12/9999                     |
| 2980               | Zoersel                | Zoersel                   | 01/01/1900                       | 31/12/9999                     |
| 2990               | Loenhout               | Wuustwezel                | 01/01/1900                       | 31/12/9999                     |
| 2990               | Wuustwezel             | Wuustwezel                | 01/01/1900                       | 31/12/9999                     |
| 3000               | Louvain                | Louvain                   | 01/01/1900                       | 31/12/9999                     |
| 3001               | Heverlee               | Louvain                   | 01/01/1900                       | 31/12/9999                     |
| 3010               | Kessel-Lo              | Louvain                   | 01/01/1900                       | 31/12/9999                     |
| 3012               | Witsele                | Louvain                   | 01/01/1900                       | 31/12/9999                     |
| 3018               | Wijgmaal (Vl.Br.)      | Louvain                   | 01/01/1900                       | 31/12/9999                     |
| 3020               | Herent                 | Herent                    | 01/01/1900                       | 31/12/9999                     |
| 3020               | Veltem-Beisem          | Herent                    | 01/01/1900                       | 31/12/9999                     |
| 3020               | Winksele               | Herent                    | 01/01/1900                       | 31/12/9999                     |
| 3040               | Huldenberg             | Huldenberg                | 01/01/1900                       | 31/12/9999                     |
| 3040               | Loonbeek               | Huldenberg                | 01/01/1900                       | 31/12/9999                     |
| 3040               | Neerijse               | Huldenberg                | 01/01/1900                       | 31/12/9999                     |
| 3040               | Ottenburg              | Huldenberg                | 01/01/1900                       | 31/12/9999                     |
| 3040               | Sint-Agatha-Rode       | Huldenberg                | 01/01/1900                       | 31/12/9999                     |
| 3050               | Oud-Heverlee           | Oud-Heverlee              | 01/01/1900                       | 31/12/9999                     |
| 3051               | Sint-Joris-Weert       | Oud-Heverlee              | 01/01/1900                       | 31/12/9999                     |
| 3052               | Blanden                | Oud-Heverlee              | 01/01/1900                       | 31/12/9999                     |
| 3053               | Haasrode               | Oud-Heverlee              | 01/01/1900                       | 31/12/9999                     |
| 3054               | Vaalbeek               | Oud-Heverlee              | 01/01/1900                       | 31/12/9999                     |
| 3060               | Bertem                 | Bertem                    | 01/01/1900                       | 31/12/9999                     |
| 3060               | Korbeek-Dijle          | Bertem                    | 01/01/1900                       | 31/12/9999                     |
| 3061               | Leefdaal               | Bertem                    | 01/01/1900                       | 31/12/9999                     |
| 3070               | Kortenberg             | Kortenberg                | 01/01/1900                       | 31/12/9999                     |

| <b>Code Postal</b> | <b>Commune</b>                 | <b>Commune principale</b> | <b>Date de début de validité</b> | <b>Date de fin de validité</b> |
|--------------------|--------------------------------|---------------------------|----------------------------------|--------------------------------|
| 3071               | Erps-Kwerps                    | Kortenberg                | 01/01/1900                       | 31/12/9999                     |
| 3078               | Everberg                       | Kortenberg                | 01/01/1900                       | 31/12/9999                     |
| 3078               | Meerbeek                       | Kortenberg                | 01/01/1900                       | 31/12/9999                     |
| 3080               | Duisburg                       | Tervuren                  | 01/01/1900                       | 31/12/9999                     |
| 3080               | Tervuren                       | Tervuren                  | 01/01/1900                       | 31/12/9999                     |
| 3080               | Vosseme                        | Tervuren                  | 01/01/1900                       | 31/12/9999                     |
| 3090               | Overijse                       | Overijse                  | 01/01/1900                       | 31/12/9999                     |
| 3110               | Rotselaar                      | Rotselaar                 | 01/01/1900                       | 31/12/9999                     |
| 3111               | Wezemaal                       | Rotselaar                 | 01/01/1900                       | 31/12/9999                     |
| 3118               | Werchter                       | Rotselaar                 | 01/01/1900                       | 31/12/9999                     |
| 3120               | Tremelo                        | Tremelo                   | 01/01/1900                       | 31/12/9999                     |
| 3128               | Baal                           | Tremelo                   | 01/01/1900                       | 31/12/9999                     |
| 3130               | Begijnendijk                   | Begijnendijk              | 01/01/1900                       | 31/12/9999                     |
| 3130               | Betekom                        | Begijnendijk              | 01/01/1900                       | 31/12/9999                     |
| 3140               | Keerbergen                     | Keerbergen                | 01/01/1900                       | 31/12/9999                     |
| 3150               | Haacht                         | Haacht                    | 01/01/1900                       | 31/12/9999                     |
| 3150               | Tildonk                        | Haacht                    | 01/01/1900                       | 31/12/9999                     |
| 3150               | Wespelaar                      | Haacht                    | 01/01/1900                       | 31/12/9999                     |
| 3190               | Boortmeerbeek                  | Boortmeerbeek             | 01/01/1900                       | 31/12/9999                     |
| 3191               | Hever                          | Boortmeerbeek             | 01/01/1900                       | 31/12/9999                     |
| 3200               | Aarschot                       | Aarschot                  | 01/01/1900                       | 31/12/9999                     |
| 3200               | Gelrode                        | Aarschot                  | 01/01/1900                       | 31/12/9999                     |
| 3201               | Langdorp                       | Aarschot                  | 01/01/1900                       | 31/12/9999                     |
| 3202               | Rillaar                        | Aarschot                  | 01/01/1900                       | 31/12/9999                     |
| 3210               | Linden                         | Lubbeek                   | 01/01/1900                       | 31/12/9999                     |
| 3210               | Lubbeek                        | Lubbeek                   | 01/01/1900                       | 31/12/9999                     |
| 3211               | Binkom                         | Lubbeek                   | 01/01/1900                       | 31/12/9999                     |
| 3212               | Pellenberg                     | Lubbeek                   | 01/01/1900                       | 31/12/9999                     |
| 3220               | Holsbeek                       | Holsbeek                  | 01/01/1900                       | 31/12/9999                     |
| 3220               | Kortrijk-Dutssel               | Holsbeek                  | 01/01/1900                       | 31/12/9999                     |
| 3220               | Sint-Pieters-Rode              | Holsbeek                  | 01/01/1900                       | 31/12/9999                     |
| 3221               | Nieuwrode                      | Holsbeek                  | 01/01/1900                       | 31/12/9999                     |
| 3270               | Montaigu-Zichem                | Montaigu-Zichem           | 01/01/1900                       | 31/12/9999                     |
| 3270               | Scherpenhevel                  | Montaigu-Zichem           | 01/01/1900                       | 31/12/9999                     |
| 3271               | Averbode                       | Montaigu-Zichem           | 01/01/1900                       | 31/12/9999                     |
| 3271               | Zichem                         | Montaigu-Zichem           | 01/01/1900                       | 31/12/9999                     |
| 3272               | Messelbroek                    | Montaigu-Zichem           | 01/01/1900                       | 31/12/9999                     |
| 3272               | Testelt                        | Montaigu-Zichem           | 01/01/1900                       | 31/12/9999                     |
| 3290               | Deurne (VI.Br.)                | Diest                     | 01/01/1900                       | 31/12/9999                     |
| 3290               | Diest                          | Diest                     | 01/01/1900                       | 31/12/9999                     |
| 3290               | Schaffen                       | Diest                     | 01/01/1900                       | 31/12/9999                     |
| 3290               | Webbekom                       | Diest                     | 01/01/1900                       | 31/12/9999                     |
| 3293               | Kaggevinne                     | Diest                     | 01/01/1900                       | 31/12/9999                     |
| 3294               | Molenstede                     | Diest                     | 01/01/1900                       | 31/12/9999                     |
| 3300               | Bost                           | Tirlemont                 | 01/01/1900                       | 31/12/9999                     |
| 3300               | Goetsenhoven                   | Tirlemont                 | 01/01/1900                       | 31/12/9999                     |
| 3300               | Hakendover                     | Tirlemont                 | 01/01/1900                       | 31/12/9999                     |
| 3300               | Kumtich                        | Tirlemont                 | 01/01/1900                       | 31/12/9999                     |
| 3300               | Oorbeek                        | Tirlemont                 | 01/01/1900                       | 31/12/9999                     |
| 3300               | Oplinter                       | Tirlemont                 | 01/01/1900                       | 31/12/9999                     |
| 3300               | Sint-Margriete-Houtem (Tienen) | Tirlemont                 | 01/01/1900                       | 31/12/9999                     |
| 3300               | Tirlemont                      | Tirlemont                 | 01/01/1900                       | 31/12/9999                     |
| 3300               | Vissenaken                     | Tirlemont                 | 01/01/1900                       | 31/12/9999                     |
| 3320               | Hoegaarden                     | Hoegaarden                | 01/01/1900                       | 31/12/9999                     |



| <b>Code Postal</b> | <b>Commune</b>      | <b>Commune principale</b> | <b>Date de début de validité</b> | <b>Date de fin de validité</b> |
|--------------------|---------------------|---------------------------|----------------------------------|--------------------------------|
| 3320               | Meldert (Vl.Br.)    | Hoegaarden                | 01/01/1900                       | 31/12/9999                     |
| 3321               | Outgaarden          | Hoegaarden                | 01/01/1900                       | 31/12/9999                     |
| 3350               | Drieslinter         | Linter                    | 01/01/1900                       | 31/12/9999                     |
| 3350               | Linter              | Linter                    | 01/01/1900                       | 31/12/9999                     |
| 3350               | Melkwezer           | Linter                    | 01/01/1900                       | 31/12/9999                     |
| 3350               | Neerhespen          | Linter                    | 01/01/1900                       | 31/12/9999                     |
| 3350               | Neerlinter          | Linter                    | 01/01/1900                       | 31/12/9999                     |
| 3350               | Orsmaal-Gussenhoven | Linter                    | 01/01/1900                       | 31/12/9999                     |
| 3350               | Overhespen          | Linter                    | 01/01/1900                       | 31/12/9999                     |
| 3350               | Wommersom           | Linter                    | 01/01/1900                       | 31/12/9999                     |
| 3360               | Bierbeek            | Bierbeek                  | 01/01/1900                       | 31/12/9999                     |
| 3360               | Korbeek-Lo          | Bierbeek                  | 01/01/1900                       | 31/12/9999                     |
| 3360               | Lovenjoel           | Bierbeek                  | 01/01/1900                       | 31/12/9999                     |
| 3360               | Opvelp              | Bierbeek                  | 01/01/1900                       | 31/12/9999                     |
| 3370               | Boutersem           | Boutersem                 | 01/01/1900                       | 31/12/9999                     |
| 3370               | Kerkom              | Boutersem                 | 01/01/1900                       | 31/12/9999                     |
| 3370               | Neervelp            | Boutersem                 | 01/01/1900                       | 31/12/9999                     |
| 3370               | Roosbeek            | Boutersem                 | 01/01/1900                       | 31/12/9999                     |
| 3370               | Vertrijk            | Boutersem                 | 01/01/1900                       | 31/12/9999                     |
| 3370               | Willebringen        | Boutersem                 | 01/01/1900                       | 31/12/9999                     |
| 3380               | Bunsbeek            | Glabbeek-Zuurbemde        | 01/01/1900                       | 31/12/9999                     |
| 3380               | Glabbeek-Zuurbemde  | Glabbeek-Zuurbemde        | 01/01/1900                       | 31/12/9999                     |
| 3381               | Kapellen (Vl.Br.)   | Glabbeek-Zuurbemde        | 01/01/1900                       | 31/12/9999                     |
| 3384               | Attenrode           | Glabbeek-Zuurbemde        | 01/01/1900                       | 31/12/9999                     |
| 3390               | Houwaart            | Tielt-Winge               | 01/01/1900                       | 31/12/9999                     |
| 3390               | Sint-Joris-Winge    | Tielt-Winge               | 01/01/1900                       | 31/12/9999                     |
| 3390               | Tielt-Winge         | Tielt-Winge               | 01/01/1900                       | 31/12/9999                     |
| 3390               | Tielt (Vl.Br.)      | Tielt-Winge               | 01/01/1900                       | 31/12/9999                     |
| 3391               | Meensel-Kiezegem    | Tielt-Winge               | 01/01/1900                       | 31/12/9999                     |
| 3400               | Eliksem             | Landen                    | 01/01/1900                       | 31/12/9999                     |
| 3400               | Ezemaal             | Landen                    | 01/01/1900                       | 31/12/9999                     |
| 3400               | Laar                | Landen                    | 01/01/1900                       | 31/12/9999                     |
| 3400               | Landen              | Landen                    | 01/01/1900                       | 31/12/9999                     |
| 3400               | Neerwinden          | Landen                    | 01/01/1900                       | 31/12/9999                     |
| 3400               | Overwinden          | Landen                    | 01/01/1900                       | 31/12/9999                     |
| 3400               | Rumsdorp            | Landen                    | 01/01/1900                       | 31/12/9999                     |
| 3400               | Wange               | Landen                    | 01/01/1900                       | 31/12/9999                     |
| 3401               | Waasmont            | Landen                    | 01/01/1900                       | 31/12/9999                     |
| 3401               | Walsbets            | Landen                    | 01/01/1900                       | 31/12/9999                     |
| 3401               | Walshoutem          | Landen                    | 01/01/1900                       | 31/12/9999                     |
| 3401               | Wezeren             | Landen                    | 01/01/1900                       | 31/12/9999                     |
| 3404               | Attenhoven          | Landen                    | 01/01/1900                       | 31/12/9999                     |
| 3404               | Neerlanden          | Landen                    | 01/01/1900                       | 31/12/9999                     |
| 3440               | Budingem            | Léau                      | 01/01/1900                       | 31/12/9999                     |
| 3440               | Dormaal             | Léau                      | 01/01/1900                       | 31/12/9999                     |
| 3440               | Halle-Booienhoven   | Léau                      | 01/01/1900                       | 31/12/9999                     |
| 3440               | Helen-Bos           | Léau                      | 01/01/1900                       | 31/12/9999                     |
| 3440               | Léau                | Léau                      | 01/01/1900                       | 31/12/9999                     |
| 3450               | Geetbets            | Geetbets                  | 01/01/1900                       | 31/12/9999                     |
| 3450               | Grazen              | Geetbets                  | 01/01/1900                       | 31/12/9999                     |
| 3454               | Rummen              | Geetbets                  | 01/01/1900                       | 31/12/9999                     |
| 3460               | Assent              | Bekkevoort                | 01/01/1900                       | 31/12/9999                     |
| 3460               | Bekkevoort          | Bekkevoort                | 01/01/1900                       | 31/12/9999                     |
| 3461               | Molenbeek-Wersbeek  | Bekkevoort                | 01/01/1900                       | 31/12/9999                     |

| <b>Code Postal</b> | <b>Commune</b>       | <b>Commune principale</b> | <b>Date de début de validité</b> | <b>Date de fin de validité</b> |
|--------------------|----------------------|---------------------------|----------------------------------|--------------------------------|
| 3470               | Kortenaken           | Kortenaken                | 01/01/1900                       | 31/12/9999                     |
| 3470               | Ransberg             | Kortenaken                | 01/01/1900                       | 31/12/9999                     |
| 3471               | Hoeleden             | Kortenaken                | 01/01/1900                       | 31/12/9999                     |
| 3472               | Kersbeek-Miskom      | Kortenaken                | 01/01/1900                       | 31/12/9999                     |
| 3473               | Waanrode             | Kortenaken                | 01/01/1900                       | 31/12/9999                     |
| 3500               | Hasselt              | Hasselt                   | 01/01/1900                       | 31/12/9999                     |
| 3500               | Sint-Lambrechts-Herk | Hasselt                   | 01/01/1900                       | 31/12/9999                     |
| 3501               | Wimmertingen         | Hasselt                   | 01/01/1900                       | 31/12/9999                     |
| 3510               | Kermt (Hasselt)      | Hasselt                   | 01/01/1900                       | 31/12/9999                     |
| 3510               | Spalbeek             | Hasselt                   | 01/01/1900                       | 31/12/9999                     |
| 3511               | Kuringen             | Hasselt                   | 01/01/1900                       | 31/12/9999                     |
| 3511               | Stokrooie            | Hasselt                   | 01/01/1900                       | 31/12/9999                     |
| 3512               | Stevoort             | Hasselt                   | 01/01/1900                       | 31/12/9999                     |
| 3520               | Zonhoven             | Zonhoven                  | 01/01/1900                       | 31/12/9999                     |
| 3530               | Helchteren           | Houthalen-Helchteren      | 01/01/1900                       | 31/12/9999                     |
| 3530               | Houthalen            | Houthalen-Helchteren      | 01/01/1900                       | 31/12/9999                     |
| 3530               | Houthalen-Helchteren | Houthalen-Helchteren      | 01/01/1900                       | 31/12/9999                     |
| 3540               | Berbroek             | Herk-de-Stad              | 01/01/1900                       | 31/12/9999                     |
| 3540               | Donk                 | Herk-de-Stad              | 01/01/1900                       | 31/12/9999                     |
| 3540               | Herk-de-Stad         | Herk-de-Stad              | 01/01/1900                       | 31/12/9999                     |
| 3540               | Schulen              | Herk-de-Stad              | 01/01/1900                       | 31/12/9999                     |
| 3545               | Halen                | Halen                     | 01/01/1900                       | 31/12/9999                     |
| 3545               | Loksbergen           | Halen                     | 01/01/1900                       | 31/12/9999                     |
| 3545               | Zelem                | Halen                     | 01/01/1900                       | 31/12/9999                     |
| 3550               | Heusden-Zolder       | Heusden-Zolder            | 01/01/1900                       | 31/12/9999                     |
| 3550               | Heusden (Limb.)      | Heusden-Zolder            | 01/01/1900                       | 31/12/9999                     |
| 3550               | Zolder               | Heusden-Zolder            | 01/01/1900                       | 31/12/9999                     |
| 3560               | Linkhout             | Lummen                    | 01/01/1900                       | 31/12/9999                     |
| 3560               | Lummen               | Lummen                    | 01/01/1900                       | 31/12/9999                     |
| 3560               | Meldert (Limb.)      | Lummen                    | 01/01/1900                       | 31/12/9999                     |
| 3570               | Alken                | Alken                     | 01/01/1900                       | 31/12/9999                     |
| 3580               | Beringen             | Beringen                  | 01/01/1900                       | 31/12/9999                     |
| 3581               | Beverlo              | Beringen                  | 01/01/1900                       | 31/12/9999                     |
| 3582               | Koersel              | Beringen                  | 01/01/1900                       | 31/12/9999                     |
| 3583               | Paal                 | Beringen                  | 01/01/1900                       | 31/12/9999                     |
| 3590               | Diepenbeek           | Diepenbeek                | 01/01/1900                       | 31/12/9999                     |
| 3600               | Genk                 | Genk                      | 01/01/1900                       | 31/12/9999                     |
| 3620               | Gellik               | Lanaken                   | 01/01/1900                       | 31/12/9999                     |
| 3620               | Lanaken              | Lanaken                   | 01/01/1900                       | 31/12/9999                     |
| 3620               | Neerharen            | Lanaken                   | 01/01/1900                       | 31/12/9999                     |
| 3620               | Veldwezelt           | Lanaken                   | 01/01/1900                       | 31/12/9999                     |
| 3621               | Rekem                | Lanaken                   | 01/01/1900                       | 31/12/9999                     |
| 3630               | Eisden               | Maasmechelen              | 01/01/1900                       | 31/12/9999                     |
| 3630               | Leut                 | Maasmechelen              | 01/01/1900                       | 31/12/9999                     |
| 3630               | Maasmechelen         | Maasmechelen              | 01/01/1900                       | 31/12/9999                     |
| 3630               | Mechelen-aan-de-Maas | Maasmechelen              | 01/01/1900                       | 31/12/9999                     |
| 3630               | Meeswijk             | Maasmechelen              | 01/01/1900                       | 31/12/9999                     |
| 3630               | Opgrimbie            | Maasmechelen              | 01/01/1900                       | 31/12/9999                     |
| 3630               | Vucht                | Maasmechelen              | 01/01/1900                       | 31/12/9999                     |
| 3631               | Boorseme             | Maasmechelen              | 01/01/1900                       | 31/12/9999                     |
| 3631               | Uikhoven             | Maasmechelen              | 01/01/1900                       | 31/12/9999                     |
| 3640               | Kessenich            | Kinrooi                   | 01/01/1900                       | 31/12/9999                     |
| 3640               | Kinrooi              | Kinrooi                   | 01/01/1900                       | 31/12/9999                     |
| 3640               | Molenbeersel         | Kinrooi                   | 01/01/1900                       | 31/12/9999                     |

| <b>Code Postal</b> | <b>Commune</b>       | <b>Commune principale</b> | <b>Date de début de validité</b> | <b>Date de fin de validité</b> |
|--------------------|----------------------|---------------------------|----------------------------------|--------------------------------|
| 3640               | Ophoven              | Kinrooi                   | 01/01/1900                       | 31/12/9999                     |
| 3650               | Dilsen-Stokkem       | Dilsen-Stokkem            | 01/01/1900                       | 31/12/9999                     |
| 3650               | Elen                 | Dilsen-Stokkem            | 01/01/1900                       | 31/12/9999                     |
| 3650               | Lanklaar             | Dilsen-Stokkem            | 01/01/1900                       | 31/12/9999                     |
| 3650               | Rotem                | Dilsen-Stokkem            | 01/01/1900                       | 31/12/9999                     |
| 3650               | Stokkem              | Dilsen-Stokkem            | 01/01/1900                       | 31/12/9999                     |
| 3660               | Opglabbeek           | Opglabbeek                | 01/01/1900                       | 31/12/9999                     |
| 3665               | As                   | As                        | 01/01/1900                       | 31/12/9999                     |
| 3668               | Niel-bij-As          | As                        | 01/01/1900                       | 31/12/9999                     |
| 3670               | Ellikom              | Meeuwen-Gruitrode         | 01/01/1900                       | 31/12/9999                     |
| 3670               | Gruitrode            | Meeuwen-Gruitrode         | 01/01/1900                       | 31/12/9999                     |
| 3670               | Meeuwen              | Meeuwen-Gruitrode         | 01/01/1900                       | 31/12/9999                     |
| 3670               | Meeuwen-Gruitrode    | Meeuwen-Gruitrode         | 01/01/1900                       | 31/12/9999                     |
| 3670               | Neerglabbeek         | Meeuwen-Gruitrode         | 01/01/1900                       | 31/12/9999                     |
| 3670               | Wijshagen            | Meeuwen-Gruitrode         | 01/01/1900                       | 31/12/9999                     |
| 3680               | Maaseik              | Maaseik                   | 01/01/1900                       | 31/12/9999                     |
| 3680               | Neeroeteren          | Maaseik                   | 01/01/1900                       | 31/12/9999                     |
| 3680               | Opoeteren            | Maaseik                   | 01/01/1900                       | 31/12/9999                     |
| 3690               | Zutendaal            | Zutendaal                 | 01/01/1900                       | 31/12/9999                     |
| 3700               | 's Herenelderen      | Tongres                   | 01/01/1900                       | 31/12/9999                     |
| 3700               | Berg (Limb.)         | Tongres                   | 01/01/1900                       | 31/12/9999                     |
| 3700               | Diets-Heur           | Tongres                   | 01/01/1900                       | 31/12/9999                     |
| 3700               | Haren (Tongeren)     | Tongres                   | 01/01/1900                       | 31/12/9999                     |
| 3700               | Henis                | Tongres                   | 01/01/1900                       | 31/12/9999                     |
| 3700               | Kolmont (Tongeren)   | Tongres                   | 01/01/1900                       | 31/12/9999                     |
| 3700               | Koninksem            | Tongres                   | 01/01/1900                       | 31/12/9999                     |
| 3700               | Lauw                 | Tongres                   | 01/01/1900                       | 31/12/9999                     |
| 3700               | Mal                  | Tongres                   | 01/01/1900                       | 31/12/9999                     |
| 3700               | Neerrepen            | Tongres                   | 01/01/1900                       | 31/12/9999                     |
| 3700               | Nerem                | Tongres                   | 01/01/1900                       | 31/12/9999                     |
| 3700               | Overrepen (Kolmont)  | Tongres                   | 01/01/1900                       | 31/12/9999                     |
| 3700               | Piringen (Haren)     | Tongres                   | 01/01/1900                       | 31/12/9999                     |
| 3700               | Riksingen            | Tongres                   | 01/01/1900                       | 31/12/9999                     |
| 3700               | Rutten               | Tongres                   | 01/01/1900                       | 31/12/9999                     |
| 3700               | Sluizen              | Tongres                   | 01/01/1900                       | 31/12/9999                     |
| 3700               | Tongres              | Tongres                   | 01/01/1900                       | 31/12/9999                     |
| 3700               | Vreeren              | Tongres                   | 01/01/1900                       | 31/12/9999                     |
| 3700               | Widooie (Haren)      | Tongres                   | 01/01/1900                       | 31/12/9999                     |
| 3717               | Herstappe            | Herstappe                 | 01/01/1900                       | 31/12/9999                     |
| 3720               | Kortesseem           | Kortesseem                | 01/01/1900                       | 31/12/9999                     |
| 3721               | Vliermaalroot        | Kortesseem                | 01/01/1900                       | 31/12/9999                     |
| 3722               | Wintershoven         | Kortesseem                | 01/01/1900                       | 31/12/9999                     |
| 3723               | Guigoven             | Kortesseem                | 01/01/1900                       | 31/12/9999                     |
| 3724               | Vliermaal            | Kortesseem                | 01/01/1900                       | 31/12/9999                     |
| 3730               | Hoeselt              | Hoeselt                   | 01/01/1900                       | 31/12/9999                     |
| 3730               | Romershoven          | Hoeselt                   | 01/01/1900                       | 31/12/9999                     |
| 3730               | Sint-Huibrechts-Hern | Hoeselt                   | 01/01/1900                       | 31/12/9999                     |
| 3730               | Werm                 | Hoeselt                   | 01/01/1900                       | 31/12/9999                     |
| 3732               | Schalkhoven          | Hoeselt                   | 01/01/1900                       | 31/12/9999                     |
| 3740               | Beverst              | Bilzen                    | 01/01/1900                       | 31/12/9999                     |
| 3740               | Bilzen               | Bilzen                    | 01/01/1900                       | 31/12/9999                     |
| 3740               | Eigenbilzen          | Bilzen                    | 01/01/1900                       | 31/12/9999                     |
| 3740               | Grote-Spouwen        | Bilzen                    | 01/01/1900                       | 31/12/9999                     |
| 3740               | Hees                 | Bilzen                    | 01/01/1900                       | 31/12/9999                     |

| <b>Code Postal</b> | <b>Commune</b>          | <b>Commune principale</b> | <b>Date de début de validité</b> | <b>Date de fin de validité</b> |
|--------------------|-------------------------|---------------------------|----------------------------------|--------------------------------|
| 3740               | Kleine-Spouwen          | Bilzen                    | 01/01/1900                       | 31/12/9999                     |
| 3740               | Mopertingen             | Bilzen                    | 01/01/1900                       | 31/12/9999                     |
| 3740               | Munsterbilzen           | Bilzen                    | 01/01/1900                       | 31/12/9999                     |
| 3740               | Rijkhoven               | Bilzen                    | 01/01/1900                       | 31/12/9999                     |
| 3740               | Rosmeer                 | Bilzen                    | 01/01/1900                       | 31/12/9999                     |
| 3740               | Spouwen                 | Bilzen                    | 01/01/1900                       | 31/12/9999                     |
| 3740               | Waltwilder              | Bilzen                    | 01/01/1900                       | 31/12/9999                     |
| 3742               | Martenslinde            | Bilzen                    | 01/01/1900                       | 31/12/9999                     |
| 3746               | Hoelbeek                | Bilzen                    | 01/01/1900                       | 31/12/9999                     |
| 3770               | Genoelselderden         | Riemst                    | 01/01/1900                       | 31/12/9999                     |
| 3770               | Herderen                | Riemst                    | 01/01/1900                       | 31/12/9999                     |
| 3770               | Kanne                   | Riemst                    | 01/01/1900                       | 31/12/9999                     |
| 3770               | Membruggen              | Riemst                    | 01/01/1900                       | 31/12/9999                     |
| 3770               | Millen                  | Riemst                    | 01/01/1900                       | 31/12/9999                     |
| 3770               | Riemst                  | Riemst                    | 01/01/1900                       | 31/12/9999                     |
| 3770               | Val-Meer                | Riemst                    | 01/01/1900                       | 31/12/9999                     |
| 3770               | Vlijtingen              | Riemst                    | 01/01/1900                       | 31/12/9999                     |
| 3770               | Vroenhoven              | Riemst                    | 01/01/1900                       | 31/12/9999                     |
| 3770               | Zichen-Zussen-Bolder    | Riemst                    | 01/01/1900                       | 31/12/9999                     |
| 3790               | Fouron-Saint-Martin     | Fourons                   | 01/01/1900                       | 31/12/9999                     |
| 3790               | Fourons                 | Fourons                   | 01/01/1900                       | 31/12/9999                     |
| 3790               | Mouland                 | Fourons                   | 01/01/1900                       | 31/12/9999                     |
| 3791               | Remersdaal              | Fourons                   | 01/01/1900                       | 31/12/9999                     |
| 3792               | Fouron-Saint-Pierre     | Fourons                   | 01/01/1900                       | 31/12/9999                     |
| 3793               | Teuven                  | Fourons                   | 01/01/1900                       | 31/12/9999                     |
| 3798               | Fouron-le-Comte         | Fourons                   | 01/01/1900                       | 31/12/9999                     |
| 3800               | Aalst (Limb.)           | Saint-Trond               | 01/01/1900                       | 31/12/9999                     |
| 3800               | Brustem                 | Saint-Trond               | 01/01/1900                       | 31/12/9999                     |
| 3800               | Engelmanshoven          | Saint-Trond               | 01/01/1900                       | 31/12/9999                     |
| 3800               | Gelinden                | Saint-Trond               | 01/01/1900                       | 31/12/9999                     |
| 3800               | Groot-Gelmen            | Saint-Trond               | 01/01/1900                       | 31/12/9999                     |
| 3800               | Halmaal                 | Saint-Trond               | 01/01/1900                       | 31/12/9999                     |
| 3800               | Kerkom-bij-Sint-Truiden | Saint-Trond               | 01/01/1900                       | 31/12/9999                     |
| 3800               | Ordingen                | Saint-Trond               | 01/01/1900                       | 31/12/9999                     |
| 3800               | Saint-Trond             | Saint-Trond               | 01/01/1900                       | 31/12/9999                     |
| 3800               | Zepperen                | Saint-Trond               | 01/01/1900                       | 31/12/9999                     |
| 3803               | Duras                   | Saint-Trond               | 01/01/1900                       | 31/12/9999                     |
| 3803               | Gorseem                 | Saint-Trond               | 01/01/1900                       | 31/12/9999                     |
| 3803               | Runkelen                | Saint-Trond               | 01/01/1900                       | 31/12/9999                     |
| 3803               | Wilderen                | Saint-Trond               | 01/01/1900                       | 31/12/9999                     |
| 3806               | Velm                    | Saint-Trond               | 01/01/1900                       | 31/12/9999                     |
| 3830               | Berlingen               | Wellen                    | 01/01/1900                       | 31/12/9999                     |
| 3830               | Wellen                  | Wellen                    | 01/01/1900                       | 31/12/9999                     |
| 3831               | Herten                  | Wellen                    | 01/01/1900                       | 31/12/9999                     |
| 3832               | Ulbeek                  | Wellen                    | 01/01/1900                       | 31/12/9999                     |
| 3840               | Bommershoven (Haren)    | Looz                      | 01/01/1900                       | 31/12/9999                     |
| 3840               | Broekom                 | Looz                      | 01/01/1900                       | 31/12/9999                     |
| 3840               | Gors-Opleeuw            | Looz                      | 01/01/1900                       | 31/12/9999                     |
| 3840               | Gotem                   | Looz                      | 01/01/1900                       | 31/12/9999                     |
| 3840               | Groot-Loon              | Looz                      | 01/01/1900                       | 31/12/9999                     |
| 3840               | Haren (Borgloon)        | Looz                      | 01/01/1900                       | 31/12/9999                     |
| 3840               | Hendrieken              | Looz                      | 01/01/1900                       | 31/12/9999                     |
| 3840               | Hoepertingen            | Looz                      | 01/01/1900                       | 31/12/9999                     |
| 3840               | Jesseren (Kolmont)      | Looz                      | 01/01/1900                       | 31/12/9999                     |

| <b>Code Postal</b> | <b>Commune</b>        | <b>Commune principale</b> | <b>Date de début de validité</b> | <b>Date de fin de validité</b> |
|--------------------|-----------------------|---------------------------|----------------------------------|--------------------------------|
| 3840               | Kerniel               | Looz                      | 01/01/1900                       | 31/12/9999                     |
| 3840               | Kolmont (Borgloon)    | Looz                      | 01/01/1900                       | 31/12/9999                     |
| 3840               | Kuttekovon            | Looz                      | 01/01/1900                       | 31/12/9999                     |
| 3840               | Looz                  | Looz                      | 01/01/1900                       | 31/12/9999                     |
| 3840               | Rijkel                | Looz                      | 01/01/1900                       | 31/12/9999                     |
| 3840               | Voort                 | Looz                      | 01/01/1900                       | 31/12/9999                     |
| 3850               | Binderveld            | Nieuwerkerken (Limb.)     | 01/01/1900                       | 31/12/9999                     |
| 3850               | Kozen                 | Nieuwerkerken (Limb.)     | 01/01/1900                       | 31/12/9999                     |
| 3850               | Nieuwerkerken (Limb.) | Nieuwerkerken (Limb.)     | 01/01/1900                       | 31/12/9999                     |
| 3850               | Wijer                 | Nieuwerkerken (Limb.)     | 01/01/1900                       | 31/12/9999                     |
| 3870               | Batsheers             | Heers                     | 01/01/1900                       | 31/12/9999                     |
| 3870               | Bovelingen            | Heers                     | 01/01/1900                       | 31/12/9999                     |
| 3870               | Gutschoven            | Heers                     | 01/01/1900                       | 31/12/9999                     |
| 3870               | Heers                 | Heers                     | 01/01/1900                       | 31/12/9999                     |
| 3870               | Heks                  | Heers                     | 01/01/1900                       | 31/12/9999                     |
| 3870               | Horpmaal              | Heers                     | 01/01/1900                       | 31/12/9999                     |
| 3870               | Klein-Gelmen          | Heers                     | 01/01/1900                       | 31/12/9999                     |
| 3870               | Mechelen-Bovelingen   | Heers                     | 01/01/1900                       | 31/12/9999                     |
| 3870               | Mettekoven            | Heers                     | 01/01/1900                       | 31/12/9999                     |
| 3870               | Opheers               | Heers                     | 01/01/1900                       | 31/12/9999                     |
| 3870               | Rukkelingen-Loon      | Heers                     | 01/01/1900                       | 31/12/9999                     |
| 3870               | Vechmaal              | Heers                     | 01/01/1900                       | 31/12/9999                     |
| 3870               | Veulen                | Heers                     | 01/01/1900                       | 31/12/9999                     |
| 3890               | Boekhout              | Gingelom                  | 01/01/1900                       | 31/12/9999                     |
| 3890               | Gingelom              | Gingelom                  | 01/01/1900                       | 31/12/9999                     |
| 3890               | Jeuk                  | Gingelom                  | 01/01/1900                       | 31/12/9999                     |
| 3890               | Kortijs               | Gingelom                  | 01/01/1900                       | 31/12/9999                     |
| 3890               | Montenaken            | Gingelom                  | 01/01/1900                       | 31/12/9999                     |
| 3890               | Niel-bij-Sint-Truiden | Gingelom                  | 01/01/1900                       | 31/12/9999                     |
| 3890               | Vorsen                | Gingelom                  | 01/01/1900                       | 31/12/9999                     |
| 3891               | Borlo                 | Gingelom                  | 01/01/1900                       | 31/12/9999                     |
| 3891               | Buvingen              | Gingelom                  | 01/01/1900                       | 31/12/9999                     |
| 3891               | Mielen-Boven-Aalst    | Gingelom                  | 01/01/1900                       | 31/12/9999                     |
| 3891               | Muizen (Limb.)        | Gingelom                  | 01/01/1900                       | 31/12/9999                     |
| 3900               | Overpelt              | Overpelt                  | 01/01/1900                       | 31/12/9999                     |
| 3910               | Neerpelt              | Neerpelt                  | 01/01/1900                       | 31/12/9999                     |
| 3910               | Sint-Huibrechts-Lille | Neerpelt                  | 01/01/1900                       | 31/12/9999                     |
| 3920               | Lommel                | Lommel                    | 01/01/1900                       | 31/12/9999                     |
| 3930               | Achel                 | Hamont-Achel              | 01/01/1900                       | 31/12/9999                     |
| 3930               | Hamont                | Hamont-Achel              | 01/01/1900                       | 31/12/9999                     |
| 3930               | Hamont-Achel          | Hamont-Achel              | 01/01/1900                       | 31/12/9999                     |
| 3940               | Hechtel               | Hechtel-Eksel             | 01/01/1900                       | 31/12/9999                     |
| 3940               | Hechtel-Eksel         | Hechtel-Eksel             | 01/01/1900                       | 31/12/9999                     |
| 3941               | Eksel                 | Hechtel-Eksel             | 01/01/1900                       | 31/12/9999                     |
| 3945               | Ham                   | Ham                       | 01/01/1900                       | 31/12/9999                     |
| 3945               | Kwaadmechelen         | Ham                       | 01/01/1900                       | 31/12/9999                     |
| 3945               | Oostham               | Ham                       | 01/01/1900                       | 31/12/9999                     |
| 3950               | Bocholt               | Bocholt                   | 01/01/1900                       | 31/12/9999                     |
| 3950               | Kaulille              | Bocholt                   | 01/01/1900                       | 31/12/9999                     |
| 3950               | Reppel                | Bocholt                   | 01/01/1900                       | 31/12/9999                     |
| 3960               | Beek                  | Bree                      | 01/01/1900                       | 31/12/9999                     |
| 3960               | Bree                  | Bree                      | 01/01/1900                       | 31/12/9999                     |
| 3960               | Gerdingen             | Bree                      | 01/01/1900                       | 31/12/9999                     |
| 3960               | Opitter               | Bree                      | 01/01/1900                       | 31/12/9999                     |

| <b>Code Postal</b> | <b>Commune</b>                | <b>Commune principale</b> | <b>Date de début de validité</b> | <b>Date de fin de validité</b> |
|--------------------|-------------------------------|---------------------------|----------------------------------|--------------------------------|
| 3960               | Tongerlo (Limb.)              | Bree                      | 01/01/1900                       | 31/12/9999                     |
| 3970               | Bourg-Léopold                 | Bourg-Léopold             | 01/01/1900                       | 31/12/9999                     |
| 3971               | Heppen                        | Bourg-Léopold             | 01/01/1900                       | 31/12/9999                     |
| 3980               | Tessengerlo                   | Tessengerlo               | 01/01/1900                       | 31/12/9999                     |
| 3990               | Grote-Brogel                  | Peer                      | 01/01/1900                       | 31/12/9999                     |
| 3990               | Kleine-Brogel                 | Peer                      | 01/01/1900                       | 31/12/9999                     |
| 3990               | Peer                          | Peer                      | 01/01/1900                       | 31/12/9999                     |
| 3990               | Wijchmaal                     | Peer                      | 01/01/1900                       | 31/12/9999                     |
| 4000               | Glain                         | Liège                     | 01/01/1900                       | 31/12/9999                     |
| 4000               | Liège                         | Liège                     | 01/01/1900                       | 31/12/9999                     |
| 4000               | Rocourt                       | Liège                     | 01/01/1900                       | 31/12/9999                     |
| 4020               | Bressoux                      | Liège                     | 01/01/1900                       | 31/12/9999                     |
| 4020               | Jupille-sur-Meuse             | Liège                     | 01/01/1900                       | 31/12/9999                     |
| 4020               | Liège                         | Liège                     | 01/01/1900                       | 31/12/9999                     |
| 4020               | Wandre                        | Liège                     | 01/01/1900                       | 31/12/9999                     |
| 4030               | Grivegnée                     | Liège                     | 01/01/1900                       | 31/12/9999                     |
| 4030               | Liège                         | Liège                     | 01/01/1900                       | 31/12/9999                     |
| 4031               | Angleur                       | Liège                     | 01/01/1900                       | 31/12/9999                     |
| 4032               | Chênée                        | Liège                     | 01/01/1900                       | 31/12/9999                     |
| 4040               | Herstal                       | Herstal                   | 01/01/1900                       | 31/12/9999                     |
| 4041               | Milmort                       | Herstal                   | 01/01/1900                       | 31/12/9999                     |
| 4041               | Vottem                        | Herstal                   | 01/01/1900                       | 31/12/9999                     |
| 4042               | Liers                         | Herstal                   | 01/01/1900                       | 31/12/9999                     |
| 4050               | Chaufontaine                  | Chaufontaine              | 01/01/1900                       | 31/12/9999                     |
| 4051               | Vaux-sous-Chèvremont          | Chaufontaine              | 01/01/1900                       | 31/12/9999                     |
| 4052               | Beaufays                      | Chaufontaine              | 01/01/1900                       | 31/12/9999                     |
| 4053               | Embourg                       | Chaufontaine              | 01/01/1900                       | 31/12/9999                     |
| 4090               | FBA (Forces Belges en Allem.) |                           | 01/01/1900                       | 31/12/9999                     |
| 4100               | Bonnelles                     | Seraing                   | 01/01/1900                       | 31/12/9999                     |
| 4100               | Seraing                       | Seraing                   | 01/01/1900                       | 31/12/9999                     |
| 4101               | Jemeppe-sur-Meuse             | Seraing                   | 01/01/1900                       | 31/12/9999                     |
| 4102               | Ougrée                        | Seraing                   | 01/01/1900                       | 31/12/9999                     |
| 4120               | Ehein                         | Neupré                    | 01/01/1900                       | 31/12/9999                     |
| 4120               | Neupré                        | Neupré                    | 01/01/1900                       | 31/12/9999                     |
| 4120               | Rotheux-Rimière               | Neupré                    | 01/01/1900                       | 31/12/9999                     |
| 4121               | Neuville-en-Condroz           | Neupré                    | 01/01/1900                       | 31/12/9999                     |
| 4122               | Plainevaux                    | Neupré                    | 01/01/1900                       | 31/12/9999                     |
| 4130               | Esneux                        | Esneux                    | 01/01/1900                       | 31/12/9999                     |
| 4130               | Tilff                         | Esneux                    | 01/01/1900                       | 31/12/9999                     |
| 4140               | Dolembreux                    | Sprimont                  | 01/01/1900                       | 31/12/9999                     |
| 4140               | Gomzé-Andoumont               | Sprimont                  | 01/01/1900                       | 31/12/9999                     |
| 4140               | Rouvieux                      | Sprimont                  | 01/01/1900                       | 31/12/9999                     |
| 4140               | Sprimont                      | Sprimont                  | 01/01/1900                       | 31/12/9999                     |
| 4141               | Louveigné                     | Sprimont                  | 01/01/1900                       | 31/12/9999                     |
| 4160               | Anthisnes                     | Anthisnes                 | 01/01/1900                       | 31/12/9999                     |
| 4161               | Villers-aux-Tours             | Anthisnes                 | 01/01/1900                       | 31/12/9999                     |
| 4162               | Hody                          | Anthisnes                 | 01/01/1900                       | 31/12/9999                     |
| 4163               | Tavier                        | Anthisnes                 | 01/01/1900                       | 31/12/9999                     |
| 4170               | Comblain-au-Pont              | Comblain-au-Pont          | 01/01/1900                       | 31/12/9999                     |
| 4171               | Poulseur                      | Comblain-au-Pont          | 01/01/1900                       | 31/12/9999                     |
| 4180               | Comblain-Fairon               | Hamoir                    | 01/01/1900                       | 31/12/9999                     |
| 4180               | Comblain-la-Tour              | Hamoir                    | 01/01/1900                       | 31/12/9999                     |
| 4180               | Hamoir                        | Hamoir                    | 01/01/1900                       | 31/12/9999                     |
| 4181               | Filot                         | Hamoir                    | 01/01/1900                       | 31/12/9999                     |

| <b>Code Postal</b> | <b>Commune</b>      | <b>Commune principale</b> | <b>Date de début de validité</b> | <b>Date de fin de validité</b> |
|--------------------|---------------------|---------------------------|----------------------------------|--------------------------------|
| 4190               | Ferrières           | Ferrières                 | 01/01/1900                       | 31/12/9999                     |
| 4190               | My                  | Ferrières                 | 01/01/1900                       | 31/12/9999                     |
| 4190               | Vieuxville          | Ferrières                 | 01/01/1900                       | 31/12/9999                     |
| 4190               | Werbomont           | Ferrières                 | 01/01/1900                       | 31/12/9999                     |
| 4190               | Xhoris              | Ferrières                 | 01/01/1900                       | 31/12/9999                     |
| 4210               | Burdinne            | Burdinne                  | 01/01/1900                       | 31/12/9999                     |
| 4210               | Hannêche            | Burdinne                  | 01/01/1900                       | 31/12/9999                     |
| 4210               | Lamontzée           | Burdinne                  | 01/01/1900                       | 31/12/9999                     |
| 4210               | Marneffe            | Burdinne                  | 01/01/1900                       | 31/12/9999                     |
| 4210               | Oteppe              | Burdinne                  | 01/01/1900                       | 31/12/9999                     |
| 4217               | Héron               | Héron                     | 01/01/1900                       | 31/12/9999                     |
| 4217               | Lavoir              | Héron                     | 01/01/1900                       | 31/12/9999                     |
| 4217               | Waret-l'Evêque      | Héron                     | 01/01/1900                       | 31/12/9999                     |
| 4218               | Couthuin            | Héron                     | 01/01/1900                       | 31/12/9999                     |
| 4219               | Acosse              | Wasseiges                 | 01/01/1900                       | 31/12/9999                     |
| 4219               | Ambresin            | Wasseiges                 | 01/01/1900                       | 31/12/9999                     |
| 4219               | Meeffe              | Wasseiges                 | 01/01/1900                       | 31/12/9999                     |
| 4219               | Wasseiges           | Wasseiges                 | 01/01/1900                       | 31/12/9999                     |
| 4250               | Boëlhe              | Geer                      | 01/01/1900                       | 31/12/9999                     |
| 4250               | Geer                | Geer                      | 01/01/1900                       | 31/12/9999                     |
| 4250               | Hollogne-sur-Geer   | Geer                      | 01/01/1900                       | 31/12/9999                     |
| 4250               | Lens-Saint-Servais  | Geer                      | 01/01/1900                       | 31/12/9999                     |
| 4252               | Omal                | Geer                      | 01/01/1900                       | 31/12/9999                     |
| 4253               | Darion              | Geer                      | 01/01/1900                       | 31/12/9999                     |
| 4254               | Ligny               | Geer                      | 01/01/1900                       | 31/12/9999                     |
| 4257               | Berloz              | Berloz                    | 01/01/1900                       | 31/12/9999                     |
| 4257               | Corswarem           | Berloz                    | 01/01/1900                       | 31/12/9999                     |
| 4257               | Rosoux-Crenwick     | Berloz                    | 01/01/1900                       | 31/12/9999                     |
| 4260               | Avennes             | Braives                   | 01/01/1900                       | 31/12/9999                     |
| 4260               | Braives             | Braives                   | 01/01/1900                       | 31/12/9999                     |
| 4260               | Ciplot              | Braives                   | 01/01/1900                       | 31/12/9999                     |
| 4260               | Fallais             | Braives                   | 01/01/1900                       | 31/12/9999                     |
| 4260               | Fumal               | Braives                   | 01/01/1900                       | 31/12/9999                     |
| 4260               | Ville-en-Hesbaye    | Braives                   | 01/01/1900                       | 31/12/9999                     |
| 4261               | Latinne             | Braives                   | 01/01/1900                       | 31/12/9999                     |
| 4263               | Tourinne (Lg.)      | Braives                   | 01/01/1900                       | 31/12/9999                     |
| 4280               | Abolens             | Hannut                    | 01/01/1900                       | 31/12/9999                     |
| 4280               | Avernas-le-Bauduin  | Hannut                    | 01/01/1900                       | 31/12/9999                     |
| 4280               | Avin                | Hannut                    | 01/01/1900                       | 31/12/9999                     |
| 4280               | Bertrée             | Hannut                    | 01/01/1900                       | 31/12/9999                     |
| 4280               | Blehen              | Hannut                    | 01/01/1900                       | 31/12/9999                     |
| 4280               | Cras-Avernas        | Hannut                    | 01/01/1900                       | 31/12/9999                     |
| 4280               | Crehen              | Hannut                    | 01/01/1900                       | 31/12/9999                     |
| 4280               | Grand-Hallet        | Hannut                    | 01/01/1900                       | 31/12/9999                     |
| 4280               | Hannut              | Hannut                    | 01/01/1900                       | 31/12/9999                     |
| 4280               | Lens-Saint-Remy     | Hannut                    | 01/01/1900                       | 31/12/9999                     |
| 4280               | Merdorp             | Hannut                    | 01/01/1900                       | 31/12/9999                     |
| 4280               | Moxhe               | Hannut                    | 01/01/1900                       | 31/12/9999                     |
| 4280               | Petit-Hallet        | Hannut                    | 01/01/1900                       | 31/12/9999                     |
| 4280               | Poucet              | Hannut                    | 01/01/1900                       | 31/12/9999                     |
| 4280               | Thisnes             | Hannut                    | 01/01/1900                       | 31/12/9999                     |
| 4280               | Trognée             | Hannut                    | 01/01/1900                       | 31/12/9999                     |
| 4280               | Villers-le-Peuplier | Hannut                    | 01/01/1900                       | 31/12/9999                     |
| 4280               | Wansin              | Hannut                    | 01/01/1900                       | 31/12/9999                     |

| <b>Code Postal</b> | <b>Commune</b>        | <b>Commune principale</b> | <b>Date de début de validité</b> | <b>Date de fin de validité</b> |
|--------------------|-----------------------|---------------------------|----------------------------------|--------------------------------|
| 4287               | Lincint               | Lincint                   | 01/01/1900                       | 31/12/9999                     |
| 4287               | Pellaines             | Lincint                   | 01/01/1900                       | 31/12/9999                     |
| 4287               | Racour                | Lincint                   | 01/01/1900                       | 31/12/9999                     |
| 4300               | Bettincourt           | Waremmes                  | 01/01/1900                       | 31/12/9999                     |
| 4300               | Bleret                | Waremmes                  | 01/01/1900                       | 31/12/9999                     |
| 4300               | Bovenistier           | Waremmes                  | 01/01/1900                       | 31/12/9999                     |
| 4300               | Grand-Axhe            | Waremmes                  | 01/01/1900                       | 31/12/9999                     |
| 4300               | Lantremange           | Waremmes                  | 01/01/1900                       | 31/12/9999                     |
| 4300               | Oleye                 | Waremmes                  | 01/01/1900                       | 31/12/9999                     |
| 4300               | Waremmes              | Waremmes                  | 01/01/1900                       | 31/12/9999                     |
| 4317               | Aineffe               | Faimes                    | 01/01/1900                       | 31/12/9999                     |
| 4317               | Borlez                | Faimes                    | 01/01/1900                       | 31/12/9999                     |
| 4317               | Celles (Lg.)          | Faimes                    | 01/01/1900                       | 31/12/9999                     |
| 4317               | Faimes                | Faimes                    | 01/01/1900                       | 31/12/9999                     |
| 4317               | Les Waleffes          | Faimes                    | 01/01/1900                       | 31/12/9999                     |
| 4317               | Viemme                | Faimes                    | 01/01/1900                       | 31/12/9999                     |
| 4340               | Awans                 | Awans                     | 01/01/1900                       | 31/12/9999                     |
| 4340               | Foos                  | Awans                     | 01/01/1900                       | 31/12/9999                     |
| 4340               | Othée                 | Awans                     | 01/01/1900                       | 31/12/9999                     |
| 4340               | Villers-l'Évêque      | Awans                     | 01/01/1900                       | 31/12/9999                     |
| 4342               | Hognoul               | Awans                     | 01/01/1900                       | 31/12/9999                     |
| 4347               | Fexhe-le-Haut-Clocher | Fexhe-le-Haut-Clocher     | 01/01/1900                       | 31/12/9999                     |
| 4347               | Freloux               | Fexhe-le-Haut-Clocher     | 01/01/1900                       | 31/12/9999                     |
| 4347               | Noville (Lg.)         | Fexhe-le-Haut-Clocher     | 01/01/1900                       | 31/12/9999                     |
| 4347               | Roloux                | Fexhe-le-Haut-Clocher     | 01/01/1900                       | 31/12/9999                     |
| 4347               | Voroux-Goreux         | Fexhe-le-Haut-Clocher     | 01/01/1900                       | 31/12/9999                     |
| 4350               | Lamine                | Remicourt                 | 01/01/1900                       | 31/12/9999                     |
| 4350               | Momalle               | Remicourt                 | 01/01/1900                       | 31/12/9999                     |
| 4350               | Pousset               | Remicourt                 | 01/01/1900                       | 31/12/9999                     |
| 4350               | Remicourt             | Remicourt                 | 01/01/1900                       | 31/12/9999                     |
| 4351               | Hodeige               | Remicourt                 | 01/01/1900                       | 31/12/9999                     |
| 4357               | Donceel               | Donceel                   | 01/01/1900                       | 31/12/9999                     |
| 4357               | Haneffe               | Donceel                   | 01/01/1900                       | 31/12/9999                     |
| 4357               | Jeneffe (Lg.)         | Donceel                   | 01/01/1900                       | 31/12/9999                     |
| 4357               | Limont                | Donceel                   | 01/01/1900                       | 31/12/9999                     |
| 4360               | Bergilers             | Oreye                     | 01/01/1900                       | 31/12/9999                     |
| 4360               | Grandville            | Oreye                     | 01/01/1900                       | 31/12/9999                     |
| 4360               | Lens-sur-Geer         | Oreye                     | 01/01/1900                       | 31/12/9999                     |
| 4360               | Oreye                 | Oreye                     | 01/01/1900                       | 31/12/9999                     |
| 4360               | Otrange               | Oreye                     | 01/01/1900                       | 31/12/9999                     |
| 4367               | Crisnée               | Crisnée                   | 01/01/1900                       | 31/12/9999                     |
| 4367               | Fize-le-Marsal        | Crisnée                   | 01/01/1900                       | 31/12/9999                     |
| 4367               | Kemexhe               | Crisnée                   | 01/01/1900                       | 31/12/9999                     |
| 4367               | Odeur                 | Crisnée                   | 01/01/1900                       | 31/12/9999                     |
| 4367               | Thys                  | Crisnée                   | 01/01/1900                       | 31/12/9999                     |
| 4400               | Awirs                 | Flémalle                  | 01/01/1900                       | 31/12/9999                     |
| 4400               | Chokier               | Flémalle                  | 01/01/1900                       | 31/12/9999                     |
| 4400               | Flémalle              | Flémalle                  | 01/01/1900                       | 31/12/9999                     |
| 4400               | Flémalle-Grande       | Flémalle                  | 01/01/1900                       | 31/12/9999                     |
| 4400               | Flémalle-Haute        | Flémalle                  | 01/01/1900                       | 31/12/9999                     |
| 4400               | Gleixhe               | Flémalle                  | 01/01/1900                       | 31/12/9999                     |
| 4400               | Ivoz-Ramet            | Flémalle                  | 01/01/1900                       | 31/12/9999                     |
| 4400               | Mons-lez-Liège        | Flémalle                  | 01/01/1900                       | 31/12/9999                     |
| 4420               | Montegnée             | Saint-Nicolas (Lg.)       | 01/01/1900                       | 31/12/9999                     |



| <b>Code Postal</b> | <b>Commune</b>          | <b>Commune principale</b> | <b>Date de début de validité</b> | <b>Date de fin de validité</b> |
|--------------------|-------------------------|---------------------------|----------------------------------|--------------------------------|
| 4420               | Saint-Nicolas (Lg.)     | Saint-Nicolas (Lg.)       | 01/01/1900                       | 31/12/9999                     |
| 4420               | Tilleur                 | Saint-Nicolas (Lg.)       | 01/01/1900                       | 31/12/9999                     |
| 4430               | Ans                     | Ans                       | 01/01/1900                       | 31/12/9999                     |
| 4431               | Loncin                  | Ans                       | 01/01/1900                       | 31/12/9999                     |
| 4432               | Alleur                  | Ans                       | 01/01/1900                       | 31/12/9999                     |
| 4432               | Xhendremael             | Ans                       | 01/01/1900                       | 31/12/9999                     |
| 4450               | Juprelle                | Juprelle                  | 01/01/1900                       | 31/12/9999                     |
| 4450               | Lantin                  | Juprelle                  | 01/01/1900                       | 31/12/9999                     |
| 4450               | Slins                   | Juprelle                  | 01/01/1900                       | 31/12/9999                     |
| 4451               | Voroux-lez-Liers        | Juprelle                  | 01/01/1900                       | 31/12/9999                     |
| 4452               | Paifve                  | Juprelle                  | 01/01/1900                       | 31/12/9999                     |
| 4452               | Wihogne                 | Juprelle                  | 01/01/1900                       | 31/12/9999                     |
| 4453               | Villers-Saint-Siméon    | Juprelle                  | 01/01/1900                       | 31/12/9999                     |
| 4458               | Fexhe-Slins             | Juprelle                  | 01/01/1900                       | 31/12/9999                     |
| 4460               | Bierset                 | Grâce-Hollogne            | 01/01/1900                       | 31/12/9999                     |
| 4460               | Grâce-Berleur           | Grâce-Hollogne            | 01/01/1900                       | 31/12/9999                     |
| 4460               | Grâce-Hollogne          | Grâce-Hollogne            | 01/01/1900                       | 31/12/9999                     |
| 4460               | Hollogne-aux-Pierres    | Grâce-Hollogne            | 01/01/1900                       | 31/12/9999                     |
| 4460               | Horion-Hozémont         | Grâce-Hollogne            | 01/01/1900                       | 31/12/9999                     |
| 4460               | Velroux                 | Grâce-Hollogne            | 01/01/1900                       | 31/12/9999                     |
| 4470               | Saint-Georges-sur-Meuse | Saint-Georges-sur-Meuse   | 01/01/1900                       | 31/12/9999                     |
| 4480               | Clermont-sous-Huy       | Engis                     | 01/01/1900                       | 31/12/9999                     |
| 4480               | Engis                   | Engis                     | 01/01/1900                       | 31/12/9999                     |
| 4480               | Hermalle-sous-Huy       | Engis                     | 01/01/1900                       | 31/12/9999                     |
| 4500               | Ben-Ahin                | Huy                       | 01/01/1900                       | 31/12/9999                     |
| 4500               | Huy                     | Huy                       | 01/01/1900                       | 31/12/9999                     |
| 4500               | Tihange                 | Huy                       | 01/01/1900                       | 31/12/9999                     |
| 4520               | Antheit                 | Wanze                     | 01/01/1900                       | 31/12/9999                     |
| 4520               | Bas-Oha                 | Wanze                     | 01/01/1900                       | 31/12/9999                     |
| 4520               | Huccorgne               | Wanze                     | 01/01/1900                       | 31/12/9999                     |
| 4520               | Moha                    | Wanze                     | 01/01/1900                       | 31/12/9999                     |
| 4520               | Vinalmont               | Wanze                     | 01/01/1900                       | 31/12/9999                     |
| 4520               | Wanze                   | Wanze                     | 01/01/1900                       | 31/12/9999                     |
| 4530               | Fize-Fontaine           | Villers-le-Bouillet       | 01/01/1900                       | 31/12/9999                     |
| 4530               | Vaux-et-Borset          | Villers-le-Bouillet       | 01/01/1900                       | 31/12/9999                     |
| 4530               | Vieux-Waleffe           | Villers-le-Bouillet       | 01/01/1900                       | 31/12/9999                     |
| 4530               | Villers-le-Bouillet     | Villers-le-Bouillet       | 01/01/1900                       | 31/12/9999                     |
| 4530               | Warnant-Dreye           | Villers-le-Bouillet       | 01/01/1900                       | 31/12/9999                     |
| 4537               | Chapon-Seraing          | Verlaine                  | 01/01/1900                       | 31/12/9999                     |
| 4537               | Seraing-le-Château      | Verlaine                  | 01/01/1900                       | 31/12/9999                     |
| 4537               | Verlaine                | Verlaine                  | 01/01/1900                       | 31/12/9999                     |
| 4540               | Amay                    | Amay                      | 01/01/1900                       | 31/12/9999                     |
| 4540               | Ampsin                  | Amay                      | 01/01/1900                       | 31/12/9999                     |
| 4540               | Flône                   | Amay                      | 01/01/1900                       | 31/12/9999                     |
| 4540               | Jehay                   | Amay                      | 01/01/1900                       | 31/12/9999                     |
| 4540               | Ombret                  | Amay                      | 01/01/1900                       | 31/12/9999                     |
| 4550               | Nandrin                 | Nandrin                   | 01/01/1900                       | 31/12/9999                     |
| 4550               | Saint-Séverin           | Nandrin                   | 01/01/1900                       | 31/12/9999                     |
| 4550               | Villers-le-Temple       | Nandrin                   | 01/01/1900                       | 31/12/9999                     |
| 4550               | Yernée-Fraineux         | Nandrin                   | 01/01/1900                       | 31/12/9999                     |
| 4557               | Abée                    | Tinlot                    | 01/01/1900                       | 31/12/9999                     |
| 4557               | Fraiture                | Tinlot                    | 01/01/1900                       | 31/12/9999                     |
| 4557               | Ramelot                 | Tinlot                    | 01/01/1900                       | 31/12/9999                     |
| 4557               | Seny                    | Tinlot                    | 01/01/1900                       | 31/12/9999                     |

| <b>Code Postal</b> | <b>Commune</b>    | <b>Commune principale</b> | <b>Date de début de validité</b> | <b>Date de fin de validité</b> |
|--------------------|-------------------|---------------------------|----------------------------------|--------------------------------|
| 4557               | Soheit-Tinlot     | Tinlot                    | 01/01/1900                       | 31/12/9999                     |
| 4557               | Tinlot            | Tinlot                    | 01/01/1900                       | 31/12/9999                     |
| 4560               | Bois-et-Borsu     | Clavier                   | 01/01/1900                       | 31/12/9999                     |
| 4560               | Clavier           | Clavier                   | 01/01/1900                       | 31/12/9999                     |
| 4560               | Les Avins         | Clavier                   | 01/01/1900                       | 31/12/9999                     |
| 4560               | Ocquier           | Clavier                   | 01/01/1900                       | 31/12/9999                     |
| 4560               | Pailhe            | Clavier                   | 01/01/1900                       | 31/12/9999                     |
| 4560               | Terwagne          | Clavier                   | 01/01/1900                       | 31/12/9999                     |
| 4570               | Marchin           | Marchin                   | 01/01/1900                       | 31/12/9999                     |
| 4570               | Vyle-et-Tharoul   | Marchin                   | 01/01/1900                       | 31/12/9999                     |
| 4577               | Modave            | Modave                    | 01/01/1900                       | 31/12/9999                     |
| 4577               | Outrelouxhe       | Modave                    | 01/01/1900                       | 31/12/9999                     |
| 4577               | Strée-lez-Huy     | Modave                    | 01/01/1900                       | 31/12/9999                     |
| 4577               | Vierset-Barse     | Modave                    | 01/01/1900                       | 31/12/9999                     |
| 4590               | Ellemelle         | Ouffet                    | 01/01/1900                       | 31/12/9999                     |
| 4590               | Ouffet            | Ouffet                    | 01/01/1900                       | 31/12/9999                     |
| 4590               | Warzée            | Ouffet                    | 01/01/1900                       | 31/12/9999                     |
| 4600               | Lanaye            | Visé                      | 01/01/1900                       | 31/12/9999                     |
| 4600               | Lixhe             | Visé                      | 01/01/1900                       | 31/12/9999                     |
| 4600               | Richelle          | Visé                      | 01/01/1900                       | 31/12/9999                     |
| 4600               | Visé              | Visé                      | 01/01/1900                       | 31/12/9999                     |
| 4601               | Argenteau         | Visé                      | 01/01/1900                       | 31/12/9999                     |
| 4602               | Cheratte          | Visé                      | 01/01/1900                       | 31/12/9999                     |
| 4606               | Saint-André       | Dalhem                    | 01/01/1900                       | 31/12/9999                     |
| 4607               | Berneau           | Dalhem                    | 01/01/1900                       | 31/12/9999                     |
| 4607               | Bombaye           | Dalhem                    | 01/01/1900                       | 31/12/9999                     |
| 4607               | Dalhem            | Dalhem                    | 01/01/1900                       | 31/12/9999                     |
| 4607               | Feneur            | Dalhem                    | 01/01/1900                       | 31/12/9999                     |
| 4607               | Mortroux          | Dalhem                    | 01/01/1900                       | 31/12/9999                     |
| 4608               | Neufchâteau (Lg.) | Dalhem                    | 01/01/1900                       | 31/12/9999                     |
| 4608               | Warsage           | Dalhem                    | 01/01/1900                       | 31/12/9999                     |
| 4610               | Bellaire          | Beyne-Heusay              | 01/01/1900                       | 31/12/9999                     |
| 4610               | Beyne-Heusay      | Beyne-Heusay              | 01/01/1900                       | 31/12/9999                     |
| 4610               | Queue-du-Bois     | Beyne-Heusay              | 01/01/1900                       | 31/12/9999                     |
| 4620               | Fléron            | Fléron                    | 01/01/1900                       | 31/12/9999                     |
| 4621               | Retinne           | Fléron                    | 01/01/1900                       | 31/12/9999                     |
| 4623               | Magnée            | Fléron                    | 01/01/1900                       | 31/12/9999                     |
| 4624               | Romsée            | Fléron                    | 01/01/1900                       | 31/12/9999                     |
| 4630               | Ayeneux           | Soumagne                  | 01/01/1900                       | 31/12/9999                     |
| 4630               | Micheroux         | Soumagne                  | 01/01/1900                       | 31/12/9999                     |
| 4630               | Soumagne          | Soumagne                  | 01/01/1900                       | 31/12/9999                     |
| 4630               | Tignée            | Soumagne                  | 01/01/1900                       | 31/12/9999                     |
| 4631               | Evegnée           | Soumagne                  | 01/01/1900                       | 31/12/9999                     |
| 4632               | Cérexhe-Heuseux   | Soumagne                  | 01/01/1900                       | 31/12/9999                     |
| 4633               | Melen             | Soumagne                  | 01/01/1900                       | 31/12/9999                     |
| 4650               | Chaineux          | Herve                     | 01/01/1900                       | 31/12/9999                     |
| 4650               | Grand-Rechain     | Herve                     | 01/01/1900                       | 31/12/9999                     |
| 4650               | Herve             | Herve                     | 01/01/1900                       | 31/12/9999                     |
| 4650               | Julémont          | Herve                     | 01/01/1900                       | 31/12/9999                     |
| 4651               | Battice           | Herve                     | 01/01/1900                       | 31/12/9999                     |
| 4652               | Xhendelesse       | Herve                     | 01/01/1900                       | 31/12/9999                     |
| 4653               | Bolland           | Herve                     | 01/01/1900                       | 31/12/9999                     |
| 4654               | Charneux          | Herve                     | 01/01/1900                       | 31/12/9999                     |
| 4670               | Blégny            | Blégny                    | 01/01/1900                       | 31/12/9999                     |

| <b>Code Postal</b> | <b>Commune</b>          | <b>Commune principale</b> | <b>Date de début de validité</b> | <b>Date de fin de validité</b> |
|--------------------|-------------------------|---------------------------|----------------------------------|--------------------------------|
| 4670               | Mortier                 | Blégny                    | 01/01/1900                       | 31/12/9999                     |
| 4670               | Trembleur               | Blégny                    | 01/01/1900                       | 31/12/9999                     |
| 4671               | Barchon                 | Blégny                    | 01/01/1900                       | 31/12/9999                     |
| 4671               | Housse                  | Blégny                    | 01/01/1900                       | 31/12/9999                     |
| 4671               | Saive                   | Blégny                    | 01/01/1900                       | 31/12/9999                     |
| 4672               | Saint-Remy (Lg.)        | Blégny                    | 01/01/1900                       | 31/12/9999                     |
| 4680               | Hermée                  | Oupeye                    | 01/01/1900                       | 31/12/9999                     |
| 4680               | Oupeye                  | Oupeye                    | 01/01/1900                       | 31/12/9999                     |
| 4681               | Hermalle-sous-Argenteau | Oupeye                    | 01/01/1900                       | 31/12/9999                     |
| 4682               | Heure-le-Romain         | Oupeye                    | 01/01/1900                       | 31/12/9999                     |
| 4682               | Houtain-Saint-Siméon    | Oupeye                    | 01/01/1900                       | 31/12/9999                     |
| 4683               | Vivegnis                | Oupeye                    | 01/01/1900                       | 31/12/9999                     |
| 4684               | Haccourt                | Oupeye                    | 01/01/1900                       | 31/12/9999                     |
| 4690               | Bassenge                | Bassenge                  | 01/01/1900                       | 31/12/9999                     |
| 4690               | Boirs                   | Bassenge                  | 01/01/1900                       | 31/12/9999                     |
| 4690               | Eben-Emael              | Bassenge                  | 01/01/1900                       | 31/12/9999                     |
| 4690               | Glons                   | Bassenge                  | 01/01/1900                       | 31/12/9999                     |
| 4690               | Roelange-sur-Geer       | Bassenge                  | 01/01/1900                       | 31/12/9999                     |
| 4690               | Wonck                   | Bassenge                  | 01/01/1900                       | 31/12/9999                     |
| 4700               | Eupen                   | Eupen                     | 01/01/1900                       | 31/12/9999                     |
| 4701               | Kettenis                | Eupen                     | 01/01/1900                       | 31/12/9999                     |
| 4710               | Lontzen                 | Lontzen                   | 01/01/1900                       | 31/12/9999                     |
| 4711               | Walhorn                 | Lontzen                   | 01/01/1900                       | 31/12/9999                     |
| 4720               | La Calamine             | La Calamine               | 01/01/1900                       | 31/12/9999                     |
| 4721               | Neu-Moresnet            | La Calamine               | 01/01/1900                       | 31/12/9999                     |
| 4728               | Hergenrath              | La Calamine               | 01/01/1900                       | 31/12/9999                     |
| 4730               | Hauset                  | Raeren                    | 01/01/1900                       | 31/12/9999                     |
| 4730               | Raeren                  | Raeren                    | 01/01/1900                       | 31/12/9999                     |
| 4731               | Eynatten                | Raeren                    | 01/01/1900                       | 31/12/9999                     |
| 4750               | Butgenbach              | Butgenbach                | 01/01/1900                       | 31/12/9999                     |
| 4750               | Elsenborn               | Butgenbach                | 01/01/1900                       | 31/12/9999                     |
| 4760               | Bullange                | Bullange                  | 01/01/1900                       | 31/12/9999                     |
| 4760               | Manderfeld              | Bullange                  | 01/01/1900                       | 31/12/9999                     |
| 4761               | Rocherath               | Bullange                  | 01/01/1900                       | 31/12/9999                     |
| 4770               | Ambève                  | Ambève                    | 01/01/1900                       | 31/12/9999                     |
| 4770               | Meyerode                | Ambève                    | 01/01/1900                       | 31/12/9999                     |
| 4771               | Heppenbach              | Ambève                    | 01/01/1900                       | 31/12/9999                     |
| 4780               | Recht                   | Saint-Vith                | 01/01/1900                       | 31/12/9999                     |
| 4780               | Saint-Vith              | Saint-Vith                | 01/01/1900                       | 31/12/9999                     |
| 4782               | Schönberg               | Saint-Vith                | 01/01/1900                       | 31/12/9999                     |
| 4783               | Lommersweiler           | Saint-Vith                | 01/01/1900                       | 31/12/9999                     |
| 4784               | Crombach                | Saint-Vith                | 01/01/1900                       | 31/12/9999                     |
| 4790               | Burg-Reuland            | Burg-Reuland              | 01/01/1900                       | 31/12/9999                     |
| 4790               | Reuland                 | Burg-Reuland              | 01/01/1900                       | 31/12/9999                     |
| 4791               | Thommen                 | Burg-Reuland              | 01/01/1900                       | 31/12/9999                     |
| 4800               | Ensival                 | Verviers                  | 01/01/1900                       | 31/12/9999                     |
| 4800               | Lambermont              | Verviers                  | 01/01/1900                       | 31/12/9999                     |
| 4800               | Petit-Rechain           | Verviers                  | 01/01/1900                       | 31/12/9999                     |
| 4800               | Verviers                | Verviers                  | 01/01/1900                       | 31/12/9999                     |
| 4801               | Stembert                | Verviers                  | 01/01/1900                       | 31/12/9999                     |
| 4802               | Heusy                   | Verviers                  | 01/01/1900                       | 31/12/9999                     |
| 4820               | Dison                   | Dison                     | 01/01/1900                       | 31/12/9999                     |
| 4821               | Andrimont               | Dison                     | 01/01/1900                       | 31/12/9999                     |
| 4830               | Limbourg                | Limbourg                  | 01/01/1900                       | 31/12/9999                     |

| <b>Code Postal</b> | <b>Commune</b>       | <b>Commune principale</b> | <b>Date de début de validité</b> | <b>Date de fin de validité</b> |
|--------------------|----------------------|---------------------------|----------------------------------|--------------------------------|
| 4831               | Bilstain             | Limbourg                  | 01/01/1900                       | 31/12/9999                     |
| 4834               | Goé                  | Limbourg                  | 01/01/1900                       | 31/12/9999                     |
| 4837               | Baelen (Lg.)         | Baelen (Lg.)              | 01/01/1900                       | 31/12/9999                     |
| 4837               | Membach              | Baelen (Lg.)              | 01/01/1900                       | 31/12/9999                     |
| 4840               | Welkenraedt          | Welkenraedt               | 01/01/1900                       | 31/12/9999                     |
| 4841               | Henri-Chapelle       | Welkenraedt               | 01/01/1900                       | 31/12/9999                     |
| 4845               | Jalhay               | Jalhay                    | 01/01/1900                       | 31/12/9999                     |
| 4845               | Sart-lez-Spa         | Jalhay                    | 01/01/1900                       | 31/12/9999                     |
| 4850               | Montzen              | Plombières                | 01/01/1900                       | 31/12/9999                     |
| 4850               | Moresnet             | Plombières                | 01/01/1900                       | 31/12/9999                     |
| 4850               | Plombières           | Plombières                | 01/01/1900                       | 31/12/9999                     |
| 4851               | Gemmenich            | Plombières                | 01/01/1900                       | 31/12/9999                     |
| 4851               | Sippenaeken          | Plombières                | 01/01/1900                       | 31/12/9999                     |
| 4852               | Hombourg             | Plombières                | 01/01/1900                       | 31/12/9999                     |
| 4860               | Cornesse             | Pepinster                 | 01/01/1900                       | 31/12/9999                     |
| 4860               | Pepinster            | Pepinster                 | 01/01/1900                       | 31/12/9999                     |
| 4860               | Wegnez               | Pepinster                 | 01/01/1900                       | 31/12/9999                     |
| 4861               | Soiron               | Pepinster                 | 01/01/1900                       | 31/12/9999                     |
| 4870               | Forêt                | Trooz                     | 01/01/1900                       | 31/12/9999                     |
| 4870               | Fraipont             | Trooz                     | 01/01/1900                       | 31/12/9999                     |
| 4870               | Nessonvaux           | Trooz                     | 01/01/1900                       | 31/12/9999                     |
| 4870               | Trooz                | Trooz                     | 01/01/1900                       | 31/12/9999                     |
| 4877               | Olne                 | Olne                      | 01/01/1900                       | 31/12/9999                     |
| 4880               | Aubel                | Aubel                     | 01/01/1900                       | 31/12/9999                     |
| 4890               | Clermont (Lg.)       | Thimister-Clermont        | 01/01/1900                       | 31/12/9999                     |
| 4890               | Thimister-Clermont   | Thimister-Clermont        | 01/01/1900                       | 31/12/9999                     |
| 4890               | Thimister            | Thimister-Clermont        | 01/01/1900                       | 31/12/9999                     |
| 4900               | Spa                  | Spa                       | 01/01/1900                       | 31/12/9999                     |
| 4910               | La Reid              | Theux                     | 01/01/1900                       | 31/12/9999                     |
| 4910               | Polleur              | Theux                     | 01/01/1900                       | 31/12/9999                     |
| 4910               | Theux                | Theux                     | 01/01/1900                       | 31/12/9999                     |
| 4920               | Aywaille             | Aywaille                  | 01/01/1900                       | 31/12/9999                     |
| 4920               | Ernonheid            | Aywaille                  | 01/01/1900                       | 31/12/9999                     |
| 4920               | Harzé                | Aywaille                  | 01/01/1900                       | 31/12/9999                     |
| 4920               | Sougné-Remouchamps   | Aywaille                  | 01/01/1900                       | 31/12/9999                     |
| 4950               | Faymonville          | Waimès                    | 01/01/1900                       | 31/12/9999                     |
| 4950               | Robertville          | Waimès                    | 01/01/1900                       | 31/12/9999                     |
| 4950               | Sourbrodt            | Waimès                    | 01/01/1900                       | 31/12/9999                     |
| 4950               | Waimès               | Waimès                    | 01/01/1900                       | 31/12/9999                     |
| 4960               | Belleaux-Ligneuville | Malmédy                   | 01/01/1900                       | 31/12/9999                     |
| 4960               | Bevercé              | Malmédy                   | 01/01/1900                       | 31/12/9999                     |
| 4960               | Malmédy              | Malmédy                   | 01/01/1900                       | 31/12/9999                     |
| 4970               | Francorchamps        | Stavelot                  | 01/01/1900                       | 31/12/9999                     |
| 4970               | Stavelot             | Stavelot                  | 01/01/1900                       | 31/12/9999                     |
| 4980               | Fosse (Lg.)          | Trois-Ponts               | 01/01/1900                       | 31/12/9999                     |
| 4980               | Trois-Ponts          | Trois-Ponts               | 01/01/1900                       | 31/12/9999                     |
| 4980               | Wanne                | Trois-Ponts               | 01/01/1900                       | 31/12/9999                     |
| 4983               | Basse-Bodeux         | Trois-Ponts               | 01/01/1900                       | 31/12/9999                     |
| 4987               | Chevron              | Stoumont                  | 01/01/1900                       | 31/12/9999                     |
| 4987               | La Gleize            | Stoumont                  | 01/01/1900                       | 31/12/9999                     |
| 4987               | Lorcé                | Stoumont                  | 01/01/1900                       | 31/12/9999                     |
| 4987               | Rahier               | Stoumont                  | 01/01/1900                       | 31/12/9999                     |
| 4987               | Stoumont             | Stoumont                  | 01/01/1900                       | 31/12/9999                     |
| 4990               | Arbrefontaine        | Lierneux                  | 01/01/1900                       | 31/12/9999                     |

| <b>Code Postal</b> | <b>Commune</b>      | <b>Commune principale</b> | <b>Date de début de validité</b> | <b>Date de fin de validité</b> |
|--------------------|---------------------|---------------------------|----------------------------------|--------------------------------|
| 4990               | Bra                 | Lierneux                  | 01/01/1900                       | 31/12/9999                     |
| 4990               | Lierneux            | Lierneux                  | 01/01/1900                       | 31/12/9999                     |
| 5000               | Beez                | Namur                     | 01/01/1900                       | 31/12/9999                     |
| 5000               | Namur               | Namur                     | 01/01/1900                       | 31/12/9999                     |
| 5001               | Belgrade            | Namur                     | 01/01/1900                       | 31/12/9999                     |
| 5002               | Saint-Servais       | Namur                     | 01/01/1900                       | 31/12/9999                     |
| 5003               | Saint-Marc          | Namur                     | 01/01/1900                       | 31/12/9999                     |
| 5004               | Bouge               | Namur                     | 01/01/1900                       | 31/12/9999                     |
| 5020               | Champion            | Namur                     | 01/01/1900                       | 31/12/9999                     |
| 5020               | Daussoulx           | Namur                     | 01/01/1900                       | 31/12/9999                     |
| 5020               | Flawinne            | Namur                     | 01/01/1900                       | 31/12/9999                     |
| 5020               | Malonne             | Namur                     | 01/01/1900                       | 31/12/9999                     |
| 5020               | Suarlée             | Namur                     | 01/01/1900                       | 31/12/9999                     |
| 5020               | Temploux            | Namur                     | 01/01/1900                       | 31/12/9999                     |
| 5020               | Vedrin              | Namur                     | 01/01/1900                       | 31/12/9999                     |
| 5021               | Boninne             | Namur                     | 01/01/1900                       | 31/12/9999                     |
| 5022               | Cognelée            | Namur                     | 01/01/1900                       | 31/12/9999                     |
| 5024               | Gelbressée          | Namur                     | 01/01/1900                       | 31/12/9999                     |
| 5024               | Marche-les-Dames    | Namur                     | 01/01/1900                       | 31/12/9999                     |
| 5030               | Beuzet              | Gembloux                  | 01/01/1900                       | 31/12/9999                     |
| 5030               | Ernage              | Gembloux                  | 01/01/1900                       | 31/12/9999                     |
| 5030               | Gembloux            | Gembloux                  | 01/01/1900                       | 31/12/9999                     |
| 5030               | Grand-Manil         | Gembloux                  | 01/01/1900                       | 31/12/9999                     |
| 5030               | Lonzée              | Gembloux                  | 01/01/1900                       | 31/12/9999                     |
| 5030               | Sauvenière          | Gembloux                  | 01/01/1900                       | 31/12/9999                     |
| 5031               | Grand-Leez          | Gembloux                  | 01/01/1900                       | 31/12/9999                     |
| 5032               | Bossière            | Gembloux                  | 01/01/1900                       | 31/12/9999                     |
| 5032               | Bothey              | Gembloux                  | 01/01/1900                       | 31/12/9999                     |
| 5032               | Corroy-le-Château   | Gembloux                  | 01/01/1900                       | 31/12/9999                     |
| 5032               | Isnes               | Gembloux                  | 01/01/1900                       | 31/12/9999                     |
| 5032               | Mazy                | Gembloux                  | 01/01/1900                       | 31/12/9999                     |
| 5060               | Arsimont            | Sambreville               | 01/01/1900                       | 31/12/9999                     |
| 5060               | Auvelais            | Sambreville               | 01/01/1900                       | 31/12/9999                     |
| 5060               | Falisolle           | Sambreville               | 01/01/1900                       | 31/12/9999                     |
| 5060               | Keumiée             | Sambreville               | 01/01/1900                       | 31/12/9999                     |
| 5060               | Moignelée           | Sambreville               | 01/01/1900                       | 31/12/9999                     |
| 5060               | Sambreville         | Sambreville               | 01/01/1900                       | 31/12/9999                     |
| 5060               | Tamines             | Sambreville               | 01/01/1900                       | 31/12/9999                     |
| 5060               | Velaine-sur-Sambre  | Sambreville               | 01/01/1900                       | 31/12/9999                     |
| 5070               | Aisemont            | Fosses-la-Ville           | 01/01/1900                       | 31/12/9999                     |
| 5070               | Fosses-la-Ville     | Fosses-la-Ville           | 01/01/1900                       | 31/12/9999                     |
| 5070               | Le Roux             | Fosses-la-Ville           | 01/01/1900                       | 31/12/9999                     |
| 5070               | Sart-Eustache       | Fosses-la-Ville           | 01/01/1900                       | 31/12/9999                     |
| 5070               | Sart-Saint-Laurent  | Fosses-la-Ville           | 01/01/1900                       | 31/12/9999                     |
| 5070               | Vitrival            | Fosses-la-Ville           | 01/01/1900                       | 31/12/9999                     |
| 5080               | Emines              | La Bruyère                | 01/01/1900                       | 31/12/9999                     |
| 5080               | La Bruyère          | La Bruyère                | 01/01/1900                       | 31/12/9999                     |
| 5080               | Rhisnes             | La Bruyère                | 01/01/1900                       | 31/12/9999                     |
| 5080               | Villers-lez-Heest   | La Bruyère                | 01/01/1900                       | 31/12/9999                     |
| 5080               | Warisoulx           | La Bruyère                | 01/01/1900                       | 31/12/9999                     |
| 5081               | Bovesse             | La Bruyère                | 01/01/1900                       | 31/12/9999                     |
| 5081               | Meux                | La Bruyère                | 01/01/1900                       | 31/12/9999                     |
| 5081               | Saint-Denis-Bovesse | La Bruyère                | 01/01/1900                       | 31/12/9999                     |
| 5100               | Dave                | Namur                     | 01/01/1900                       | 31/12/9999                     |

| <b>Code Postal</b> | <b>Commune</b>       | <b>Commune principale</b> | <b>Date de début de validité</b> | <b>Date de fin de validité</b> |
|--------------------|----------------------|---------------------------|----------------------------------|--------------------------------|
| 5100               | Jambes (Namur)       | Namur                     | 01/01/1900                       | 31/12/9999                     |
| 5100               | Naninne              | Namur                     | 01/01/1900                       | 31/12/9999                     |
| 5100               | Wépion               | Namur                     | 01/01/1900                       | 31/12/9999                     |
| 5100               | Wierde               | Namur                     | 01/01/1900                       | 31/12/9999                     |
| 5101               | Erpent               | Namur                     | 01/01/1900                       | 31/12/9999                     |
| 5101               | Lives-sur-Meuse      | Namur                     | 01/01/1900                       | 31/12/9999                     |
| 5101               | Loyers               | Namur                     | 01/01/1900                       | 31/12/9999                     |
| 5140               | Boignée              | Sombreffe                 | 01/01/1900                       | 31/12/9999                     |
| 5140               | Ligny                | Sombreffe                 | 01/01/1900                       | 31/12/9999                     |
| 5140               | Sombreffe            | Sombreffe                 | 01/01/1900                       | 31/12/9999                     |
| 5140               | Tongrinne            | Sombreffe                 | 01/01/1900                       | 31/12/9999                     |
| 5150               | Floreffe             | Floreffe                  | 01/01/1900                       | 31/12/9999                     |
| 5150               | Floriffoux           | Floreffe                  | 01/01/1900                       | 31/12/9999                     |
| 5150               | Franière             | Floreffe                  | 01/01/1900                       | 31/12/9999                     |
| 5150               | Soye (Nam.)          | Floreffe                  | 01/01/1900                       | 31/12/9999                     |
| 5170               | Arbre (Nam.)         | Profondeville             | 01/01/1900                       | 31/12/9999                     |
| 5170               | Bois-de-Villers      | Profondeville             | 01/01/1900                       | 31/12/9999                     |
| 5170               | Lesve                | Profondeville             | 01/01/1900                       | 31/12/9999                     |
| 5170               | Lustin               | Profondeville             | 01/01/1900                       | 31/12/9999                     |
| 5170               | Profondeville        | Profondeville             | 01/01/1900                       | 31/12/9999                     |
| 5170               | Rivière              | Profondeville             | 01/01/1900                       | 31/12/9999                     |
| 5190               | Balâtre              | Jemeppe-sur-Sambre        | 01/01/1900                       | 31/12/9999                     |
| 5190               | Ham-sur-Sambre       | Jemeppe-sur-Sambre        | 01/01/1900                       | 31/12/9999                     |
| 5190               | Jemeppe-sur-Sambre   | Jemeppe-sur-Sambre        | 01/01/1900                       | 31/12/9999                     |
| 5190               | Mornimont            | Jemeppe-sur-Sambre        | 01/01/1900                       | 31/12/9999                     |
| 5190               | Moustier-sur-Sambre  | Jemeppe-sur-Sambre        | 01/01/1900                       | 31/12/9999                     |
| 5190               | Onoz                 | Jemeppe-sur-Sambre        | 01/01/1900                       | 31/12/9999                     |
| 5190               | Saint-Martin         | Jemeppe-sur-Sambre        | 01/01/1900                       | 31/12/9999                     |
| 5190               | Spy                  | Jemeppe-sur-Sambre        | 01/01/1900                       | 31/12/9999                     |
| 5300               | Andenne              | Andenne                   | 01/01/1900                       | 31/12/9999                     |
| 5300               | Bonneville           | Andenne                   | 01/01/1900                       | 31/12/9999                     |
| 5300               | Coutisse             | Andenne                   | 01/01/1900                       | 31/12/9999                     |
| 5300               | Landenne             | Andenne                   | 01/01/1900                       | 31/12/9999                     |
| 5300               | Maizeret             | Andenne                   | 01/01/1900                       | 31/12/9999                     |
| 5300               | Namêche              | Andenne                   | 01/01/1900                       | 31/12/9999                     |
| 5300               | Sclayn               | Andenne                   | 01/01/1900                       | 31/12/9999                     |
| 5300               | Seilles              | Andenne                   | 01/01/1900                       | 31/12/9999                     |
| 5300               | Thon                 | Andenne                   | 01/01/1900                       | 31/12/9999                     |
| 5300               | Vezein               | Andenne                   | 01/01/1900                       | 31/12/9999                     |
| 5310               | Aische-en-Refail     | Eghezée                   | 01/01/1900                       | 31/12/9999                     |
| 5310               | Bolinne              | Eghezée                   | 01/01/1900                       | 31/12/9999                     |
| 5310               | Boneffe              | Eghezée                   | 01/01/1900                       | 31/12/9999                     |
| 5310               | Branchon             | Eghezée                   | 01/01/1900                       | 31/12/9999                     |
| 5310               | Dhuy                 | Eghezée                   | 01/01/1900                       | 31/12/9999                     |
| 5310               | Eghezée              | Eghezée                   | 01/01/1900                       | 31/12/9999                     |
| 5310               | Hanret               | Eghezée                   | 01/01/1900                       | 31/12/9999                     |
| 5310               | Leuze (Nam.)         | Eghezée                   | 01/01/1900                       | 31/12/9999                     |
| 5310               | Liernu               | Eghezée                   | 01/01/1900                       | 31/12/9999                     |
| 5310               | Longchamps (Nam.)    | Eghezée                   | 01/01/1900                       | 31/12/9999                     |
| 5310               | Mehaigne             | Eghezée                   | 01/01/1900                       | 31/12/9999                     |
| 5310               | Noville-sur-Méhaigne | Eghezée                   | 01/01/1900                       | 31/12/9999                     |
| 5310               | Saint-Germain        | Eghezée                   | 01/01/1900                       | 31/12/9999                     |
| 5310               | Taviers (Nam.)       | Eghezée                   | 01/01/1900                       | 31/12/9999                     |
| 5310               | Upigny               | Eghezée                   | 01/01/1900                       | 31/12/9999                     |

| <b>Code Postal</b> | <b>Commune</b>         | <b>Commune principale</b> | <b>Date de début de validité</b> | <b>Date de fin de validité</b> |
|--------------------|------------------------|---------------------------|----------------------------------|--------------------------------|
| 5310               | Waret-la-Chaussée      | Eghezée                   | 01/01/1900                       | 31/12/9999                     |
| 5330               | Assesse                | Assesse                   | 01/01/1900                       | 31/12/9999                     |
| 5330               | Maillen                | Assesse                   | 01/01/1900                       | 31/12/9999                     |
| 5330               | Sart-Bernard           | Assesse                   | 01/01/1900                       | 31/12/9999                     |
| 5332               | Crupet                 | Assesse                   | 01/01/1900                       | 31/12/9999                     |
| 5333               | Sorinne-la-Longue      | Assesse                   | 01/01/1900                       | 31/12/9999                     |
| 5334               | Florée                 | Assesse                   | 01/01/1900                       | 31/12/9999                     |
| 5336               | Courrière              | Assesse                   | 01/01/1900                       | 31/12/9999                     |
| 5340               | Faulx-les-Tombes       | Gesves                    | 01/01/1900                       | 31/12/9999                     |
| 5340               | Gesves                 | Gesves                    | 01/01/1900                       | 31/12/9999                     |
| 5340               | Haltinne               | Gesves                    | 01/01/1900                       | 31/12/9999                     |
| 5340               | Mozet                  | Gesves                    | 01/01/1900                       | 31/12/9999                     |
| 5340               | Sorée                  | Gesves                    | 01/01/1900                       | 31/12/9999                     |
| 5350               | Evelette               | Ohey                      | 01/01/1900                       | 31/12/9999                     |
| 5350               | Ohey                   | Ohey                      | 01/01/1900                       | 31/12/9999                     |
| 5351               | Haillot                | Ohey                      | 01/01/1900                       | 31/12/9999                     |
| 5352               | Perwez-Haillot         | Ohey                      | 01/01/1900                       | 31/12/9999                     |
| 5353               | Goesnes                | Ohey                      | 01/01/1900                       | 31/12/9999                     |
| 5354               | Jallet                 | Ohey                      | 01/01/1900                       | 31/12/9999                     |
| 5360               | Hamois                 | Hamois                    | 01/01/1900                       | 31/12/9999                     |
| 5360               | Natoye                 | Hamois                    | 01/01/1900                       | 31/12/9999                     |
| 5361               | Mohiville              | Hamois                    | 01/01/1900                       | 31/12/9999                     |
| 5361               | Scy                    | Hamois                    | 01/01/1900                       | 31/12/9999                     |
| 5362               | Achet                  | Hamois                    | 01/01/1900                       | 31/12/9999                     |
| 5363               | Emptinne               | Hamois                    | 01/01/1900                       | 31/12/9999                     |
| 5364               | Schaltin               | Hamois                    | 01/01/1900                       | 31/12/9999                     |
| 5370               | Barvaux-Condroz        | Havelange                 | 01/01/1900                       | 31/12/9999                     |
| 5370               | Flostoy                | Havelange                 | 01/01/1900                       | 31/12/9999                     |
| 5370               | Havelange              | Havelange                 | 01/01/1900                       | 31/12/9999                     |
| 5370               | Jeneffe (Nam.)         | Havelange                 | 01/01/1900                       | 31/12/9999                     |
| 5370               | Porcheresse (Nam.)     | Havelange                 | 01/01/1900                       | 31/12/9999                     |
| 5370               | Verlée                 | Havelange                 | 01/01/1900                       | 31/12/9999                     |
| 5372               | Méan                   | Havelange                 | 01/01/1900                       | 31/12/9999                     |
| 5374               | Maffe                  | Havelange                 | 01/01/1900                       | 31/12/9999                     |
| 5376               | Miécret                | Havelange                 | 01/01/1900                       | 31/12/9999                     |
| 5377               | Baillonville           | Somme-Leuze               | 01/01/1900                       | 31/12/9999                     |
| 5377               | Bonsin                 | Somme-Leuze               | 01/01/1900                       | 31/12/9999                     |
| 5377               | Heure (Nam.)           | Somme-Leuze               | 01/01/1900                       | 31/12/9999                     |
| 5377               | Hogne                  | Somme-Leuze               | 01/01/1900                       | 31/12/9999                     |
| 5377               | Nettinne               | Somme-Leuze               | 01/01/1900                       | 31/12/9999                     |
| 5377               | Noiseux                | Somme-Leuze               | 01/01/1900                       | 31/12/9999                     |
| 5377               | Sinsin                 | Somme-Leuze               | 01/01/1900                       | 31/12/9999                     |
| 5377               | Somme-Leuze            | Somme-Leuze               | 01/01/1900                       | 31/12/9999                     |
| 5377               | Waillet                | Somme-Leuze               | 01/01/1900                       | 31/12/9999                     |
| 5380               | Bierwart               | Fernelmont                | 01/01/1900                       | 31/12/9999                     |
| 5380               | Cortil-Wodon           | Fernelmont                | 01/01/1900                       | 31/12/9999                     |
| 5380               | Fernelmont             | Fernelmont                | 01/01/1900                       | 31/12/9999                     |
| 5380               | Forville               | Fernelmont                | 01/01/1900                       | 31/12/9999                     |
| 5380               | Franc-Waret            | Fernelmont                | 01/01/1900                       | 31/12/9999                     |
| 5380               | Hemptinne (Fernelmont) | Fernelmont                | 01/01/1900                       | 31/12/9999                     |
| 5380               | Hingeon                | Fernelmont                | 01/01/1900                       | 31/12/9999                     |
| 5380               | Marchovelette          | Fernelmont                | 01/01/1900                       | 31/12/9999                     |
| 5380               | Noville-les-Bois       | Fernelmont                | 01/01/1900                       | 31/12/9999                     |
| 5380               | Pontillas              | Fernelmont                | 01/01/1900                       | 31/12/9999                     |

| <b>Code Postal</b> | <b>Commune</b>      | <b>Commune principale</b> | <b>Date de début de validité</b> | <b>Date de fin de validité</b> |
|--------------------|---------------------|---------------------------|----------------------------------|--------------------------------|
| 5380               | Tillier             | Fernelmont                | 01/01/1900                       | 31/12/9999                     |
| 5500               | Anseremme           | Dinant                    | 01/01/1900                       | 31/12/9999                     |
| 5500               | Bouvignes-sur-Meuse | Dinant                    | 01/01/1900                       | 31/12/9999                     |
| 5500               | Dinant              | Dinant                    | 01/01/1900                       | 31/12/9999                     |
| 5500               | Dréhance            | Dinant                    | 01/01/1900                       | 31/12/9999                     |
| 5500               | Falmagne            | Dinant                    | 01/01/1900                       | 31/12/9999                     |
| 5500               | Falmignoul          | Dinant                    | 01/01/1900                       | 31/12/9999                     |
| 5500               | Furfooz             | Dinant                    | 01/01/1900                       | 31/12/9999                     |
| 5501               | Lisogne             | Dinant                    | 01/01/1900                       | 31/12/9999                     |
| 5502               | Thynes              | Dinant                    | 01/01/1900                       | 31/12/9999                     |
| 5503               | Sorinnes            | Dinant                    | 01/01/1900                       | 31/12/9999                     |
| 5504               | Foy-Notre-Dame      | Dinant                    | 01/01/1900                       | 31/12/9999                     |
| 5520               | Anthée              | Onhaye                    | 01/01/1900                       | 31/12/9999                     |
| 5520               | Onhaye              | Onhaye                    | 01/01/1900                       | 31/12/9999                     |
| 5521               | Serville            | Onhaye                    | 01/01/1900                       | 31/12/9999                     |
| 5522               | Falaën              | Onhaye                    | 01/01/1900                       | 31/12/9999                     |
| 5523               | Sommière            | Onhaye                    | 01/01/1900                       | 31/12/9999                     |
| 5523               | Weillen             | Onhaye                    | 01/01/1900                       | 31/12/9999                     |
| 5524               | Gerin               | Onhaye                    | 01/01/1900                       | 31/12/9999                     |
| 5530               | Dorinne             | Yvoir                     | 01/01/1900                       | 31/12/9999                     |
| 5530               | Durnal              | Yvoir                     | 01/01/1900                       | 31/12/9999                     |
| 5530               | Evrehailles         | Yvoir                     | 01/01/1900                       | 31/12/9999                     |
| 5530               | Godinne             | Yvoir                     | 01/01/1900                       | 31/12/9999                     |
| 5530               | Houx                | Yvoir                     | 01/01/1900                       | 31/12/9999                     |
| 5530               | Mont (Nam.)         | Yvoir                     | 01/01/1900                       | 31/12/9999                     |
| 5530               | Purnode             | Yvoir                     | 01/01/1900                       | 31/12/9999                     |
| 5530               | Spontin             | Yvoir                     | 01/01/1900                       | 31/12/9999                     |
| 5530               | Yvoir               | Yvoir                     | 01/01/1900                       | 31/12/9999                     |
| 5537               | Anhée               | Anhée                     | 01/01/1900                       | 31/12/9999                     |
| 5537               | Annevoie-Rouillon   | Anhée                     | 01/01/1900                       | 31/12/9999                     |
| 5537               | Bioul               | Anhée                     | 01/01/1900                       | 31/12/9999                     |
| 5537               | Denée               | Anhée                     | 01/01/1900                       | 31/12/9999                     |
| 5537               | Haut-le-Wastia      | Anhée                     | 01/01/1900                       | 31/12/9999                     |
| 5537               | Sosoye              | Anhée                     | 01/01/1900                       | 31/12/9999                     |
| 5537               | Warnant             | Anhée                     | 01/01/1900                       | 31/12/9999                     |
| 5540               | Hastière            | Hastière                  | 01/01/1900                       | 31/12/9999                     |
| 5540               | Hastière-Lavaux     | Hastière                  | 01/01/1900                       | 31/12/9999                     |
| 5540               | Hermeton-sur-Meuse  | Hastière                  | 01/01/1900                       | 31/12/9999                     |
| 5540               | Waulsort            | Hastière                  | 01/01/1900                       | 31/12/9999                     |
| 5541               | Hastière-par-Delà   | Hastière                  | 01/01/1900                       | 31/12/9999                     |
| 5542               | Blaimont            | Hastière                  | 01/01/1900                       | 31/12/9999                     |
| 5543               | Heer                | Hastière                  | 01/01/1900                       | 31/12/9999                     |
| 5544               | Agimont             | Hastière                  | 01/01/1900                       | 31/12/9999                     |
| 5550               | Alle                | Vresse-sur-Semois         | 01/01/1900                       | 31/12/9999                     |
| 5550               | Bagimont            | Vresse-sur-Semois         | 01/01/1900                       | 31/12/9999                     |
| 5550               | Bohan               | Vresse-sur-Semois         | 01/01/1900                       | 31/12/9999                     |
| 5550               | Chairière           | Vresse-sur-Semois         | 01/01/1900                       | 31/12/9999                     |
| 5550               | Laforêt             | Vresse-sur-Semois         | 01/01/1900                       | 31/12/9999                     |
| 5550               | Membre              | Vresse-sur-Semois         | 01/01/1900                       | 31/12/9999                     |
| 5550               | Mouzaive            | Vresse-sur-Semois         | 01/01/1900                       | 31/12/9999                     |
| 5550               | Nafraiture          | Vresse-sur-Semois         | 01/01/1900                       | 31/12/9999                     |
| 5550               | Orchimont           | Vresse-sur-Semois         | 01/01/1900                       | 31/12/9999                     |
| 5550               | Pussemanage         | Vresse-sur-Semois         | 01/01/1900                       | 31/12/9999                     |
| 5550               | Sugny               | Vresse-sur-Semois         | 01/01/1900                       | 31/12/9999                     |



| <b>Code Postal</b> | <b>Commune</b>       | <b>Commune principale</b> | <b>Date de début de validité</b> | <b>Date de fin de validité</b> |
|--------------------|----------------------|---------------------------|----------------------------------|--------------------------------|
| 5550               | Vresse               | Vresse-sur-Semois         | 01/01/1900                       | 31/12/2008                     |
| 5550               | Vresse-sur-Semois    | Vresse-sur-Semois         | 01/01/1900                       | 31/12/9999                     |
| 5555               | Baillamont           | Bièvre                    | 01/01/1900                       | 31/12/9999                     |
| 5555               | Bellefontaine (Nam.) | Bièvre                    | 01/01/1900                       | 31/12/9999                     |
| 5555               | Bièvre               | Bièvre                    | 01/01/1900                       | 31/12/9999                     |
| 5555               | Cornimont            | Bièvre                    | 01/01/1900                       | 31/12/9999                     |
| 5555               | Graide               | Bièvre                    | 01/01/1900                       | 31/12/9999                     |
| 5555               | Gros-Fays            | Bièvre                    | 01/01/1900                       | 31/12/9999                     |
| 5555               | Monceau-en-Ardenne   | Bièvre                    | 01/01/1900                       | 31/12/9999                     |
| 5555               | Naomé                | Bièvre                    | 01/01/1900                       | 31/12/9999                     |
| 5555               | Oizy                 | Bièvre                    | 01/01/1900                       | 31/12/9999                     |
| 5555               | Petit-Fays           | Bièvre                    | 01/01/1900                       | 31/12/9999                     |
| 5560               | Ciergnon             | Houyet                    | 01/01/1900                       | 31/12/9999                     |
| 5560               | Finnevaux            | Houyet                    | 01/01/1900                       | 31/12/9999                     |
| 5560               | Houyet               | Houyet                    | 01/01/1900                       | 31/12/9999                     |
| 5560               | Hulsonniaux          | Houyet                    | 01/01/1900                       | 31/12/9999                     |
| 5560               | Mesnil-Eglise        | Houyet                    | 01/01/1900                       | 31/12/9999                     |
| 5560               | Mesnil-Saint-Blaise  | Houyet                    | 01/01/1900                       | 31/12/9999                     |
| 5561               | Celles (Nam.)        | Houyet                    | 01/01/1900                       | 31/12/9999                     |
| 5562               | Custinne             | Houyet                    | 01/01/1900                       | 31/12/9999                     |
| 5563               | Hour                 | Houyet                    | 01/01/1900                       | 31/12/9999                     |
| 5564               | Wanlin               | Houyet                    | 01/01/1900                       | 31/12/9999                     |
| 5570               | Baronville           | Beauraing                 | 01/01/1900                       | 31/12/9999                     |
| 5570               | Beauraing            | Beauraing                 | 01/01/1900                       | 31/12/9999                     |
| 5570               | Dion                 | Beauraing                 | 01/01/1900                       | 31/12/9999                     |
| 5570               | Felenne              | Beauraing                 | 01/01/1900                       | 31/12/9999                     |
| 5570               | Feschaux             | Beauraing                 | 01/01/1900                       | 31/12/9999                     |
| 5570               | Honnay               | Beauraing                 | 01/01/1900                       | 31/12/9999                     |
| 5570               | Javingue             | Beauraing                 | 01/01/1900                       | 31/12/9999                     |
| 5570               | Vonêche              | Beauraing                 | 01/01/1900                       | 31/12/9999                     |
| 5570               | Wancennes            | Beauraing                 | 01/01/1900                       | 31/12/9999                     |
| 5570               | Winenne              | Beauraing                 | 01/01/1900                       | 31/12/9999                     |
| 5571               | Wiesme               | Beauraing                 | 01/01/1900                       | 31/12/9999                     |
| 5572               | Focant               | Beauraing                 | 01/01/1900                       | 31/12/9999                     |
| 5573               | Martouzin-Neuville   | Beauraing                 | 01/01/1900                       | 31/12/9999                     |
| 5574               | Pondrôme             | Beauraing                 | 01/01/1900                       | 31/12/9999                     |
| 5575               | Bourseigne-Neuve     | Gedinne                   | 01/01/1900                       | 31/12/9999                     |
| 5575               | Bourseigne-Vieille   | Gedinne                   | 01/01/1900                       | 31/12/9999                     |
| 5575               | Gedinne              | Gedinne                   | 01/01/1900                       | 31/12/9999                     |
| 5575               | Houdremont           | Gedinne                   | 01/01/1900                       | 31/12/9999                     |
| 5575               | Louette-Saint-Denis  | Gedinne                   | 01/01/1900                       | 31/12/9999                     |
| 5575               | Louette-Saint-Pierre | Gedinne                   | 01/01/1900                       | 31/12/9999                     |
| 5575               | Malvoisin            | Gedinne                   | 01/01/1900                       | 31/12/9999                     |
| 5575               | Patignies            | Gedinne                   | 01/01/1900                       | 31/12/9999                     |
| 5575               | Rienne               | Gedinne                   | 01/01/1900                       | 31/12/9999                     |
| 5575               | Sart-Custinne        | Gedinne                   | 01/01/1900                       | 31/12/9999                     |
| 5575               | Vencimont            | Gedinne                   | 01/01/1900                       | 31/12/9999                     |
| 5575               | Willerzie            | Gedinne                   | 01/01/1900                       | 31/12/9999                     |
| 5576               | Froidfontaine        | Beauraing                 | 01/01/1900                       | 31/12/9999                     |
| 5580               | Ave-et-Auffe         | Rochefort                 | 01/01/1900                       | 31/12/9999                     |
| 5580               | Buissonville         | Rochefort                 | 01/01/1900                       | 31/12/9999                     |
| 5580               | Eprave               | Rochefort                 | 01/01/1900                       | 31/12/9999                     |
| 5580               | Han-sur-Lesse        | Rochefort                 | 01/01/1900                       | 31/12/9999                     |
| 5580               | Jemelle              | Rochefort                 | 01/01/1900                       | 31/12/9999                     |

| <b>Code Postal</b> | <b>Commune</b>           | <b>Commune principale</b> | <b>Date de début de validité</b> | <b>Date de fin de validité</b> |
|--------------------|--------------------------|---------------------------|----------------------------------|--------------------------------|
| 5580               | Lavaux-Sainte-Anne       | Rochefort                 | 01/01/1900                       | 31/12/9999                     |
| 5580               | Lessive                  | Rochefort                 | 01/01/1900                       | 31/12/9999                     |
| 5580               | Mont-Gauthier            | Rochefort                 | 01/01/1900                       | 31/12/9999                     |
| 5580               | Rochefort                | Rochefort                 | 01/01/1900                       | 31/12/9999                     |
| 5580               | Villers-sur-Lesse        | Rochefort                 | 01/01/1900                       | 31/12/9999                     |
| 5580               | Wavreille                | Rochefort                 | 01/01/1900                       | 31/12/9999                     |
| 5590               | Achêne                   | Ciney                     | 01/01/1900                       | 31/12/9999                     |
| 5590               | Braibant                 | Ciney                     | 01/01/1900                       | 31/12/9999                     |
| 5590               | Chevetogne               | Ciney                     | 01/01/1900                       | 31/12/9999                     |
| 5590               | Ciney                    | Ciney                     | 01/01/1900                       | 31/12/9999                     |
| 5590               | Conneux                  | Ciney                     | 01/01/1900                       | 31/12/9999                     |
| 5590               | Haversin                 | Ciney                     | 01/01/1900                       | 31/12/9999                     |
| 5590               | Leignon                  | Ciney                     | 01/01/1900                       | 31/12/9999                     |
| 5590               | Pessoux                  | Ciney                     | 01/01/1900                       | 31/12/9999                     |
| 5590               | Serinchamps              | Ciney                     | 01/01/1900                       | 31/12/9999                     |
| 5590               | Sovet                    | Ciney                     | 01/01/1900                       | 31/12/9999                     |
| 5600               | Fagnolle                 | Philippeville             | 01/01/1900                       | 31/12/9999                     |
| 5600               | Franchimont              | Philippeville             | 01/01/1900                       | 31/12/9999                     |
| 5600               | Jamagne                  | Philippeville             | 01/01/1900                       | 31/12/9999                     |
| 5600               | Jamiolle                 | Philippeville             | 01/01/1900                       | 31/12/9999                     |
| 5600               | Merlemont                | Philippeville             | 01/01/1900                       | 31/12/9999                     |
| 5600               | Neuville (Philippeville) | Philippeville             | 01/01/1900                       | 31/12/9999                     |
| 5600               | Omezée                   | Philippeville             | 01/01/1900                       | 31/12/9999                     |
| 5600               | Philippeville            | Philippeville             | 01/01/1900                       | 31/12/9999                     |
| 5600               | Roly                     | Philippeville             | 01/01/1900                       | 31/12/9999                     |
| 5600               | Romedenne                | Philippeville             | 01/01/1900                       | 31/12/9999                     |
| 5600               | Samart                   | Philippeville             | 01/01/1900                       | 31/12/9999                     |
| 5600               | Sart-en-Fagne            | Philippeville             | 01/01/1900                       | 31/12/9999                     |
| 5600               | Sautour                  | Philippeville             | 01/01/1900                       | 31/12/9999                     |
| 5600               | Surice                   | Philippeville             | 01/01/1900                       | 31/12/9999                     |
| 5600               | Villers-en-Fagne         | Philippeville             | 01/01/1900                       | 31/12/9999                     |
| 5600               | Villers-le-Gambon        | Philippeville             | 01/01/1900                       | 31/12/9999                     |
| 5600               | Vodecée                  | Philippeville             | 01/01/1900                       | 31/12/9999                     |
| 5620               | Corenne                  | Florennes                 | 01/01/1900                       | 31/12/9999                     |
| 5620               | Flavion                  | Florennes                 | 01/01/1900                       | 31/12/9999                     |
| 5620               | Florennes                | Florennes                 | 01/01/1900                       | 31/12/9999                     |
| 5620               | Hemptinne-lez-Florennes  | Florennes                 | 01/01/1900                       | 31/12/9999                     |
| 5620               | Morville                 | Florennes                 | 01/01/1900                       | 31/12/9999                     |
| 5620               | Rosée                    | Florennes                 | 01/01/1900                       | 31/12/9999                     |
| 5620               | Saint-Aubin              | Florennes                 | 01/01/1900                       | 31/12/9999                     |
| 5621               | Hanzinelle               | Florennes                 | 01/01/1900                       | 31/12/9999                     |
| 5621               | Hanzinne                 | Florennes                 | 01/01/1900                       | 31/12/9999                     |
| 5621               | Morialmé                 | Florennes                 | 01/01/1900                       | 31/12/9999                     |
| 5621               | Thy-le-Bauduin           | Florennes                 | 01/01/1900                       | 31/12/9999                     |
| 5630               | Cerfontaine              | Cerfontaine               | 01/01/1900                       | 31/12/9999                     |
| 5630               | Daussois                 | Cerfontaine               | 01/01/1900                       | 31/12/9999                     |
| 5630               | Senzeille                | Cerfontaine               | 01/01/1900                       | 31/12/9999                     |
| 5630               | Silenrieux               | Cerfontaine               | 01/01/1900                       | 31/12/9999                     |
| 5630               | Soumoy                   | Cerfontaine               | 01/01/1900                       | 31/12/9999                     |
| 5630               | Villers-Deux-Eglises     | Cerfontaine               | 01/01/1900                       | 31/12/9999                     |
| 5640               | Biesme                   | Mettet                    | 01/01/1900                       | 31/12/9999                     |
| 5640               | Biesmerée                | Mettet                    | 01/01/1900                       | 31/12/9999                     |
| 5640               | Graux                    | Mettet                    | 01/01/1900                       | 31/12/9999                     |
| 5640               | Mettet                   | Mettet                    | 01/01/1900                       | 31/12/9999                     |

| <b>Code Postal</b> | <b>Commune</b>       | <b>Commune principale</b> | <b>Date de début de validité</b> | <b>Date de fin de validité</b> |
|--------------------|----------------------|---------------------------|----------------------------------|--------------------------------|
| 5640               | Oret                 | Mettet                    | 01/01/1900                       | 31/12/9999                     |
| 5640               | Saint-Gérard         | Mettet                    | 01/01/1900                       | 31/12/9999                     |
| 5641               | Furnaux              | Mettet                    | 01/01/1900                       | 31/12/9999                     |
| 5644               | Ermeton-sur-Biert    | Mettet                    | 01/01/1900                       | 31/12/9999                     |
| 5646               | Stave                | Mettet                    | 01/01/1900                       | 31/12/9999                     |
| 5650               | Castillon            | Walcourt                  | 01/01/1900                       | 31/12/9999                     |
| 5650               | Chastrès             | Walcourt                  | 01/01/1900                       | 31/12/9999                     |
| 5650               | Clermont (Nam.)      | Walcourt                  | 01/01/1900                       | 31/12/9999                     |
| 5650               | Fontenelle           | Walcourt                  | 01/01/1900                       | 31/12/9999                     |
| 5650               | Fraire               | Walcourt                  | 01/01/1900                       | 31/12/9999                     |
| 5650               | Pry                  | Walcourt                  | 01/01/1900                       | 31/12/9999                     |
| 5650               | Vogenée              | Walcourt                  | 01/01/1900                       | 31/12/9999                     |
| 5650               | Walcourt             | Walcourt                  | 01/01/1900                       | 31/12/9999                     |
| 5650               | Yves-Gomezée         | Walcourt                  | 01/01/1900                       | 31/12/9999                     |
| 5651               | Berzée               | Walcourt                  | 01/01/1900                       | 31/12/9999                     |
| 5651               | Gourdinne            | Walcourt                  | 01/01/1900                       | 31/12/9999                     |
| 5651               | Laneffe              | Walcourt                  | 01/01/1900                       | 31/12/9999                     |
| 5651               | Rognée               | Walcourt                  | 01/01/1900                       | 31/12/9999                     |
| 5651               | Somzée               | Walcourt                  | 01/01/1900                       | 31/12/9999                     |
| 5651               | Tarcienne            | Walcourt                  | 01/01/1900                       | 31/12/9999                     |
| 5651               | Thy-le-Château       | Walcourt                  | 01/01/1900                       | 31/12/9999                     |
| 5660               | Aublain              | Couvain                   | 01/01/1900                       | 31/12/9999                     |
| 5660               | Boussu-en-Fagne      | Couvain                   | 01/01/1900                       | 31/12/9999                     |
| 5660               | Brûly                | Couvain                   | 01/01/1900                       | 31/12/9999                     |
| 5660               | Brûly-de-Pesche      | Couvain                   | 01/01/1900                       | 31/12/9999                     |
| 5660               | Couvain              | Couvain                   | 01/01/1900                       | 31/12/9999                     |
| 5660               | Cul-des-Sarts        | Couvain                   | 01/01/1900                       | 31/12/9999                     |
| 5660               | Dailly               | Couvain                   | 01/01/1900                       | 31/12/9999                     |
| 5660               | Frasnes (Nam.)       | Couvain                   | 01/01/1900                       | 31/12/9999                     |
| 5660               | Gonrioux             | Couvain                   | 01/01/1900                       | 31/12/9999                     |
| 5660               | Mariembourg          | Couvain                   | 01/01/1900                       | 31/12/9999                     |
| 5660               | Pesche               | Couvain                   | 01/01/1900                       | 31/12/9999                     |
| 5660               | Petigny              | Couvain                   | 01/01/1900                       | 31/12/9999                     |
| 5660               | Petite-Chapelle      | Couvain                   | 01/01/1900                       | 31/12/9999                     |
| 5660               | Presgaux             | Couvain                   | 01/01/1900                       | 31/12/9999                     |
| 5670               | Dourbes              | Viroinval                 | 01/01/1900                       | 31/12/9999                     |
| 5670               | Le Mesnil            | Viroinval                 | 01/01/1900                       | 31/12/9999                     |
| 5670               | Mazée                | Viroinval                 | 01/01/1900                       | 31/12/9999                     |
| 5670               | Nismes               | Viroinval                 | 01/01/1900                       | 31/12/9999                     |
| 5670               | Oignies-en-Thiérache | Viroinval                 | 01/01/1900                       | 31/12/9999                     |
| 5670               | Olloy-sur-Viroin     | Viroinval                 | 01/01/1900                       | 31/12/9999                     |
| 5670               | Treignes             | Viroinval                 | 01/01/1900                       | 31/12/9999                     |
| 5670               | Vierves-sur-Viroin   | Viroinval                 | 01/01/1900                       | 31/12/9999                     |
| 5670               | Viroinval            | Viroinval                 | 01/01/1900                       | 31/12/9999                     |
| 5680               | Doische              | Doische                   | 01/01/1900                       | 31/12/9999                     |
| 5680               | Gimnée               | Doische                   | 01/01/1900                       | 31/12/9999                     |
| 5680               | Gochenée             | Doische                   | 01/01/1900                       | 31/12/9999                     |
| 5680               | Matagne-la-Grande    | Doische                   | 01/01/1900                       | 31/12/9999                     |
| 5680               | Matagne-la-Petite    | Doische                   | 01/01/1900                       | 31/12/9999                     |
| 5680               | Niverlée             | Doische                   | 01/01/1900                       | 31/12/9999                     |
| 5680               | Romerée              | Doische                   | 01/01/1900                       | 31/12/9999                     |
| 5680               | Soulme               | Doische                   | 01/01/1900                       | 31/12/9999                     |
| 5680               | Vaucelles            | Doische                   | 01/01/1900                       | 31/12/9999                     |
| 5680               | Vodelée              | Doische                   | 01/01/1900                       | 31/12/9999                     |

| <b>Code Postal</b> | <b>Commune</b>        | <b>Commune principale</b> | <b>Date de début de validité</b> | <b>Date de fin de validité</b> |
|--------------------|-----------------------|---------------------------|----------------------------------|--------------------------------|
| 6000               | Charleroi             | Charleroi                 | 01/01/1900                       | 31/12/9999                     |
| 6001               | Marcinelle            | Charleroi                 | 01/01/1900                       | 31/12/9999                     |
| 6010               | Couillet              | Charleroi                 | 01/01/1900                       | 31/12/9999                     |
| 6020               | Dampremy              | Charleroi                 | 01/01/1900                       | 31/12/9999                     |
| 6030               | Goutroux              | Charleroi                 | 01/01/1900                       | 31/12/9999                     |
| 6030               | Marchienne-au-Pont    | Charleroi                 | 01/01/1900                       | 31/12/9999                     |
| 6031               | Monceau-sur-Sambre    | Charleroi                 | 01/01/1900                       | 31/12/9999                     |
| 6032               | Mont-sur-Marchienne   | Charleroi                 | 01/01/1900                       | 31/12/9999                     |
| 6040               | Jumet (Charleroi)     | Charleroi                 | 01/01/1900                       | 31/12/9999                     |
| 6041               | Gosselies             | Charleroi                 | 01/01/1900                       | 31/12/9999                     |
| 6042               | Lodelinsart           | Charleroi                 | 01/01/1900                       | 31/12/9999                     |
| 6043               | Ransart               | Charleroi                 | 01/01/1900                       | 31/12/9999                     |
| 6044               | Roux                  | Charleroi                 | 01/01/1900                       | 31/12/9999                     |
| 6060               | Gilly (Charleroi)     | Charleroi                 | 01/01/1900                       | 31/12/9999                     |
| 6061               | Montignies-sur-Sambre | Charleroi                 | 01/01/1900                       | 31/12/9999                     |
| 6110               | Montigny-le-Tilleul   | Montigny-le-Tilleul       | 01/01/1900                       | 31/12/9999                     |
| 6111               | Landelies             | Montigny-le-Tilleul       | 01/01/1900                       | 31/12/9999                     |
| 6120               | Cour-sur-Heure        | Ham-sur-Heure-Nalines     | 01/01/1900                       | 31/12/9999                     |
| 6120               | Ham-sur-Heure         | Ham-sur-Heure-Nalines     | 01/01/1900                       | 31/12/9999                     |
| 6120               | Ham-sur-Heure-Nalines | Ham-sur-Heure-Nalines     | 01/01/1900                       | 31/12/9999                     |
| 6120               | Jamioux               | Ham-sur-Heure-Nalines     | 01/01/1900                       | 31/12/9999                     |
| 6120               | Marbaix (Ht.)         | Ham-sur-Heure-Nalines     | 01/01/1900                       | 31/12/9999                     |
| 6120               | Nalines               | Ham-sur-Heure-Nalines     | 01/01/1900                       | 31/12/9999                     |
| 6140               | Fontaine-l'Evêque     | Fontaine-l'Evêque         | 01/01/1900                       | 31/12/9999                     |
| 6141               | Forchies-la-Marche    | Fontaine-l'Evêque         | 01/01/1900                       | 31/12/9999                     |
| 6142               | Leernes               | Fontaine-l'Evêque         | 01/01/1900                       | 31/12/9999                     |
| 6150               | Anderlues             | Anderlues                 | 01/01/1900                       | 31/12/9999                     |
| 6180               | Courcelles            | Courcelles                | 01/01/1900                       | 31/12/9999                     |
| 6181               | Gouy-lez-Piéton       | Courcelles                | 01/01/1900                       | 31/12/9999                     |
| 6182               | Souvret               | Courcelles                | 01/01/1900                       | 31/12/9999                     |
| 6183               | Trazegnies            | Courcelles                | 01/01/1900                       | 31/12/9999                     |
| 6200               | Bouffioux             | Châtelet                  | 01/01/1900                       | 31/12/9999                     |
| 6200               | Châtelet              | Châtelet                  | 01/01/1900                       | 31/12/9999                     |
| 6200               | Châtelineau           | Châtelet                  | 01/01/1900                       | 31/12/9999                     |
| 6210               | Frasnes-lez-Gosselies | Les Bons Villers          | 01/01/1900                       | 31/12/9999                     |
| 6210               | Les Bons Villers      | Les Bons Villers          | 01/01/1900                       | 31/12/9999                     |
| 6210               | Rèves                 | Les Bons Villers          | 01/01/1900                       | 31/12/9999                     |
| 6210               | Villers-Perwin        | Les Bons Villers          | 01/01/1900                       | 31/12/9999                     |
| 6210               | Wayaux                | Les Bons Villers          | 01/01/1900                       | 31/12/9999                     |
| 6211               | Mellet                | Les Bons Villers          | 01/01/1900                       | 31/12/9999                     |
| 6220               | Fleurus               | Fleurus                   | 01/01/1900                       | 31/12/9999                     |
| 6220               | Heppignies            | Fleurus                   | 01/01/1900                       | 31/12/9999                     |
| 6220               | Lambusart             | Fleurus                   | 01/01/1900                       | 31/12/9999                     |
| 6220               | Wangénies             | Fleurus                   | 01/01/1900                       | 31/12/9999                     |
| 6221               | Saint-Amand           | Fleurus                   | 01/01/1900                       | 31/12/9999                     |
| 6222               | Brye                  | Fleurus                   | 01/01/1900                       | 31/12/9999                     |
| 6223               | Wagnelée              | Fleurus                   | 01/01/1900                       | 31/12/9999                     |
| 6224               | Wanfercée-Baulet      | Fleurus                   | 01/01/1900                       | 31/12/9999                     |
| 6230               | Buzet                 | Pont-à-Celles             | 01/01/1900                       | 31/12/9999                     |
| 6230               | Obaix                 | Pont-à-Celles             | 01/01/1900                       | 31/12/9999                     |
| 6230               | Pont-à-Celles         | Pont-à-Celles             | 01/01/1900                       | 31/12/9999                     |
| 6230               | Thiméon               | Pont-à-Celles             | 01/01/1900                       | 31/12/9999                     |
| 6230               | Viesville             | Pont-à-Celles             | 01/01/1900                       | 31/12/9999                     |
| 6238               | Liberchies            | Pont-à-Celles             | 01/01/1900                       | 31/12/9999                     |

| <b>Code Postal</b> | <b>Commune</b>      | <b>Commune principale</b> | <b>Date de début de validité</b> | <b>Date de fin de validité</b> |
|--------------------|---------------------|---------------------------|----------------------------------|--------------------------------|
| 6238               | Luttre              | Pont-à-Celles             | 01/01/1900                       | 31/12/9999                     |
| 6240               | Farciennes          | Farciennes                | 01/01/1900                       | 31/12/9999                     |
| 6240               | Pironchamps         | Farciennes                | 01/01/1900                       | 31/12/9999                     |
| 6250               | Aiseau              | Aiseau-Presles            | 01/01/1900                       | 31/12/9999                     |
| 6250               | Aiseau-Presles      | Aiseau-Presles            | 01/01/1900                       | 31/12/9999                     |
| 6250               | Pont-de-Loup        | Aiseau-Presles            | 01/01/1900                       | 31/12/9999                     |
| 6250               | Presles             | Aiseau-Presles            | 01/01/1900                       | 31/12/9999                     |
| 6250               | Roselies            | Aiseau-Presles            | 01/01/1900                       | 31/12/9999                     |
| 6280               | Acoz                | Gerpinnes                 | 01/01/1900                       | 31/12/9999                     |
| 6280               | Gerpinnes           | Gerpinnes                 | 01/01/1900                       | 31/12/9999                     |
| 6280               | Gougnies            | Gerpinnes                 | 01/01/1900                       | 31/12/9999                     |
| 6280               | Joncret             | Gerpinnes                 | 01/01/1900                       | 31/12/9999                     |
| 6280               | Loverval            | Gerpinnes                 | 01/01/1900                       | 31/12/9999                     |
| 6280               | Villers-Poterie     | Gerpinnes                 | 01/01/1900                       | 31/12/9999                     |
| 6440               | Boussu-lez-Walcourt | Froidchapelle             | 01/01/1900                       | 31/12/9999                     |
| 6440               | Fourbechies         | Froidchapelle             | 01/01/1900                       | 31/12/9999                     |
| 6440               | Froidchapelle       | Froidchapelle             | 01/01/1900                       | 31/12/9999                     |
| 6440               | Vergnies            | Froidchapelle             | 01/01/1900                       | 31/12/9999                     |
| 6441               | Erpion              | Froidchapelle             | 01/01/1900                       | 31/12/9999                     |
| 6460               | Baillèvre           | Chimay                    | 01/01/1900                       | 31/12/9999                     |
| 6460               | Chimay              | Chimay                    | 01/01/1900                       | 31/12/9999                     |
| 6460               | Robechies           | Chimay                    | 01/01/1900                       | 31/12/9999                     |
| 6460               | Saint-Remy (Ht.)    | Chimay                    | 01/01/1900                       | 31/12/9999                     |
| 6460               | Salles              | Chimay                    | 01/01/1900                       | 31/12/9999                     |
| 6460               | Villers-la-Tour     | Chimay                    | 01/01/1900                       | 31/12/9999                     |
| 6461               | Virelles            | Chimay                    | 01/01/1900                       | 31/12/9999                     |
| 6462               | Vaulx-lez-Chimay    | Chimay                    | 01/01/1900                       | 31/12/9999                     |
| 6463               | Lompret             | Chimay                    | 01/01/1900                       | 31/12/9999                     |
| 6464               | Baileux             | Chimay                    | 01/01/1900                       | 31/12/9999                     |
| 6464               | Bourlers            | Chimay                    | 01/01/1900                       | 31/12/9999                     |
| 6464               | Forges              | Chimay                    | 01/01/1900                       | 31/12/9999                     |
| 6464               | l'Escaillère        | Chimay                    | 01/01/1900                       | 31/12/9999                     |
| 6464               | Rières              | Chimay                    | 01/01/1900                       | 31/12/9999                     |
| 6470               | Grandrieu           | Sivry-Rance               | 01/01/1900                       | 31/12/9999                     |
| 6470               | Montbliart          | Sivry-Rance               | 01/01/1900                       | 31/12/9999                     |
| 6470               | Rance               | Sivry-Rance               | 01/01/1900                       | 31/12/9999                     |
| 6470               | Sautin              | Sivry-Rance               | 01/01/1900                       | 31/12/9999                     |
| 6470               | Sivry               | Sivry-Rance               | 01/01/1900                       | 31/12/9999                     |
| 6470               | Sivry-Rance         | Sivry-Rance               | 01/01/1900                       | 31/12/9999                     |
| 6500               | Barbençon           | Beaumont                  | 01/01/1900                       | 31/12/9999                     |
| 6500               | Beaumont            | Beaumont                  | 01/01/1900                       | 31/12/9999                     |
| 6500               | Leugnies            | Beaumont                  | 01/01/1900                       | 31/12/9999                     |
| 6500               | Leval-Chaudeville   | Beaumont                  | 01/01/1900                       | 31/12/9999                     |
| 6500               | Renlies             | Beaumont                  | 01/01/1900                       | 31/12/9999                     |
| 6500               | Solre-Saint-Géry    | Beaumont                  | 01/01/1900                       | 31/12/9999                     |
| 6500               | Thirimont           | Beaumont                  | 01/01/1900                       | 31/12/9999                     |
| 6511               | Strée (Ht.)         | Beaumont                  | 01/01/1900                       | 31/12/9999                     |
| 6530               | Leers-et-Fosteau    | Thuin                     | 01/01/1900                       | 31/12/9999                     |
| 6530               | Thuin               | Thuin                     | 01/01/1900                       | 31/12/9999                     |
| 6531               | Biesme-sous-Thuin   | Thuin                     | 01/01/1900                       | 31/12/9999                     |
| 6532               | Ragnies             | Thuin                     | 01/01/1900                       | 31/12/9999                     |
| 6533               | Biercée             | Thuin                     | 01/01/1900                       | 31/12/9999                     |
| 6534               | Gozée               | Thuin                     | 01/01/1900                       | 31/12/9999                     |
| 6536               | Donstiennes         | Thuin                     | 01/01/1900                       | 31/12/9999                     |

| <b>Code Postal</b> | <b>Commune</b>              | <b>Commune principale</b> | <b>Date de début de validité</b> | <b>Date de fin de validité</b> |
|--------------------|-----------------------------|---------------------------|----------------------------------|--------------------------------|
| 6536               | Thuillies                   | Thuin                     | 01/01/1900                       | 31/12/9999                     |
| 6540               | Lobbès                      | Lobbès                    | 01/01/1900                       | 31/12/9999                     |
| 6540               | Mont-Sainte-Geneviève       | Lobbès                    | 01/01/1900                       | 31/12/9999                     |
| 6542               | Sars-la-Buissière           | Lobbès                    | 01/01/1900                       | 31/12/9999                     |
| 6543               | Bienne-lez-Happart          | Lobbès                    | 01/01/1900                       | 31/12/9999                     |
| 6560               | Bersillies-l'Abbaye         | Erquelinnes               | 01/01/1900                       | 31/12/9999                     |
| 6560               | Erquelinnes                 | Erquelinnes               | 01/01/1900                       | 31/12/9999                     |
| 6560               | Grand-Reng                  | Erquelinnes               | 01/01/1900                       | 31/12/9999                     |
| 6560               | Hantes-Wihéries             | Erquelinnes               | 01/01/1900                       | 31/12/9999                     |
| 6560               | Montignies-Saint-Christophe | Erquelinnes               | 01/01/1900                       | 31/12/9999                     |
| 6560               | Solre-sur-Sambre            | Erquelinnes               | 01/01/1900                       | 31/12/9999                     |
| 6567               | Fontaine-Valmont            | Merbes-le-Château         | 01/01/1900                       | 31/12/9999                     |
| 6567               | Labuissière                 | Merbes-le-Château         | 01/01/1900                       | 31/12/9999                     |
| 6567               | Merbes-le-Château           | Merbes-le-Château         | 01/01/1900                       | 31/12/9999                     |
| 6567               | Merbes-Sainte-Marie         | Merbes-le-Château         | 01/01/1900                       | 31/12/9999                     |
| 6590               | Momignies                   | Momignies                 | 01/01/1900                       | 31/12/9999                     |
| 6591               | Macon                       | Momignies                 | 01/01/1900                       | 31/12/9999                     |
| 6592               | Monceau-Imbrechies          | Momignies                 | 01/01/1900                       | 31/12/9999                     |
| 6593               | Macquenoise                 | Momignies                 | 01/01/1900                       | 31/12/9999                     |
| 6594               | Beauwelz                    | Momignies                 | 01/01/1900                       | 31/12/9999                     |
| 6596               | Forge-Philippe              | Momignies                 | 01/01/1900                       | 31/12/9999                     |
| 6596               | Seloignes                   | Momignies                 | 01/01/1900                       | 31/12/9999                     |
| 6600               | Bastogne                    | Bastogne                  | 01/01/1900                       | 31/12/9999                     |
| 6600               | Longvilly                   | Bastogne                  | 01/01/1900                       | 31/12/9999                     |
| 6600               | Noville (Lux.)              | Bastogne                  | 01/01/1900                       | 31/12/9999                     |
| 6600               | Villers-la-Bonne-Eau        | Bastogne                  | 01/01/1900                       | 31/12/9999                     |
| 6600               | Wardin                      | Bastogne                  | 01/01/1900                       | 31/12/9999                     |
| 6630               | Martelange                  | Martelange                | 01/01/1900                       | 31/12/9999                     |
| 6637               | Fauvillers                  | Fauvillers                | 01/01/1900                       | 31/12/9999                     |
| 6637               | Hollange                    | Fauvillers                | 01/01/1900                       | 31/12/9999                     |
| 6637               | Tintange                    | Fauvillers                | 01/01/1900                       | 31/12/9999                     |
| 6640               | Hompré                      | Vaux-sur-Sûre             | 01/01/1900                       | 31/12/9999                     |
| 6640               | Morhet                      | Vaux-sur-Sûre             | 01/01/1900                       | 31/12/9999                     |
| 6640               | Nives                       | Vaux-sur-Sûre             | 01/01/1900                       | 31/12/9999                     |
| 6640               | Sibret                      | Vaux-sur-Sûre             | 01/01/1900                       | 31/12/9999                     |
| 6640               | Vaux-lez-Rosières           | Vaux-sur-Sûre             | 01/01/1900                       | 31/12/9999                     |
| 6640               | Vaux-sur-Sûre               | Vaux-sur-Sûre             | 01/01/1900                       | 31/12/9999                     |
| 6642               | Juseret                     | Vaux-sur-Sûre             | 01/01/1900                       | 31/12/9999                     |
| 6660               | Houffalize                  | Houffalize                | 01/01/1900                       | 31/12/9999                     |
| 6660               | Nadrin                      | Houffalize                | 01/01/1900                       | 31/12/9999                     |
| 6661               | Mont (Lux.)                 | Houffalize                | 01/01/1900                       | 31/12/9999                     |
| 6661               | Tailles                     | Houffalize                | 01/01/1900                       | 31/12/9999                     |
| 6662               | Tavigny                     | Houffalize                | 01/01/1900                       | 31/12/9999                     |
| 6663               | Mabompré                    | Houffalize                | 01/01/1900                       | 31/12/9999                     |
| 6666               | Wibrin                      | Houffalize                | 01/01/1900                       | 31/12/9999                     |
| 6670               | Gouvy                       | Gouvy                     | 01/01/1900                       | 31/12/9999                     |
| 6670               | Limerlé                     | Gouvy                     | 01/01/1900                       | 31/12/9999                     |
| 6671               | Bovigny                     | Gouvy                     | 01/01/1900                       | 31/12/9999                     |
| 6672               | Beho                        | Gouvy                     | 01/01/1900                       | 31/12/9999                     |
| 6673               | Cherain                     | Gouvy                     | 01/01/1900                       | 31/12/9999                     |
| 6674               | Montleban                   | Gouvy                     | 01/01/1900                       | 31/12/9999                     |
| 6680               | Amberloup                   | Sainte-Ode                | 01/01/1900                       | 31/12/9999                     |
| 6680               | Sainte-Ode                  | Sainte-Ode                | 01/01/1900                       | 31/12/9999                     |
| 6680               | Tillet                      | Sainte-Ode                | 01/01/1900                       | 31/12/9999                     |

| <b>Code Postal</b> | <b>Commune</b>          | <b>Commune principale</b> | <b>Date de début de validité</b> | <b>Date de fin de validité</b> |
|--------------------|-------------------------|---------------------------|----------------------------------|--------------------------------|
| 6681               | Lavacherie              | Sainte-Ode                | 01/01/1900                       | 31/12/9999                     |
| 6686               | Flamierge               | Bertogne                  | 01/01/1900                       | 31/12/9999                     |
| 6687               | Bertogne                | Bertogne                  | 01/01/1900                       | 31/12/9999                     |
| 6688               | Longchamps (Lux.)       | Bertogne                  | 01/01/1900                       | 31/12/9999                     |
| 6690               | Bihain                  | Vielsalm                  | 01/01/1900                       | 31/12/9999                     |
| 6690               | Vielsalm                | Vielsalm                  | 01/01/1900                       | 31/12/9999                     |
| 6692               | Petit-Thier             | Vielsalm                  | 01/01/1900                       | 31/12/9999                     |
| 6698               | Grand-Halleux           | Vielsalm                  | 01/01/1900                       | 31/12/9999                     |
| 6700               | Arlon                   | Arlon                     | 01/01/1900                       | 31/12/9999                     |
| 6700               | Bonnert                 | Arlon                     | 01/01/1900                       | 31/12/9999                     |
| 6700               | Heinsch                 | Arlon                     | 01/01/1900                       | 31/12/9999                     |
| 6700               | Toernich                | Arlon                     | 01/01/1900                       | 31/12/9999                     |
| 6704               | Guirsch                 | Arlon                     | 01/01/1900                       | 31/12/9999                     |
| 6706               | Autelbas                | Arlon                     | 01/01/1900                       | 31/12/9999                     |
| 6717               | Attert                  | Attert                    | 01/01/1900                       | 31/12/9999                     |
| 6717               | Nobressart              | Attert                    | 01/01/1900                       | 31/12/9999                     |
| 6717               | Nothomb                 | Attert                    | 01/01/1900                       | 31/12/9999                     |
| 6717               | Thiaumont               | Attert                    | 01/01/1900                       | 31/12/9999                     |
| 6717               | Tontelange              | Attert                    | 01/01/1900                       | 31/12/9999                     |
| 6720               | Habay                   | Habay                     | 01/01/1900                       | 31/12/9999                     |
| 6720               | Habay-la-Neuve          | Habay                     | 01/01/1900                       | 31/12/9999                     |
| 6720               | Hachy                   | Habay                     | 01/01/1900                       | 31/12/9999                     |
| 6721               | Anlier                  | Habay                     | 01/01/1900                       | 31/12/9999                     |
| 6723               | Habay-la-Vieille        | Habay                     | 01/01/1900                       | 31/12/9999                     |
| 6724               | Houdemont               | Habay                     | 01/01/1900                       | 31/12/9999                     |
| 6724               | Rulles                  | Habay                     | 01/01/1900                       | 31/12/9999                     |
| 6730               | Bellefontaine (Lux.)    | Tintigny                  | 01/01/1900                       | 31/12/9999                     |
| 6730               | Rossignol               | Tintigny                  | 01/01/1900                       | 31/12/9999                     |
| 6730               | Saint-Vincent           | Tintigny                  | 01/01/1900                       | 31/12/9999                     |
| 6730               | Tintigny                | Tintigny                  | 01/01/1900                       | 31/12/9999                     |
| 6740               | Etalle                  | Etalle                    | 01/01/1900                       | 31/12/9999                     |
| 6740               | Sainte-Marie-sur-Semois | Etalle                    | 01/01/1900                       | 31/12/9999                     |
| 6740               | Villers-sur-Semois      | Etalle                    | 01/01/1900                       | 31/12/9999                     |
| 6741               | Vance                   | Etalle                    | 01/01/1900                       | 31/12/9999                     |
| 6742               | Chantemelle             | Etalle                    | 01/01/1900                       | 31/12/9999                     |
| 6743               | Buzenol                 | Etalle                    | 01/01/1900                       | 31/12/9999                     |
| 6747               | Châtillon               | Saint-Léger (Lux.)        | 01/01/1900                       | 31/12/9999                     |
| 6747               | Meix-le-Tige            | Saint-Léger (Lux.)        | 01/01/1900                       | 31/12/9999                     |
| 6747               | Saint-Léger (Lux.)      | Saint-Léger (Lux.)        | 01/01/1900                       | 31/12/9999                     |
| 6750               | Musson                  | Musson                    | 01/01/1900                       | 31/12/9999                     |
| 6750               | Mussy-la-Ville          | Musson                    | 01/01/1900                       | 31/12/9999                     |
| 6750               | Signeulx                | Musson                    | 01/01/1900                       | 31/12/9999                     |
| 6760               | Bleid                   | Virton                    | 01/01/1900                       | 31/12/9999                     |
| 6760               | Ethe                    | Virton                    | 01/01/1900                       | 31/12/9999                     |
| 6760               | Ruette                  | Virton                    | 01/01/1900                       | 31/12/9999                     |
| 6760               | Virton                  | Virton                    | 01/01/1900                       | 31/12/9999                     |
| 6761               | Latour                  | Virton                    | 01/01/1900                       | 31/12/9999                     |
| 6762               | Saint-Mard              | Virton                    | 01/01/1900                       | 31/12/9999                     |
| 6767               | Dampicourt              | Rouvroy                   | 01/01/1900                       | 31/12/9999                     |
| 6767               | Harnoncourt             | Rouvroy                   | 01/01/1900                       | 31/12/9999                     |
| 6767               | Lamorteau               | Rouvroy                   | 01/01/1900                       | 31/12/9999                     |
| 6767               | Rouvroy                 | Rouvroy                   | 01/01/1900                       | 31/12/9999                     |
| 6767               | Torgny                  | Rouvroy                   | 01/01/1900                       | 31/12/9999                     |
| 6769               | Gérouville              | Meix-devant-Virton        | 01/01/1900                       | 31/12/9999                     |

| <b>Code Postal</b> | <b>Commune</b>        | <b>Commune principale</b> | <b>Date de début de validité</b> | <b>Date de fin de validité</b> |
|--------------------|-----------------------|---------------------------|----------------------------------|--------------------------------|
| 6769               | Meix-devant-Virton    | Meix-devant-Virton        | 01/01/1900                       | 31/12/9999                     |
| 6769               | Robelmont             | Meix-devant-Virton        | 01/01/1900                       | 31/12/9999                     |
| 6769               | Sommethonne           | Meix-devant-Virton        | 01/01/1900                       | 31/12/9999                     |
| 6769               | Villers-la-Loue       | Meix-devant-Virton        | 01/01/1900                       | 31/12/9999                     |
| 6780               | Hondelage             | Messancy                  | 01/01/1900                       | 31/12/9999                     |
| 6780               | Messancy              | Messancy                  | 01/01/1900                       | 31/12/9999                     |
| 6780               | Wolkrange             | Messancy                  | 01/01/1900                       | 31/12/9999                     |
| 6781               | Sélange               | Messancy                  | 01/01/1900                       | 31/12/9999                     |
| 6782               | Habergy               | Messancy                  | 01/01/1900                       | 31/12/9999                     |
| 6790               | Aubange               | Aubange                   | 01/01/1900                       | 31/12/9999                     |
| 6791               | Athus                 | Aubange                   | 01/01/1900                       | 31/12/9999                     |
| 6792               | Halanzey              | Aubange                   | 01/01/1900                       | 31/12/9999                     |
| 6792               | Rachecourt            | Aubange                   | 01/01/1900                       | 31/12/9999                     |
| 6800               | Bras                  | Libramont-Chevigny        | 01/01/1900                       | 31/12/9999                     |
| 6800               | Freux                 | Libramont-Chevigny        | 01/01/1900                       | 31/12/9999                     |
| 6800               | Libramont             | Libramont-Chevigny        | 01/01/1900                       | 31/12/2008                     |
| 6800               | Libramont-Chevigny    | Libramont-Chevigny        | 01/01/1900                       | 31/12/9999                     |
| 6800               | Moircy                | Libramont-Chevigny        | 01/01/1900                       | 31/12/9999                     |
| 6800               | Recogne               | Libramont-Chevigny        | 01/01/1900                       | 31/12/9999                     |
| 6800               | Remagne               | Libramont-Chevigny        | 01/01/1900                       | 31/12/9999                     |
| 6800               | Saint-Pierre          | Libramont-Chevigny        | 01/01/1900                       | 31/12/9999                     |
| 6800               | Sainte-Marie-Chevigny | Libramont-Chevigny        | 01/01/1900                       | 31/12/9999                     |
| 6810               | Chiny                 | Chiny                     | 01/01/1900                       | 31/12/9999                     |
| 6810               | Izel                  | Chiny                     | 01/01/1900                       | 31/12/9999                     |
| 6810               | Jamoigne              | Chiny                     | 01/01/1900                       | 31/12/9999                     |
| 6811               | Les Bulles            | Chiny                     | 01/01/1900                       | 31/12/9999                     |
| 6812               | Suxy                  | Chiny                     | 01/01/1900                       | 31/12/9999                     |
| 6813               | Termes                | Chiny                     | 01/01/1900                       | 31/12/9999                     |
| 6820               | Florenville           | Florenville               | 01/01/1900                       | 31/12/9999                     |
| 6820               | Fontenoille           | Florenville               | 01/01/1900                       | 31/12/9999                     |
| 6820               | Muno                  | Florenville               | 01/01/1900                       | 31/12/9999                     |
| 6820               | Sainte-Cécile         | Florenville               | 01/01/1900                       | 31/12/9999                     |
| 6821               | Lacuisine             | Florenville               | 01/01/1900                       | 31/12/9999                     |
| 6823               | Villers-devant-Orval  | Florenville               | 01/01/1900                       | 31/12/9999                     |
| 6824               | Chassepierre          | Florenville               | 01/01/1900                       | 31/12/9999                     |
| 6830               | Bouillon              | Bouillon                  | 01/01/1900                       | 31/12/9999                     |
| 6830               | Les Hayons            | Bouillon                  | 01/01/1900                       | 31/12/9999                     |
| 6830               | Poupehan              | Bouillon                  | 01/01/1900                       | 31/12/9999                     |
| 6830               | Rochehaut             | Bouillon                  | 01/01/1900                       | 31/12/9999                     |
| 6831               | Noirefontaine         | Bouillon                  | 01/01/1900                       | 31/12/9999                     |
| 6832               | Sensenruth            | Bouillon                  | 01/01/1900                       | 31/12/9999                     |
| 6833               | Ucimont               | Bouillon                  | 01/01/1900                       | 31/12/9999                     |
| 6833               | Vivy                  | Bouillon                  | 01/01/1900                       | 31/12/9999                     |
| 6834               | Bellevaux             | Bouillon                  | 01/01/1900                       | 31/12/9999                     |
| 6836               | Dohan                 | Bouillon                  | 01/01/1900                       | 31/12/9999                     |
| 6838               | Corbion               | Bouillon                  | 01/01/1900                       | 31/12/9999                     |
| 6840               | Grandvoir             | Neufchâteau               | 01/01/1900                       | 31/12/9999                     |
| 6840               | Grapfontaine          | Neufchâteau               | 01/01/1900                       | 31/12/9999                     |
| 6840               | Hamipré               | Neufchâteau               | 01/01/1900                       | 31/12/9999                     |
| 6840               | Longlier              | Neufchâteau               | 01/01/1900                       | 31/12/9999                     |
| 6840               | Neufchâteau           | Neufchâteau               | 01/01/1900                       | 31/12/9999                     |
| 6840               | Tournay               | Neufchâteau               | 01/01/1900                       | 31/12/9999                     |
| 6850               | Carlsbourg            | Paliseul                  | 01/01/1900                       | 31/12/9999                     |
| 6850               | Offagne               | Paliseul                  | 01/01/1900                       | 31/12/9999                     |



| <b>Code Postal</b> | <b>Commune</b>     | <b>Commune principale</b> | <b>Date de début de validité</b> | <b>Date de fin de validité</b> |
|--------------------|--------------------|---------------------------|----------------------------------|--------------------------------|
| 6850               | Paliseul           | Paliseul                  | 01/01/1900                       | 31/12/9999                     |
| 6851               | Nollevaux          | Paliseul                  | 01/01/1900                       | 31/12/9999                     |
| 6852               | Maissin            | Paliseul                  | 01/01/1900                       | 31/12/9999                     |
| 6852               | Opont              | Paliseul                  | 01/01/1900                       | 31/12/9999                     |
| 6853               | Framont            | Paliseul                  | 01/01/1900                       | 31/12/9999                     |
| 6856               | Fays-les-Veneurs   | Paliseul                  | 01/01/1900                       | 31/12/9999                     |
| 6860               | Assenois           | Léglise                   | 01/01/1900                       | 31/12/9999                     |
| 6860               | Ebly               | Léglise                   | 01/01/1900                       | 31/12/9999                     |
| 6860               | Léglise            | Léglise                   | 01/01/1900                       | 31/12/9999                     |
| 6860               | Mellier            | Léglise                   | 01/01/1900                       | 31/12/9999                     |
| 6860               | Witry              | Léglise                   | 01/01/1900                       | 31/12/9999                     |
| 6870               | Arville            | Saint-Hubert              | 01/01/1900                       | 31/12/9999                     |
| 6870               | Awenne             | Saint-Hubert              | 01/01/1900                       | 31/12/9999                     |
| 6870               | Hatrival           | Saint-Hubert              | 01/01/1900                       | 31/12/9999                     |
| 6870               | Mirwart            | Saint-Hubert              | 01/01/1900                       | 31/12/9999                     |
| 6870               | Saint-Hubert       | Saint-Hubert              | 01/01/1900                       | 31/12/9999                     |
| 6870               | Vesqueville        | Saint-Hubert              | 01/01/1900                       | 31/12/9999                     |
| 6880               | Auby-sur-Semois    | Bertrix                   | 01/01/1900                       | 31/12/9999                     |
| 6880               | Bertrix            | Bertrix                   | 01/01/1900                       | 31/12/9999                     |
| 6880               | Cugnon             | Bertrix                   | 01/01/1900                       | 31/12/9999                     |
| 6880               | Jehonville         | Bertrix                   | 01/01/1900                       | 31/12/9999                     |
| 6880               | Orgeo              | Bertrix                   | 01/01/1900                       | 31/12/9999                     |
| 6887               | Herbeumont         | Herbeumont                | 01/01/1900                       | 31/12/9999                     |
| 6887               | Saint-Médard       | Herbeumont                | 01/01/1900                       | 31/12/9999                     |
| 6887               | Straimont          | Herbeumont                | 01/01/1900                       | 31/12/9999                     |
| 6890               | Anloy              | Libin                     | 01/01/1900                       | 31/12/9999                     |
| 6890               | Libin              | Libin                     | 01/01/1900                       | 31/12/9999                     |
| 6890               | Ochamps            | Libin                     | 01/01/1900                       | 31/12/9999                     |
| 6890               | Redu               | Libin                     | 01/01/1900                       | 31/12/9999                     |
| 6890               | Smuid              | Libin                     | 01/01/1900                       | 31/12/9999                     |
| 6890               | Transinne          | Libin                     | 01/01/1900                       | 31/12/9999                     |
| 6890               | Villance           | Libin                     | 01/01/1900                       | 31/12/9999                     |
| 6900               | Aye                | Marche-en-Famenne         | 01/01/1900                       | 31/12/9999                     |
| 6900               | Hargimont          | Marche-en-Famenne         | 01/01/1900                       | 31/12/9999                     |
| 6900               | Humain             | Marche-en-Famenne         | 01/01/1900                       | 31/12/9999                     |
| 6900               | Marche-en-Famenne  | Marche-en-Famenne         | 01/01/1900                       | 31/12/9999                     |
| 6900               | On                 | Marche-en-Famenne         | 01/01/1900                       | 31/12/9999                     |
| 6900               | Roy                | Marche-en-Famenne         | 01/01/1900                       | 31/12/9999                     |
| 6900               | Waha               | Marche-en-Famenne         | 01/01/1900                       | 31/12/9999                     |
| 6920               | Sohier             | Wellin                    | 01/01/1900                       | 31/12/9999                     |
| 6920               | Wellin             | Wellin                    | 01/01/1900                       | 31/12/9999                     |
| 6921               | Chanly             | Wellin                    | 01/01/1900                       | 31/12/9999                     |
| 6922               | Halma              | Wellin                    | 01/01/1900                       | 31/12/9999                     |
| 6924               | Lomprez            | Wellin                    | 01/01/1900                       | 31/12/9999                     |
| 6927               | Bure               | Tellin                    | 01/01/1900                       | 31/12/9999                     |
| 6927               | Grupont            | Tellin                    | 01/01/1900                       | 31/12/9999                     |
| 6927               | Resteigne          | Tellin                    | 01/01/1900                       | 31/12/9999                     |
| 6927               | Tellin             | Tellin                    | 01/01/1900                       | 31/12/9999                     |
| 6929               | Daverdisse         | Daverdisse                | 01/01/1900                       | 31/12/9999                     |
| 6929               | Gembes             | Daverdisse                | 01/01/1900                       | 31/12/9999                     |
| 6929               | Haut-Fays          | Daverdisse                | 01/01/1900                       | 31/12/9999                     |
| 6929               | Porcheresse (Lux.) | Daverdisse                | 01/01/1900                       | 31/12/9999                     |
| 6940               | Barvaux-sur-Ourthe | Durbuy                    | 01/01/1900                       | 31/12/9999                     |
| 6940               | Durbuy             | Durbuy                    | 01/01/1900                       | 31/12/9999                     |

| <b>Code Postal</b> | <b>Commune</b>          | <b>Commune principale</b> | <b>Date de début de validité</b> | <b>Date de fin de validité</b> |
|--------------------|-------------------------|---------------------------|----------------------------------|--------------------------------|
| 6940               | Grandhan                | Durbuy                    | 01/01/1900                       | 31/12/9999                     |
| 6940               | Septon                  | Durbuy                    | 01/01/1900                       | 31/12/9999                     |
| 6940               | Wéris                   | Durbuy                    | 01/01/1900                       | 31/12/9999                     |
| 6941               | Bende                   | Durbuy                    | 01/01/1900                       | 31/12/9999                     |
| 6941               | Bomal-sur-Ourthe        | Durbuy                    | 01/01/1900                       | 31/12/9999                     |
| 6941               | Borlon                  | Durbuy                    | 01/01/1900                       | 31/12/9999                     |
| 6941               | Heyd                    | Durbuy                    | 01/01/1900                       | 31/12/9999                     |
| 6941               | Izier                   | Durbuy                    | 01/01/1900                       | 31/12/9999                     |
| 6941               | Tohogne                 | Durbuy                    | 01/01/1900                       | 31/12/9999                     |
| 6941               | Villers-Sainte-Gertrude | Durbuy                    | 01/01/1900                       | 31/12/9999                     |
| 6950               | Harsin                  | Nassogne                  | 01/01/1900                       | 31/12/9999                     |
| 6950               | Nassogne                | Nassogne                  | 01/01/1900                       | 31/12/9999                     |
| 6951               | Bande                   | Nassogne                  | 01/01/1900                       | 31/12/9999                     |
| 6952               | Grune                   | Nassogne                  | 01/01/1900                       | 31/12/9999                     |
| 6953               | Ambly                   | Nassogne                  | 01/01/1900                       | 31/12/9999                     |
| 6953               | Forrières               | Nassogne                  | 01/01/1900                       | 31/12/9999                     |
| 6953               | Lesterny                | Nassogne                  | 01/01/1900                       | 31/12/9999                     |
| 6953               | Masbourg                | Nassogne                  | 01/01/1900                       | 31/12/9999                     |
| 6960               | Dochamps                | Manhay                    | 01/01/1900                       | 31/12/9999                     |
| 6960               | Grandmenil              | Manhay                    | 01/01/1900                       | 31/12/9999                     |
| 6960               | Harre                   | Manhay                    | 01/01/1900                       | 31/12/9999                     |
| 6960               | Malempré                | Manhay                    | 01/01/1900                       | 31/12/9999                     |
| 6960               | Manhay                  | Manhay                    | 01/01/1900                       | 31/12/9999                     |
| 6960               | Odeigne                 | Manhay                    | 01/01/1900                       | 31/12/9999                     |
| 6960               | Vaux-Chavanne           | Manhay                    | 01/01/1900                       | 31/12/9999                     |
| 6970               | Tenneville              | Tenneville                | 01/01/1900                       | 31/12/9999                     |
| 6971               | Champlon                | Tenneville                | 01/01/1900                       | 31/12/9999                     |
| 6972               | Erneuville              | Tenneville                | 01/01/1900                       | 31/12/9999                     |
| 6980               | Beausaint               | La Roche-en-Ardenne       | 01/01/1900                       | 31/12/9999                     |
| 6980               | La Roche-en-Ardenne     | La Roche-en-Ardenne       | 01/01/1900                       | 31/12/9999                     |
| 6982               | Samrée                  | La Roche-en-Ardenne       | 01/01/1900                       | 31/12/9999                     |
| 6983               | Ortho                   | La Roche-en-Ardenne       | 01/01/1900                       | 31/12/9999                     |
| 6984               | Hives                   | La Roche-en-Ardenne       | 01/01/1900                       | 31/12/9999                     |
| 6986               | Halleux                 | La Roche-en-Ardenne       | 01/01/1900                       | 31/12/9999                     |
| 6987               | Beffe                   | Rendeux                   | 01/01/1900                       | 31/12/9999                     |
| 6987               | Hodister                | Rendeux                   | 01/01/1900                       | 31/12/9999                     |
| 6987               | Marcourt                | Rendeux                   | 01/01/1900                       | 31/12/9999                     |
| 6987               | Rendeux                 | Rendeux                   | 01/01/1900                       | 31/12/9999                     |
| 6990               | Fronville               | Hotton                    | 01/01/1900                       | 31/12/9999                     |
| 6990               | Hampteau                | Hotton                    | 01/01/1900                       | 31/12/9999                     |
| 6990               | Hotton                  | Hotton                    | 01/01/1900                       | 31/12/9999                     |
| 6990               | Marenne                 | Hotton                    | 01/01/1900                       | 31/12/9999                     |
| 6997               | Amonines                | Erezée                    | 01/01/1900                       | 31/12/9999                     |
| 6997               | Erezée                  | Erezée                    | 01/01/1900                       | 31/12/9999                     |
| 6997               | Mormont                 | Erezée                    | 01/01/1900                       | 31/12/9999                     |
| 6997               | Soy                     | Erezée                    | 01/01/1900                       | 31/12/9999                     |
| 7000               | Mons                    | Mons                      | 01/01/1900                       | 31/12/9999                     |
| 7010               | Shape-Belgique          |                           | 01/01/1900                       | 31/12/9999                     |
| 7011               | Ghlin                   | Mons                      | 01/01/1900                       | 31/12/9999                     |
| 7012               | Flénu                   | Mons                      | 01/01/1900                       | 31/12/9999                     |
| 7012               | Jemappes                | Mons                      | 01/01/1900                       | 31/12/9999                     |
| 7020               | Maisières               | Mons                      | 01/01/1900                       | 31/12/9999                     |
| 7020               | Nimy                    | Mons                      | 01/01/1900                       | 31/12/9999                     |
| 7021               | Havré                   | Mons                      | 01/01/1900                       | 31/12/9999                     |

| <b>Code Postal</b> | <b>Commune</b>                 | <b>Commune principale</b> | <b>Date de début de validité</b> | <b>Date de fin de validité</b> |
|--------------------|--------------------------------|---------------------------|----------------------------------|--------------------------------|
| 7022               | Harmignies                     | Mons                      | 01/01/1900                       | 31/12/9999                     |
| 7022               | Harveng                        | Mons                      | 01/01/1900                       | 31/12/9999                     |
| 7022               | Hyon                           | Mons                      | 01/01/1900                       | 31/12/9999                     |
| 7022               | Mesvin                         | Mons                      | 01/01/1900                       | 31/12/9999                     |
| 7022               | Nouvelles                      | Mons                      | 01/01/1900                       | 31/12/9999                     |
| 7024               | Ciply                          | Mons                      | 01/01/1900                       | 31/12/9999                     |
| 7030               | Saint-Symphorien               | Mons                      | 01/01/1900                       | 31/12/9999                     |
| 7031               | Villers-Saint-Ghislain         | Mons                      | 01/01/1900                       | 31/12/9999                     |
| 7032               | Spiennes                       | Mons                      | 01/01/1900                       | 31/12/9999                     |
| 7033               | Cuesmes                        | Mons                      | 01/01/1900                       | 31/12/9999                     |
| 7034               | Obourg                         | Mons                      | 01/01/1900                       | 31/12/9999                     |
| 7034               | Saint-Denis (Ht.)              | Mons                      | 01/01/1900                       | 31/12/9999                     |
| 7040               | Asquillies                     | Quévy                     | 01/01/1900                       | 31/12/9999                     |
| 7040               | Aulnois                        | Quévy                     | 01/01/1900                       | 31/12/9999                     |
| 7040               | Blaregnies                     | Quévy                     | 01/01/1900                       | 31/12/9999                     |
| 7040               | Bougnies                       | Quévy                     | 01/01/1900                       | 31/12/9999                     |
| 7040               | Genly                          | Quévy                     | 01/01/1900                       | 31/12/9999                     |
| 7040               | Goegnies-Chaussée              | Quévy                     | 01/01/1900                       | 31/12/9999                     |
| 7040               | Quévy                          | Quévy                     | 01/01/1900                       | 31/12/9999                     |
| 7040               | Quévy-le-Grand                 | Quévy                     | 01/01/1900                       | 31/12/9999                     |
| 7040               | Quévy-le-Petit                 | Quévy                     | 01/01/1900                       | 31/12/9999                     |
| 7041               | Givry                          | Quévy                     | 01/01/1900                       | 31/12/9999                     |
| 7041               | Havay                          | Quévy                     | 01/01/1900                       | 31/12/9999                     |
| 7050               | Erbaut                         | Jurbise                   | 01/01/1900                       | 31/12/9999                     |
| 7050               | Erbisoeul                      | Jurbise                   | 01/01/1900                       | 31/12/9999                     |
| 7050               | Herchies                       | Jurbise                   | 01/01/1900                       | 31/12/9999                     |
| 7050               | Jurbise                        | Jurbise                   | 01/01/1900                       | 31/12/9999                     |
| 7050               | Masnuy-Saint-Jean (Jurbise)    | Jurbise                   | 01/01/1900                       | 31/12/9999                     |
| 7050               | Masnuy-Saint-Pierre            | Jurbise                   | 01/01/1900                       | 31/12/9999                     |
| 7060               | Horrues                        | Soignies                  | 01/01/1900                       | 31/12/9999                     |
| 7060               | Soignies                       | Soignies                  | 01/01/1900                       | 31/12/9999                     |
| 7061               | Casteau (Soignies)             | Soignies                  | 01/01/1900                       | 31/12/9999                     |
| 7061               | Thieusies                      | Soignies                  | 01/01/1900                       | 31/12/9999                     |
| 7062               | Naast                          | Soignies                  | 01/01/1900                       | 31/12/9999                     |
| 7063               | Chaussée-Notre-Dame-Louvignies | Soignies                  | 01/01/1900                       | 31/12/9999                     |
| 7063               | Neufvilles                     | Soignies                  | 01/01/1900                       | 31/12/9999                     |
| 7070               | Gottignies                     | Le Roeulx                 | 01/01/1900                       | 31/12/9999                     |
| 7070               | Le Roeulx                      | Le Roeulx                 | 01/01/1900                       | 31/12/9999                     |
| 7070               | Mignault                       | Le Roeulx                 | 01/01/1900                       | 31/12/9999                     |
| 7070               | Thieu                          | Le Roeulx                 | 01/01/1900                       | 31/12/9999                     |
| 7070               | Ville-sur-Haine (Le Roeulx)    | Le Roeulx                 | 01/01/1900                       | 31/12/9999                     |
| 7080               | Eugies (Frameries)             | Frameries                 | 01/01/1900                       | 31/12/9999                     |
| 7080               | Frameries                      | Frameries                 | 01/01/1900                       | 31/12/9999                     |
| 7080               | La Bouverie                    | Frameries                 | 01/01/1900                       | 31/12/9999                     |
| 7080               | Noirchain                      | Frameries                 | 01/01/1900                       | 31/12/9999                     |
| 7080               | Sars-la-Bruyère                | Frameries                 | 01/01/1900                       | 31/12/9999                     |
| 7090               | Braine-le-Comte                | Braine-le-Comte           | 01/01/1900                       | 31/12/9999                     |
| 7090               | Hennuyères                     | Braine-le-Comte           | 01/01/1900                       | 31/12/9999                     |
| 7090               | Henripont                      | Braine-le-Comte           | 01/01/1900                       | 31/12/9999                     |
| 7090               | Petit-Roeulx-lez-Braine        | Braine-le-Comte           | 01/01/1900                       | 31/12/9999                     |
| 7090               | Ronquières                     | Braine-le-Comte           | 01/01/1900                       | 31/12/9999                     |
| 7090               | Steenkerque (Ht.)              | Braine-le-Comte           | 01/01/1900                       | 31/12/9999                     |
| 7100               | Haine-Saint-Paul               | La Louvière               | 01/01/1900                       | 31/12/9999                     |
| 7100               | Haine-Saint-Pierre             | La Louvière               | 01/01/1900                       | 31/12/9999                     |

| <b>Code Postal</b> | <b>Commune</b>            | <b>Commune principale</b> | <b>Date de début de validité</b> | <b>Date de fin de validité</b> |
|--------------------|---------------------------|---------------------------|----------------------------------|--------------------------------|
| 7100               | La Louvière               | La Louvière               | 01/01/1900                       | 31/12/9999                     |
| 7100               | Saint-Vaast               | La Louvière               | 01/01/1900                       | 31/12/9999                     |
| 7100               | Trivières                 | La Louvière               | 01/01/1900                       | 31/12/9999                     |
| 7110               | Boussoit                  | La Louvière               | 01/01/1900                       | 31/12/9999                     |
| 7110               | Houdeng-Aimeries          | La Louvière               | 01/01/1900                       | 31/12/9999                     |
| 7110               | Houdeng-Goegnies          | La Louvière               | 01/01/1900                       | 31/12/9999                     |
| 7110               | Maurage                   | La Louvière               | 01/01/1900                       | 31/12/9999                     |
| 7110               | Strépy-Bracquignies       | La Louvière               | 01/01/1900                       | 31/12/9999                     |
| 7120               | Croix-lez-Rouveroy        | Estinnes                  | 01/01/1900                       | 31/12/9999                     |
| 7120               | Estinnes                  | Estinnes                  | 01/01/1900                       | 31/12/9999                     |
| 7120               | Estinnes-au-Mont          | Estinnes                  | 01/01/1900                       | 31/12/9999                     |
| 7120               | Estinnes-au-Val           | Estinnes                  | 01/01/1900                       | 31/12/9999                     |
| 7120               | Fauroeulx                 | Estinnes                  | 01/01/1900                       | 31/12/9999                     |
| 7120               | Haulchin                  | Estinnes                  | 01/01/1900                       | 31/12/9999                     |
| 7120               | Peissant                  | Estinnes                  | 01/01/1900                       | 31/12/9999                     |
| 7120               | Rouveroy (Ht.)            | Estinnes                  | 01/01/1900                       | 31/12/9999                     |
| 7120               | Vellereille-le-Sec        | Estinnes                  | 01/01/1900                       | 31/12/9999                     |
| 7120               | Vellereille-les-Brayeux   | Estinnes                  | 01/01/1900                       | 31/12/9999                     |
| 7130               | Battignies                | Binche                    | 01/01/1900                       | 31/12/9999                     |
| 7130               | Binche                    | Binche                    | 01/01/1900                       | 31/12/9999                     |
| 7130               | Bray                      | Binche                    | 01/01/1900                       | 31/12/9999                     |
| 7131               | Waudrez                   | Binche                    | 01/01/1900                       | 31/12/9999                     |
| 7133               | Buvrines                  | Binche                    | 01/01/1900                       | 31/12/9999                     |
| 7134               | Epinois                   | Binche                    | 01/01/1900                       | 31/12/9999                     |
| 7134               | Leval-Trahegnies          | Binche                    | 01/01/1900                       | 31/12/9999                     |
| 7134               | Péronnes-lez-Binche       | Binche                    | 01/01/1900                       | 31/12/9999                     |
| 7134               | Ressaix                   | Binche                    | 01/01/1900                       | 31/12/9999                     |
| 7140               | Morlanwelz                | Morlanwelz                | 01/01/1900                       | 31/12/9999                     |
| 7140               | Morlanwelz-Mariemont      | Morlanwelz                | 01/01/1900                       | 31/12/9999                     |
| 7141               | Carnières                 | Morlanwelz                | 01/01/1900                       | 31/12/9999                     |
| 7141               | Mont-Sainte-Aldegonde     | Morlanwelz                | 01/01/1900                       | 31/12/9999                     |
| 7160               | Chapelle-lez-Herlaimont   | Chapelle-lez-Herlaimont   | 01/01/1900                       | 31/12/9999                     |
| 7160               | Godarville                | Chapelle-lez-Herlaimont   | 01/01/1900                       | 31/12/9999                     |
| 7160               | Piéton                    | Chapelle-lez-Herlaimont   | 01/01/1900                       | 31/12/9999                     |
| 7170               | Bellecourt                | Manage                    | 01/01/1900                       | 31/12/9999                     |
| 7170               | Bois-d'Haine              | Manage                    | 01/01/1900                       | 31/12/9999                     |
| 7170               | Fayt-lez-Manage           | Manage                    | 01/01/1900                       | 31/12/9999                     |
| 7170               | La Hestre                 | Manage                    | 01/01/1900                       | 31/12/9999                     |
| 7170               | Manage                    | Manage                    | 01/01/1900                       | 31/12/9999                     |
| 7180               | Seneffe                   | Seneffe                   | 01/01/1900                       | 31/12/9999                     |
| 7181               | Arquennes                 | Seneffe                   | 01/01/1900                       | 31/12/9999                     |
| 7181               | Familleureux              | Seneffe                   | 01/01/1900                       | 31/12/9999                     |
| 7181               | Feluy                     | Seneffe                   | 01/01/1900                       | 31/12/9999                     |
| 7181               | Petit-Roeulx-lez-Nivelles | Seneffe                   | 01/01/1900                       | 31/12/9999                     |
| 7190               | Ecaussinnes               | Ecaussinnes               | 01/01/1900                       | 31/12/9999                     |
| 7190               | Ecaussinnes-d'Enghien     | Ecaussinnes               | 01/01/1900                       | 31/12/9999                     |
| 7190               | Marche-lez-Ecaussinnes    | Ecaussinnes               | 01/01/1900                       | 31/12/9999                     |
| 7191               | Ecaussinnes-Lalaing       | Ecaussinnes               | 01/01/1900                       | 31/12/9999                     |
| 7300               | Boussu                    | Boussu                    | 01/01/1900                       | 31/12/9999                     |
| 7301               | Hornu                     | Boussu                    | 01/01/1900                       | 31/12/9999                     |
| 7320               | Bernissart                | Bernissart                | 01/01/1900                       | 31/12/9999                     |
| 7321               | Blaton                    | Bernissart                | 01/01/1900                       | 31/12/9999                     |
| 7321               | Harchies                  | Bernissart                | 01/01/1900                       | 31/12/9999                     |
| 7322               | Pommeroeul                | Bernissart                | 01/01/1900                       | 31/12/9999                     |

| <b>Code Postal</b> | <b>Commune</b>              | <b>Commune principale</b> | <b>Date de début de validité</b> | <b>Date de fin de validité</b> |
|--------------------|-----------------------------|---------------------------|----------------------------------|--------------------------------|
| 7322               | Ville-Pommeroeul            | Bernissart                | 01/01/1900                       | 31/12/9999                     |
| 7330               | Saint-Ghislain              | Saint-Ghislain            | 01/01/1900                       | 31/12/9999                     |
| 7331               | Baudour                     | Saint-Ghislain            | 01/01/1900                       | 31/12/9999                     |
| 7332               | Neufmaison                  | Saint-Ghislain            | 01/01/1900                       | 31/12/9999                     |
| 7332               | Sirault                     | Saint-Ghislain            | 01/01/1900                       | 31/12/9999                     |
| 7333               | Tertre                      | Saint-Ghislain            | 01/01/1900                       | 31/12/9999                     |
| 7334               | Hautrage                    | Saint-Ghislain            | 01/01/1900                       | 31/12/9999                     |
| 7334               | Villerot                    | Saint-Ghislain            | 01/01/1900                       | 31/12/9999                     |
| 7340               | Colfontaine                 | Colfontaine               | 01/01/1900                       | 31/12/9999                     |
| 7340               | Paturages                   | Colfontaine               | 01/01/1900                       | 31/12/9999                     |
| 7340               | Warquignies                 | Colfontaine               | 01/01/1900                       | 31/12/9999                     |
| 7340               | Wasmes                      | Colfontaine               | 01/01/1900                       | 31/12/9999                     |
| 7350               | Hainin                      | Hensies                   | 01/01/1900                       | 31/12/9999                     |
| 7350               | Hensies                     | Hensies                   | 01/01/1900                       | 31/12/9999                     |
| 7350               | Montroeuil-sur-Haine        | Hensies                   | 01/01/1900                       | 31/12/9999                     |
| 7350               | Thulin                      | Hensies                   | 01/01/1900                       | 31/12/9999                     |
| 7370               | Blaugies                    | Dour                      | 01/01/1900                       | 31/12/9999                     |
| 7370               | Dour                        | Dour                      | 01/01/1900                       | 31/12/9999                     |
| 7370               | Elouges                     | Dour                      | 01/01/1900                       | 31/12/9999                     |
| 7370               | Wihéries                    | Dour                      | 01/01/1900                       | 31/12/9999                     |
| 7380               | Baisieux                    | Quiévrain                 | 01/01/1900                       | 31/12/9999                     |
| 7380               | Quiévrain                   | Quiévrain                 | 01/01/1900                       | 31/12/9999                     |
| 7382               | Audregnies                  | Quiévrain                 | 01/01/1900                       | 31/12/9999                     |
| 7387               | Angre                       | Honnelles                 | 01/01/1900                       | 31/12/9999                     |
| 7387               | Angreau                     | Honnelles                 | 01/01/1900                       | 31/12/9999                     |
| 7387               | Athis                       | Honnelles                 | 01/01/1900                       | 31/12/9999                     |
| 7387               | Autrepepe                   | Honnelles                 | 01/01/1900                       | 31/12/9999                     |
| 7387               | Erquennes                   | Honnelles                 | 01/01/1900                       | 31/12/9999                     |
| 7387               | Fayt-le-Franc               | Honnelles                 | 01/01/1900                       | 31/12/9999                     |
| 7387               | Honnelles                   | Honnelles                 | 01/01/1900                       | 31/12/9999                     |
| 7387               | Marchipont                  | Honnelles                 | 01/01/1900                       | 31/12/9999                     |
| 7387               | Montignies-sur-Roc          | Honnelles                 | 01/01/1900                       | 31/12/9999                     |
| 7387               | Onnezies                    | Honnelles                 | 01/01/1900                       | 31/12/9999                     |
| 7387               | Roisin                      | Honnelles                 | 01/01/1900                       | 31/12/9999                     |
| 7390               | Quaregnon                   | Quaregnon                 | 01/01/1900                       | 31/12/9999                     |
| 7390               | Wasmuel                     | Quaregnon                 | 01/01/1900                       | 31/12/9999                     |
| 7500               | Ere                         | Tournai                   | 01/01/1900                       | 31/12/9999                     |
| 7500               | Saint-Maur                  | Tournai                   | 01/01/1900                       | 31/12/9999                     |
| 7500               | Tournai                     | Tournai                   | 01/01/1900                       | 31/12/9999                     |
| 7501               | Orcq                        | Tournai                   | 01/01/1900                       | 31/12/9999                     |
| 7502               | Esplechin                   | Tournai                   | 01/01/1900                       | 31/12/9999                     |
| 7503               | Froyennes                   | Tournai                   | 01/01/1900                       | 31/12/9999                     |
| 7504               | Froidmont                   | Tournai                   | 01/01/1900                       | 31/12/9999                     |
| 7506               | Willemeau                   | Tournai                   | 01/01/1900                       | 31/12/9999                     |
| 7520               | Ramegnies-Chin              | Tournai                   | 01/01/1900                       | 31/12/9999                     |
| 7520               | Templeuve                   | Tournai                   | 01/01/1900                       | 31/12/9999                     |
| 7521               | Chercq                      | Tournai                   | 01/01/1900                       | 31/12/9999                     |
| 7522               | Blandain                    | Tournai                   | 01/01/1900                       | 31/12/9999                     |
| 7522               | Hertain                     | Tournai                   | 01/01/1900                       | 31/12/9999                     |
| 7522               | Lamain                      | Tournai                   | 01/01/1900                       | 31/12/9999                     |
| 7522               | Marquain                    | Tournai                   | 01/01/1900                       | 31/12/9999                     |
| 7530               | Gaurain-Ramecroix (Tournai) | Tournai                   | 01/01/1900                       | 31/12/9999                     |
| 7531               | Havinnes                    | Tournai                   | 01/01/1900                       | 31/12/9999                     |
| 7532               | Beclers                     | Tournai                   | 01/01/1900                       | 31/12/9999                     |

| <b>Code Postal</b> | <b>Commune</b>           | <b>Commune principale</b> | <b>Date de début de validité</b> | <b>Date de fin de validité</b> |
|--------------------|--------------------------|---------------------------|----------------------------------|--------------------------------|
| 7533               | Thimougies               | Tournai                   | 01/01/1900                       | 31/12/9999                     |
| 7534               | Barry                    | Tournai                   | 01/01/1900                       | 31/12/9999                     |
| 7534               | Maulde                   | Tournai                   | 01/01/1900                       | 31/12/9999                     |
| 7536               | Vaulx (Tournai)          | Tournai                   | 01/01/1900                       | 31/12/9999                     |
| 7538               | Vezone                   | Tournai                   | 01/01/1900                       | 31/12/9999                     |
| 7540               | Kain                     | Tournai                   | 01/01/1900                       | 31/12/9999                     |
| 7540               | Melles                   | Tournai                   | 01/01/1900                       | 31/12/9999                     |
| 7540               | Quartes                  | Tournai                   | 01/01/1900                       | 31/12/9999                     |
| 7540               | Rumillies                | Tournai                   | 01/01/1900                       | 31/12/9999                     |
| 7542               | Mont-Saint-Aubert        | Tournai                   | 01/01/1900                       | 31/12/9999                     |
| 7543               | Mourcourt                | Tournai                   | 01/01/1900                       | 31/12/9999                     |
| 7548               | Warchin                  | Tournai                   | 01/01/1900                       | 31/12/9999                     |
| 7600               | Péruwelz                 | Péruwelz                  | 01/01/1900                       | 31/12/9999                     |
| 7601               | Roucourt                 | Péruwelz                  | 01/01/1900                       | 31/12/9999                     |
| 7602               | Bury                     | Péruwelz                  | 01/01/1900                       | 31/12/9999                     |
| 7603               | Bon-Secours              | Péruwelz                  | 01/01/1900                       | 31/12/9999                     |
| 7604               | Baugnies                 | Péruwelz                  | 01/01/1900                       | 31/12/9999                     |
| 7604               | Braffe                   | Péruwelz                  | 01/01/1900                       | 31/12/9999                     |
| 7604               | Brasmenil                | Péruwelz                  | 01/01/1900                       | 31/12/9999                     |
| 7604               | Callenelle               | Péruwelz                  | 01/01/1900                       | 31/12/9999                     |
| 7604               | Wasmes-Audemez-Briffoeil | Péruwelz                  | 01/01/1900                       | 31/12/9999                     |
| 7608               | Wiers                    | Péruwelz                  | 01/01/1900                       | 31/12/9999                     |
| 7610               | Rumes                    | Rumes                     | 01/01/1900                       | 31/12/9999                     |
| 7611               | La Glanerie              | Rumes                     | 01/01/1900                       | 31/12/9999                     |
| 7618               | Taintignies              | Rumes                     | 01/01/1900                       | 31/12/9999                     |
| 7620               | Bléharies                | Brunehaut                 | 01/01/1900                       | 31/12/9999                     |
| 7620               | Brunehaut                | Brunehaut                 | 01/01/1900                       | 31/12/9999                     |
| 7620               | Guignies                 | Brunehaut                 | 01/01/1900                       | 31/12/9999                     |
| 7620               | Hollain                  | Brunehaut                 | 01/01/1900                       | 31/12/9999                     |
| 7620               | Jollain-Merlin           | Brunehaut                 | 01/01/1900                       | 31/12/9999                     |
| 7620               | Wez-Velvain              | Brunehaut                 | 01/01/1900                       | 31/12/9999                     |
| 7621               | Lesdain                  | Brunehaut                 | 01/01/1900                       | 31/12/9999                     |
| 7622               | Laplaigne                | Brunehaut                 | 01/01/1900                       | 31/12/9999                     |
| 7623               | Rongy                    | Brunehaut                 | 01/01/1900                       | 31/12/9999                     |
| 7624               | Howardries               | Brunehaut                 | 01/01/1900                       | 31/12/9999                     |
| 7640               | Antoing                  | Antoing                   | 01/01/1900                       | 31/12/9999                     |
| 7640               | Maubray                  | Antoing                   | 01/01/1900                       | 31/12/9999                     |
| 7640               | Péronnes-lez-Antoing     | Antoing                   | 01/01/1900                       | 31/12/9999                     |
| 7641               | Bruyelle                 | Antoing                   | 01/01/1900                       | 31/12/9999                     |
| 7642               | Calonne                  | Antoing                   | 01/01/1900                       | 31/12/9999                     |
| 7643               | Fontenoy                 | Antoing                   | 01/01/1900                       | 31/12/9999                     |
| 7700               | Luingne                  | Mouscron                  | 01/01/1900                       | 31/12/9999                     |
| 7700               | Mouscron                 | Mouscron                  | 01/01/1900                       | 31/12/9999                     |
| 7711               | Dottignies               | Mouscron                  | 01/01/1900                       | 31/12/9999                     |
| 7712               | Herseaux                 | Mouscron                  | 01/01/1900                       | 31/12/9999                     |
| 7730               | Bailleul                 | Estaimpuis                | 01/01/1900                       | 31/12/9999                     |
| 7730               | Estaimbourg              | Estaimpuis                | 01/01/1900                       | 31/12/9999                     |
| 7730               | Estaimpuis               | Estaimpuis                | 01/01/1900                       | 31/12/9999                     |
| 7730               | Evregnies                | Estaimpuis                | 01/01/1900                       | 31/12/9999                     |
| 7730               | Leers-Nord               | Estaimpuis                | 01/01/1900                       | 31/12/9999                     |
| 7730               | Néchin                   | Estaimpuis                | 01/01/1900                       | 31/12/9999                     |
| 7730               | Saint-Léger (Ht.)        | Estaimpuis                | 01/01/1900                       | 31/12/9999                     |
| 7740               | Pecq                     | Pecq                      | 01/01/1900                       | 31/12/9999                     |
| 7740               | Warcoing                 | Pecq                      | 01/01/1900                       | 31/12/9999                     |

| <b>Code Postal</b> | <b>Commune</b>      | <b>Commune principale</b> | <b>Date de début de validité</b> | <b>Date de fin de validité</b> |
|--------------------|---------------------|---------------------------|----------------------------------|--------------------------------|
| 7742               | Hérinnes-lez-Pecq   | Pecq                      | 01/01/1900                       | 31/12/9999                     |
| 7743               | Esquelmes           | Pecq                      | 01/01/1900                       | 31/12/9999                     |
| 7743               | Obigies             | Pecq                      | 01/01/1900                       | 31/12/9999                     |
| 7750               | Amougies            | Mont-de-l'Enclus          | 01/01/1900                       | 31/12/9999                     |
| 7750               | Anseroeul           | Mont-de-l'Enclus          | 01/01/1900                       | 31/12/9999                     |
| 7750               | Mont-de-l'Enclus    | Mont-de-l'Enclus          | 01/01/1900                       | 31/12/9999                     |
| 7750               | Orroir              | Mont-de-l'Enclus          | 01/01/1900                       | 31/12/9999                     |
| 7750               | Russeignies         | Mont-de-l'Enclus          | 01/01/1900                       | 31/12/9999                     |
| 7760               | Celles              | Celles                    | 01/01/1900                       | 31/12/9999                     |
| 7760               | Celles (Ht.)        | Celles                    | 01/01/1900                       | 31/12/9999                     |
| 7760               | Escanaffles         | Celles                    | 01/01/1900                       | 31/12/9999                     |
| 7760               | Molenbaix           | Celles                    | 01/01/1900                       | 31/12/9999                     |
| 7760               | Popuelles           | Celles                    | 01/01/1900                       | 31/12/9999                     |
| 7760               | Pottes              | Celles                    | 01/01/1900                       | 31/12/9999                     |
| 7760               | Velaines            | Celles                    | 01/01/1900                       | 31/12/9999                     |
| 7780               | Comines-Warneton    | Comines-Warneton          | 01/01/1900                       | 31/12/9999                     |
| 7780               | Comines             | Comines-Warneton          | 01/01/1900                       | 31/12/9999                     |
| 7781               | Houthem (Comines)   | Comines-Warneton          | 01/01/1900                       | 31/12/9999                     |
| 7782               | Ploegsteert         | Comines-Warneton          | 01/01/1900                       | 31/12/9999                     |
| 7783               | Bizet               | Comines-Warneton          | 01/01/1900                       | 31/12/9999                     |
| 7784               | Bas-Warneton        | Comines-Warneton          | 01/01/1900                       | 31/12/9999                     |
| 7784               | Warneton            | Comines-Warneton          | 01/01/1900                       | 31/12/9999                     |
| 7800               | Ath                 | Ath                       | 01/01/1900                       | 31/12/9999                     |
| 7800               | Lanquesaint         | Ath                       | 01/01/1900                       | 31/12/9999                     |
| 7801               | Irchonwelz          | Ath                       | 01/01/1900                       | 31/12/9999                     |
| 7802               | Ormeignies          | Ath                       | 01/01/1900                       | 31/12/9999                     |
| 7803               | Bouvignies          | Ath                       | 01/01/1900                       | 31/12/9999                     |
| 7804               | Ostiches            | Ath                       | 01/01/1900                       | 31/12/9999                     |
| 7804               | Rebaix              | Ath                       | 01/01/1900                       | 31/12/9999                     |
| 7810               | Maffle              | Ath                       | 01/01/1900                       | 31/12/9999                     |
| 7811               | Arbre (Ht.)         | Ath                       | 01/01/1900                       | 31/12/9999                     |
| 7812               | Houtaing            | Ath                       | 01/01/1900                       | 31/12/9999                     |
| 7812               | Ligne               | Ath                       | 01/01/1900                       | 31/12/9999                     |
| 7812               | Mainvault           | Ath                       | 01/01/1900                       | 31/12/9999                     |
| 7812               | Moulbaix            | Ath                       | 01/01/1900                       | 31/12/9999                     |
| 7812               | Villers-Notre-Dame  | Ath                       | 01/01/1900                       | 31/12/9999                     |
| 7812               | Villers-Saint-Amand | Ath                       | 01/01/1900                       | 31/12/9999                     |
| 7822               | Ghisleghien         | Ath                       | 01/01/1900                       | 31/12/9999                     |
| 7822               | Isières             | Ath                       | 01/01/1900                       | 31/12/9999                     |
| 7822               | Meslin-l'Evêque     | Ath                       | 01/01/1900                       | 31/12/9999                     |
| 7823               | Gibecq              | Ath                       | 01/01/1900                       | 31/12/9999                     |
| 7830               | Bassilly            | Silly                     | 01/01/1900                       | 31/12/9999                     |
| 7830               | Fouleng             | Silly                     | 01/01/1900                       | 31/12/9999                     |
| 7830               | Gondregnies         | Silly                     | 01/01/1900                       | 31/12/9999                     |
| 7830               | Graty               | Silly                     | 01/01/1900                       | 31/12/9999                     |
| 7830               | Hellebecq           | Silly                     | 01/01/1900                       | 31/12/9999                     |
| 7830               | Hoves (Ht.)         | Silly                     | 01/01/1900                       | 31/12/9999                     |
| 7830               | Silly               | Silly                     | 01/01/1900                       | 31/12/9999                     |
| 7830               | Thoricourt          | Silly                     | 01/01/1900                       | 31/12/9999                     |
| 7850               | Enghien             | Enghien                   | 01/01/1900                       | 31/12/9999                     |
| 7850               | Marcq               | Enghien                   | 01/01/1900                       | 31/12/9999                     |
| 7850               | Petit-Enghien       | Enghien                   | 01/01/1900                       | 31/12/9999                     |
| 7860               | Lessines            | Lessines                  | 01/01/1900                       | 31/12/9999                     |
| 7861               | Papignies           | Lessines                  | 01/01/1900                       | 31/12/9999                     |

| <b>Code Postal</b> | <b>Commune</b>        | <b>Commune principale</b> | <b>Date de début de validité</b> | <b>Date de fin de validité</b> |
|--------------------|-----------------------|---------------------------|----------------------------------|--------------------------------|
| 7861               | Wannebecq             | Lessines                  | 01/01/1900                       | 31/12/9999                     |
| 7862               | Ogy                   | Lessines                  | 01/01/1900                       | 31/12/9999                     |
| 7863               | Ghoy                  | Lessines                  | 01/01/1900                       | 31/12/9999                     |
| 7864               | Deux-Acren            | Lessines                  | 01/01/1900                       | 31/12/9999                     |
| 7866               | Bois-de-Lessines      | Lessines                  | 01/01/1900                       | 31/12/9999                     |
| 7866               | Ollignies             | Lessines                  | 01/01/1900                       | 31/12/9999                     |
| 7870               | Bauffe                | Lens                      | 01/01/1900                       | 31/12/9999                     |
| 7870               | Cambron-Saint-Vincent | Lens                      | 01/01/1900                       | 31/12/9999                     |
| 7870               | Lens                  | Lens                      | 01/01/1900                       | 31/12/9999                     |
| 7870               | Lombise               | Lens                      | 01/01/1900                       | 31/12/9999                     |
| 7870               | Montignies-lez-Lens   | Lens                      | 01/01/1900                       | 31/12/9999                     |
| 7880               | Flobecq               | Flobecq                   | 01/01/1900                       | 31/12/9999                     |
| 7890               | Ellezelles            | Ellezelles                | 01/01/1900                       | 31/12/9999                     |
| 7890               | Lahamaide             | Ellezelles                | 01/01/1900                       | 31/12/9999                     |
| 7890               | Wodecq                | Ellezelles                | 01/01/1900                       | 31/12/9999                     |
| 7900               | Grandmetz             | Leuze-en-Hainaut          | 01/01/1900                       | 31/12/9999                     |
| 7900               | Leuze-en-Hainaut      | Leuze-en-Hainaut          | 01/01/1900                       | 31/12/9999                     |
| 7901               | Thieulain             | Leuze-en-Hainaut          | 01/01/1900                       | 31/12/9999                     |
| 7903               | Blicquy               | Leuze-en-Hainaut          | 01/01/1900                       | 31/12/9999                     |
| 7903               | Chapelle-à-Oie        | Leuze-en-Hainaut          | 01/01/1900                       | 31/12/9999                     |
| 7903               | Chapelle-à-Wattines   | Leuze-en-Hainaut          | 01/01/1900                       | 31/12/9999                     |
| 7904               | Pipaix                | Leuze-en-Hainaut          | 01/01/1900                       | 31/12/9999                     |
| 7904               | Tourpes               | Leuze-en-Hainaut          | 01/01/1900                       | 31/12/9999                     |
| 7904               | Willaupuis            | Leuze-en-Hainaut          | 01/01/1900                       | 31/12/9999                     |
| 7906               | Gallaix               | Leuze-en-Hainaut          | 01/01/1900                       | 31/12/9999                     |
| 7910               | Anvaing               | Frasnes-lez-Anvaing       | 01/01/1900                       | 31/12/9999                     |
| 7910               | Arc-Aimières          | Frasnes-lez-Anvaing       | 01/01/1900                       | 31/12/9999                     |
| 7910               | Arc-Wattripont        | Frasnes-lez-Anvaing       | 01/01/1900                       | 31/12/9999                     |
| 7910               | Cordes                | Frasnes-lez-Anvaing       | 01/01/1900                       | 31/12/9999                     |
| 7910               | Ellignies-lez-Frasnes | Frasnes-lez-Anvaing       | 01/01/1900                       | 31/12/9999                     |
| 7910               | Forest (Ht.)          | Frasnes-lez-Anvaing       | 01/01/1900                       | 31/12/9999                     |
| 7910               | Frasnes-lez-Anvaing   | Frasnes-lez-Anvaing       | 01/01/1900                       | 31/12/9999                     |
| 7910               | Wattripont            | Frasnes-lez-Anvaing       | 01/01/1900                       | 31/12/9999                     |
| 7911               | Buissenal             | Frasnes-lez-Anvaing       | 01/01/1900                       | 31/12/9999                     |
| 7911               | Frasnes-lez-Buissenal | Frasnes-lez-Anvaing       | 01/01/1900                       | 31/12/9999                     |
| 7911               | Hacquegnies           | Frasnes-lez-Anvaing       | 01/01/1900                       | 31/12/9999                     |
| 7911               | Herquegies            | Frasnes-lez-Anvaing       | 01/01/1900                       | 31/12/9999                     |
| 7911               | Montroeuil-au-Bois    | Frasnes-lez-Anvaing       | 01/01/1900                       | 31/12/9999                     |
| 7911               | Moustier (Ht.)        | Frasnes-lez-Anvaing       | 01/01/1900                       | 31/12/9999                     |
| 7911               | Oeudeghien            | Frasnes-lez-Anvaing       | 01/01/1900                       | 31/12/9999                     |
| 7912               | Dergneau              | Frasnes-lez-Anvaing       | 01/01/1900                       | 31/12/9999                     |
| 7912               | Saint-Sauveur         | Frasnes-lez-Anvaing       | 01/01/1900                       | 31/12/9999                     |
| 7940               | Brugelette            | Brugelette                | 01/01/1900                       | 31/12/9999                     |
| 7940               | Cambron-Casteau       | Brugelette                | 01/01/1900                       | 31/12/9999                     |
| 7941               | Attre                 | Brugelette                | 01/01/1900                       | 31/12/9999                     |
| 7942               | Mévergnies-lez-Lens   | Brugelette                | 01/01/1900                       | 31/12/9999                     |
| 7943               | Gages                 | Brugelette                | 01/01/1900                       | 31/12/9999                     |
| 7950               | Chièvres              | Chièvres                  | 01/01/1900                       | 31/12/9999                     |
| 7950               | Grosage               | Chièvres                  | 01/01/1900                       | 31/12/9999                     |
| 7950               | Huissignies           | Chièvres                  | 01/01/1900                       | 31/12/9999                     |
| 7950               | Ladeuze               | Chièvres                  | 01/01/1900                       | 31/12/9999                     |
| 7950               | Tongre-Saint-Martin   | Chièvres                  | 01/01/1900                       | 31/12/9999                     |
| 7951               | Tongre-Notre-Dame     | Chièvres                  | 01/01/1900                       | 31/12/9999                     |
| 7970               | Beloeil               | Beloeil                   | 01/01/1900                       | 31/12/9999                     |



| <b>Code Postal</b> | <b>Commune</b>             | <b>Commune principale</b> | <b>Date de début de validité</b> | <b>Date de fin de validité</b> |
|--------------------|----------------------------|---------------------------|----------------------------------|--------------------------------|
| 7971               | Basècles                   | Beloeil                   | 01/01/1900                       | 31/12/9999                     |
| 7971               | Ramegnies                  | Beloeil                   | 01/01/1900                       | 31/12/9999                     |
| 7971               | Thumaide                   | Beloeil                   | 01/01/1900                       | 31/12/9999                     |
| 7971               | Wadelincourt               | Beloeil                   | 01/01/1900                       | 31/12/9999                     |
| 7972               | Aubechies                  | Beloeil                   | 01/01/1900                       | 31/12/9999                     |
| 7972               | Ellignies-Sainte-Anne      | Beloeil                   | 01/01/1900                       | 31/12/9999                     |
| 7972               | Quevaucamps                | Beloeil                   | 01/01/1900                       | 31/12/9999                     |
| 7973               | Grandglise                 | Beloeil                   | 01/01/1900                       | 31/12/9999                     |
| 7973               | Stambruges                 | Beloeil                   | 01/01/1900                       | 31/12/9999                     |
| 8000               | Bruges                     | Bruges                    | 01/01/1900                       | 31/12/9999                     |
| 8000               | Koolkerke                  | Bruges                    | 01/01/1900                       | 31/12/9999                     |
| 8020               | Hertsberge                 | Oostkamp                  | 01/01/1900                       | 31/12/9999                     |
| 8020               | Oostkamp                   | Oostkamp                  | 01/01/1900                       | 31/12/9999                     |
| 8020               | Ruddervoorde               | Oostkamp                  | 01/01/1900                       | 31/12/9999                     |
| 8020               | Waardamme                  | Oostkamp                  | 01/01/1900                       | 31/12/9999                     |
| 8200               | Sint-Andries               | Bruges                    | 01/01/1900                       | 31/12/9999                     |
| 8200               | Sint-Michiels              | Bruges                    | 01/01/1900                       | 31/12/9999                     |
| 8210               | Loppem                     | Zedelgem                  | 01/01/1900                       | 31/12/9999                     |
| 8210               | Veldegem                   | Zedelgem                  | 01/01/1900                       | 31/12/9999                     |
| 8210               | Zedelgem                   | Zedelgem                  | 01/01/1900                       | 31/12/9999                     |
| 8211               | Aatrijke                   | Zedelgem                  | 01/01/1900                       | 31/12/9999                     |
| 8300               | Knokke                     | Knokke-Heist              | 01/01/1900                       | 31/12/9999                     |
| 8300               | Knokke-Heist               | Knokke-Heist              | 01/01/1900                       | 31/12/9999                     |
| 8300               | Westkapelle                | Knokke-Heist              | 01/01/1900                       | 31/12/9999                     |
| 8301               | Heist-aan-Zee              | Knokke-Heist              | 01/01/1900                       | 31/12/9999                     |
| 8301               | Ramskapelle (Knokke-Heist) | Knokke-Heist              | 01/01/1900                       | 31/12/9999                     |
| 8310               | Assebroek                  | Bruges                    | 01/01/1900                       | 31/12/9999                     |
| 8310               | Sint-Kruis (Brugge)        | Bruges                    | 01/01/1900                       | 31/12/9999                     |
| 8340               | Damme                      | Damme                     | 01/01/1900                       | 31/12/9999                     |
| 8340               | Hoeke                      | Damme                     | 01/01/1900                       | 31/12/9999                     |
| 8340               | Lapscheure                 | Damme                     | 01/01/1900                       | 31/12/9999                     |
| 8340               | Moerkerke                  | Damme                     | 01/01/1900                       | 31/12/9999                     |
| 8340               | Oostkerke (Damme)          | Damme                     | 01/01/1900                       | 31/12/9999                     |
| 8340               | Sijsele                    | Damme                     | 01/01/1900                       | 31/12/9999                     |
| 8370               | Blankenberge               | Blankenberge              | 01/01/1900                       | 31/12/9999                     |
| 8370               | Uitkerke                   | Blankenberge              | 01/01/1900                       | 31/12/9999                     |
| 8377               | Houtave                    | Zuienkerke                | 01/01/1900                       | 31/12/9999                     |
| 8377               | Meetkerke                  | Zuienkerke                | 01/01/1900                       | 31/12/9999                     |
| 8377               | Nieuwmunster               | Zuienkerke                | 01/01/1900                       | 31/12/9999                     |
| 8377               | Zuienkerke                 | Zuienkerke                | 01/01/1900                       | 31/12/9999                     |
| 8380               | Dudzele                    | Bruges                    | 01/01/1900                       | 31/12/9999                     |
| 8380               | Lissewege                  | Bruges                    | 01/01/1900                       | 31/12/9999                     |
| 8380               | Zeebrugge                  | Bruges                    | 01/01/1900                       | 31/12/9999                     |
| 8400               | Ostende                    | Ostende                   | 01/01/1900                       | 31/12/9999                     |
| 8400               | Stene                      | Ostende                   | 01/01/1900                       | 31/12/9999                     |
| 8400               | Zandvoorde (Oostende)      | Ostende                   | 01/01/1900                       | 31/12/9999                     |
| 8420               | De Haan                    | De Haan                   | 01/01/1900                       | 31/12/9999                     |
| 8420               | Klemskerke                 | De Haan                   | 01/01/1900                       | 31/12/9999                     |
| 8420               | Wenduine                   | De Haan                   | 01/01/1900                       | 31/12/9999                     |
| 8421               | Vlissegem                  | De Haan                   | 01/01/1900                       | 31/12/9999                     |
| 8430               | Middelkerke                | Middelkerke               | 01/01/1900                       | 31/12/9999                     |
| 8431               | Wilskerke                  | Middelkerke               | 01/01/1900                       | 31/12/9999                     |
| 8432               | Leffinge                   | Middelkerke               | 01/01/1900                       | 31/12/9999                     |
| 8433               | Mannekensvere              | Middelkerke               | 01/01/1900                       | 31/12/9999                     |

| <b>Code Postal</b> | <b>Commune</b>                | <b>Commune principale</b> | <b>Date de début de validité</b> | <b>Date de fin de validité</b> |
|--------------------|-------------------------------|---------------------------|----------------------------------|--------------------------------|
| 8433               | Schore                        | Middelkerke               | 01/01/1900                       | 31/12/9999                     |
| 8433               | Sint-Pieters-Kapelle (W.-VL.) | Middelkerke               | 01/01/1900                       | 31/12/9999                     |
| 8433               | Slijpe                        | Middelkerke               | 01/01/1900                       | 31/12/9999                     |
| 8433               | Spermalie                     | Middelkerke               | 01/01/1900                       | 31/12/9999                     |
| 8434               | Lombardsijde                  | Middelkerke               | 01/01/1900                       | 31/12/9999                     |
| 8434               | Westende                      | Middelkerke               | 01/01/1900                       | 31/12/9999                     |
| 8450               | Bredene                       | Bredene                   | 01/01/1900                       | 31/12/9999                     |
| 8460               | Ettelgem                      | Oudenburg                 | 01/01/1900                       | 31/12/9999                     |
| 8460               | Oudenburg                     | Oudenburg                 | 01/01/1900                       | 31/12/9999                     |
| 8460               | Roksem                        | Oudenburg                 | 01/01/1900                       | 31/12/9999                     |
| 8460               | Westkerke                     | Oudenburg                 | 01/01/1900                       | 31/12/9999                     |
| 8470               | Gistel                        | Gistel                    | 01/01/1900                       | 31/12/9999                     |
| 8470               | Moere                         | Gistel                    | 01/01/1900                       | 31/12/9999                     |
| 8470               | Snaaskerke                    | Gistel                    | 01/01/1900                       | 31/12/9999                     |
| 8470               | Zevokote                      | Gistel                    | 01/01/1900                       | 31/12/9999                     |
| 8480               | Bekegem                       | Ichtegem                  | 01/01/1900                       | 31/12/9999                     |
| 8480               | Eernegem                      | Ichtegem                  | 01/01/1900                       | 31/12/9999                     |
| 8480               | Ichtegem                      | Ichtegem                  | 01/01/1900                       | 31/12/9999                     |
| 8490               | Jabbeke                       | Jabbeke                   | 01/01/1900                       | 31/12/9999                     |
| 8490               | Snellegem                     | Jabbeke                   | 01/01/1900                       | 31/12/9999                     |
| 8490               | Stalhille                     | Jabbeke                   | 01/01/1900                       | 31/12/9999                     |
| 8490               | Varsenare                     | Jabbeke                   | 01/01/1900                       | 31/12/9999                     |
| 8490               | Zerkegem                      | Jabbeke                   | 01/01/1900                       | 31/12/9999                     |
| 8500               | Courtrai                      | Courtrai                  | 01/01/1900                       | 31/12/9999                     |
| 8501               | Bissegem                      | Courtrai                  | 01/01/1900                       | 31/12/9999                     |
| 8501               | Heule                         | Courtrai                  | 01/01/1900                       | 31/12/9999                     |
| 8510               | Bellegem                      | Courtrai                  | 01/01/1900                       | 31/12/9999                     |
| 8510               | Kooigem                       | Courtrai                  | 01/01/1900                       | 31/12/9999                     |
| 8510               | Marke (Kortrijk)              | Courtrai                  | 01/01/1900                       | 31/12/9999                     |
| 8510               | Rollegem                      | Courtrai                  | 01/01/1900                       | 31/12/9999                     |
| 8511               | Aalbeke                       | Courtrai                  | 01/01/1900                       | 31/12/9999                     |
| 8520               | Kuurne                        | Kuurne                    | 01/01/1900                       | 31/12/9999                     |
| 8530               | Harelbeke                     | Harelbeke                 | 01/01/1900                       | 31/12/9999                     |
| 8531               | Bavikhove                     | Harelbeke                 | 01/01/1900                       | 31/12/9999                     |
| 8531               | Hulste                        | Harelbeke                 | 01/01/1900                       | 31/12/9999                     |
| 8540               | Deerlijk                      | Deerlijk                  | 01/01/1900                       | 31/12/9999                     |
| 8550               | Zwevegem                      | Zwevegem                  | 01/01/1900                       | 31/12/9999                     |
| 8551               | Heestert                      | Zwevegem                  | 01/01/1900                       | 31/12/9999                     |
| 8552               | Moen                          | Zwevegem                  | 01/01/1900                       | 31/12/9999                     |
| 8553               | Otegem                        | Zwevegem                  | 01/01/1900                       | 31/12/9999                     |
| 8554               | Sint-Denijs                   | Zwevegem                  | 01/01/1900                       | 31/12/9999                     |
| 8560               | Gullegem                      | Wevelgem                  | 01/01/1900                       | 31/12/9999                     |
| 8560               | Moorsele                      | Wevelgem                  | 01/01/1900                       | 31/12/9999                     |
| 8560               | Wevelgem                      | Wevelgem                  | 01/01/1900                       | 31/12/9999                     |
| 8570               | Anzegem                       | Anzegem                   | 01/01/1900                       | 31/12/9999                     |
| 8570               | Gijzelbrechtegem              | Anzegem                   | 01/01/1900                       | 31/12/9999                     |
| 8570               | Ingoogem                      | Anzegem                   | 01/01/1900                       | 31/12/9999                     |
| 8570               | Vichte                        | Anzegem                   | 01/01/1900                       | 31/12/9999                     |
| 8572               | Kaster                        | Anzegem                   | 01/01/1900                       | 31/12/9999                     |
| 8573               | Tiegem                        | Anzegem                   | 01/01/1900                       | 31/12/9999                     |
| 8580               | Avelgem                       | Avelgem                   | 01/01/1900                       | 31/12/9999                     |
| 8581               | Kerkhove                      | Avelgem                   | 01/01/1900                       | 31/12/9999                     |
| 8581               | Waarmaarde                    | Avelgem                   | 01/01/1900                       | 31/12/9999                     |
| 8582               | Outrijve                      | Avelgem                   | 01/01/1900                       | 31/12/9999                     |

| <b>Code Postal</b> | <b>Commune</b>           | <b>Commune principale</b> | <b>Date de début de validité</b> | <b>Date de fin de validité</b> |
|--------------------|--------------------------|---------------------------|----------------------------------|--------------------------------|
| 8583               | Bossuit                  | Avelgem                   | 01/01/1900                       | 31/12/9999                     |
| 8587               | Espierres                | Espierres-Helchin         | 01/01/1900                       | 31/12/9999                     |
| 8587               | Espierres-Helchin        | Espierres-Helchin         | 01/01/1900                       | 31/12/9999                     |
| 8587               | Helchin                  | Espierres-Helchin         | 01/01/1900                       | 31/12/9999                     |
| 8600               | Beerst                   | Dixmude                   | 01/01/1900                       | 31/12/9999                     |
| 8600               | Dixmude                  | Dixmude                   | 01/01/1900                       | 31/12/9999                     |
| 8600               | Driekapellen             | Dixmude                   | 01/01/1900                       | 31/12/9999                     |
| 8600               | Esen                     | Dixmude                   | 01/01/1900                       | 31/12/9999                     |
| 8600               | Kaaskerke                | Dixmude                   | 01/01/1900                       | 31/12/9999                     |
| 8600               | Keiem                    | Dixmude                   | 01/01/1900                       | 31/12/9999                     |
| 8600               | Lampernisse              | Dixmude                   | 01/01/1900                       | 31/12/9999                     |
| 8600               | Leke                     | Dixmude                   | 01/01/1900                       | 31/12/9999                     |
| 8600               | Nieuwkapelle             | Dixmude                   | 01/01/1900                       | 31/12/9999                     |
| 8600               | Oostkerke (Diksmuide)    | Dixmude                   | 01/01/1900                       | 31/12/9999                     |
| 8600               | Oudekapelle              | Dixmude                   | 01/01/1900                       | 31/12/9999                     |
| 8600               | Pervijze                 | Dixmude                   | 01/01/1900                       | 31/12/9999                     |
| 8600               | Sint-Jacobs-Kapelle      | Dixmude                   | 01/01/1900                       | 31/12/9999                     |
| 8600               | Stuivekenskerke          | Dixmude                   | 01/01/1900                       | 31/12/9999                     |
| 8600               | Vladslo                  | Dixmude                   | 01/01/1900                       | 31/12/9999                     |
| 8600               | Woumen                   | Dixmude                   | 01/01/1900                       | 31/12/9999                     |
| 8610               | Handzame                 | Kortemark                 | 01/01/1900                       | 31/12/9999                     |
| 8610               | Kortemark                | Kortemark                 | 01/01/1900                       | 31/12/9999                     |
| 8610               | Werken                   | Kortemark                 | 01/01/1900                       | 31/12/9999                     |
| 8610               | Zarren                   | Kortemark                 | 01/01/1900                       | 31/12/9999                     |
| 8610               | Zarren-Werken            | Kortemark                 | 01/01/1900                       | 31/12/2008                     |
| 8620               | Nieuport                 | Nieuport                  | 01/01/1900                       | 31/12/9999                     |
| 8620               | Ramskapelle (Nieuwpoort) | Nieuport                  | 01/01/1900                       | 31/12/9999                     |
| 8620               | Sint-Joris (Nieuwpoort)  | Nieuport                  | 01/01/1900                       | 31/12/9999                     |
| 8630               | Avekapelle               | Furnes                    | 01/01/1900                       | 31/12/9999                     |
| 8630               | Beauvoorde               | Furnes                    | 01/01/1900                       | 31/12/9999                     |
| 8630               | Booitshoeke              | Furnes                    | 01/01/1900                       | 31/12/9999                     |
| 8630               | Bulskamp                 | Furnes                    | 01/01/1900                       | 31/12/9999                     |
| 8630               | De Moeren                | Furnes                    | 01/01/1900                       | 31/12/9999                     |
| 8630               | Eggewaartskapelle        | Furnes                    | 01/01/1900                       | 31/12/9999                     |
| 8630               | Furnes                   | Furnes                    | 01/01/1900                       | 31/12/9999                     |
| 8630               | Houtem (W.-VI.)          | Furnes                    | 01/01/1900                       | 31/12/9999                     |
| 8630               | Steenkerke (W.-VI.)      | Furnes                    | 01/01/1900                       | 31/12/9999                     |
| 8630               | Vinkem                   | Furnes                    | 01/01/1900                       | 31/12/9999                     |
| 8630               | Wulveringem              | Furnes                    | 01/01/1900                       | 31/12/9999                     |
| 8630               | Zoutenaai                | Furnes                    | 01/01/1900                       | 31/12/9999                     |
| 8640               | Oostvleteren             | Vleteren                  | 01/01/1900                       | 31/12/9999                     |
| 8640               | Vleteren                 | Vleteren                  | 01/01/1900                       | 31/12/9999                     |
| 8640               | Westvleteren             | Vleteren                  | 01/01/1900                       | 31/12/9999                     |
| 8640               | Woesten                  | Vleteren                  | 01/01/1900                       | 31/12/9999                     |
| 8647               | Lo                       | Lo-Reninge                | 01/01/1900                       | 31/12/9999                     |
| 8647               | Lo-Reninge               | Lo-Reninge                | 01/01/1900                       | 31/12/9999                     |
| 8647               | Noordschote              | Lo-Reninge                | 01/01/1900                       | 31/12/9999                     |
| 8647               | Pollinkhove              | Lo-Reninge                | 01/01/1900                       | 31/12/9999                     |
| 8647               | Reninge                  | Lo-Reninge                | 01/01/1900                       | 31/12/9999                     |
| 8650               | Houthulst                | Houthulst                 | 01/01/1900                       | 31/12/9999                     |
| 8650               | Klerken                  | Houthulst                 | 01/01/1900                       | 31/12/9999                     |
| 8650               | Merkem                   | Houthulst                 | 01/01/1900                       | 31/12/9999                     |
| 8660               | Adinkerke                | La Panne                  | 01/01/1900                       | 31/12/9999                     |
| 8660               | La Panne                 | La Panne                  | 01/01/1900                       | 31/12/9999                     |

| <b>Code Postal</b> | <b>Commune</b>        | <b>Commune principale</b> | <b>Date de début de validité</b> | <b>Date de fin de validité</b> |
|--------------------|-----------------------|---------------------------|----------------------------------|--------------------------------|
| 8670               | Koksijde              | Koksijde                  | 01/01/1900                       | 31/12/9999                     |
| 8670               | Oostduinkerke         | Koksijde                  | 01/01/1900                       | 31/12/9999                     |
| 8670               | Wulpen                | Koksijde                  | 01/01/1900                       | 31/12/9999                     |
| 8680               | Bovekerke             | Koekelare                 | 01/01/1900                       | 31/12/9999                     |
| 8680               | Koekelare             | Koekelare                 | 01/01/1900                       | 31/12/9999                     |
| 8680               | Zande                 | Koekelare                 | 01/01/1900                       | 31/12/9999                     |
| 8690               | Alveringem            | Alveringem                | 01/01/1900                       | 31/12/9999                     |
| 8690               | Hoogstade             | Alveringem                | 01/01/1900                       | 31/12/9999                     |
| 8690               | Oeren                 | Alveringem                | 01/01/1900                       | 31/12/9999                     |
| 8690               | Sint-Rijkers          | Alveringem                | 01/01/1900                       | 31/12/9999                     |
| 8691               | Beveren-aan-den-Ijzer | Alveringem                | 01/01/1900                       | 31/12/9999                     |
| 8691               | Gijverinkhove         | Alveringem                | 01/01/1900                       | 31/12/9999                     |
| 8691               | Izenberge             | Alveringem                | 01/01/1900                       | 31/12/9999                     |
| 8691               | Leisele               | Alveringem                | 01/01/1900                       | 31/12/9999                     |
| 8691               | Stavele               | Alveringem                | 01/01/1900                       | 31/12/9999                     |
| 8700               | Aarsele               | Tielt                     | 01/01/1900                       | 31/12/9999                     |
| 8700               | Kanegem               | Tielt                     | 01/01/1900                       | 31/12/9999                     |
| 8700               | Schuijerskapelle      | Tielt                     | 01/01/1900                       | 31/12/9999                     |
| 8700               | Tielt                 | Tielt                     | 01/01/1900                       | 31/12/9999                     |
| 8710               | Ooigem                | Wielsbeke                 | 01/01/1900                       | 31/12/9999                     |
| 8710               | Sint-Baafs-Vijve      | Wielsbeke                 | 01/01/1900                       | 31/12/9999                     |
| 8710               | Wielsbeke             | Wielsbeke                 | 01/01/1900                       | 31/12/9999                     |
| 8720               | Dentergem             | Dentergem                 | 01/01/1900                       | 31/12/9999                     |
| 8720               | Markegem              | Dentergem                 | 01/01/1900                       | 31/12/9999                     |
| 8720               | Oeselgem              | Dentergem                 | 01/01/1900                       | 31/12/9999                     |
| 8720               | Wakken                | Dentergem                 | 01/01/1900                       | 31/12/9999                     |
| 8730               | Beernem               | Beernem                   | 01/01/1900                       | 31/12/9999                     |
| 8730               | Oedelem               | Beernem                   | 01/01/1900                       | 31/12/9999                     |
| 8730               | Sint-Joris (Beernem)  | Beernem                   | 01/01/1900                       | 31/12/9999                     |
| 8740               | Egem                  | Pittem                    | 01/01/1900                       | 31/12/9999                     |
| 8740               | Pittem                | Pittem                    | 01/01/1900                       | 31/12/9999                     |
| 8750               | Wingene               | Wingene                   | 01/01/1900                       | 31/12/9999                     |
| 8750               | Zwevezele             | Wingene                   | 01/01/1900                       | 31/12/9999                     |
| 8755               | Ruiselede             | Ruiselede                 | 01/01/1900                       | 31/12/9999                     |
| 8760               | Meulebeke             | Meulebeke                 | 01/01/1900                       | 31/12/9999                     |
| 8770               | Ingelmunster          | Ingelmunster              | 01/01/1900                       | 31/12/9999                     |
| 8780               | Oostrozebeke          | Oostrozebeke              | 01/01/1900                       | 31/12/9999                     |
| 8790               | Waregem               | Waregem                   | 01/01/1900                       | 31/12/9999                     |
| 8791               | Beveren (Leie)        | Waregem                   | 01/01/1900                       | 31/12/9999                     |
| 8792               | Desselgem             | Waregem                   | 01/01/1900                       | 31/12/9999                     |
| 8793               | Sint-Eloois-Vijve     | Waregem                   | 01/01/1900                       | 31/12/9999                     |
| 8800               | Beveren (Roeselare)   | Roulers                   | 01/01/1900                       | 31/12/9999                     |
| 8800               | Oekene                | Roulers                   | 01/01/1900                       | 31/12/9999                     |
| 8800               | Roulers               | Roulers                   | 01/01/1900                       | 31/12/9999                     |
| 8800               | Rumbeke               | Roulers                   | 01/01/1900                       | 31/12/9999                     |
| 8810               | Lichtervelde          | Lichtervelde              | 01/01/1900                       | 31/12/9999                     |
| 8820               | Torhout               | Torhout                   | 01/01/1900                       | 31/12/9999                     |
| 8830               | Gits                  | Hooglede                  | 01/01/1900                       | 31/12/9999                     |
| 8830               | Hooglede              | Hooglede                  | 01/01/1900                       | 31/12/9999                     |
| 8840               | Oostnieuwkerke        | Staden                    | 01/01/1900                       | 31/12/9999                     |
| 8840               | Staden                | Staden                    | 01/01/1900                       | 31/12/9999                     |
| 8840               | Westrozebeke          | Staden                    | 01/01/1900                       | 31/12/9999                     |
| 8850               | Ardooie               | Ardooie                   | 01/01/1900                       | 31/12/9999                     |
| 8851               | Koolskamp             | Ardooie                   | 01/01/1900                       | 31/12/9999                     |

| <b>Code Postal</b> | <b>Commune</b>         | <b>Commune principale</b> | <b>Date de début de validité</b> | <b>Date de fin de validité</b> |
|--------------------|------------------------|---------------------------|----------------------------------|--------------------------------|
| 8860               | Lendeledede            | Lendeledede               | 01/01/1900                       | 31/12/9999                     |
| 8870               | Emelgem                | Izegem                    | 01/01/1900                       | 31/12/9999                     |
| 8870               | Izegem                 | Izegem                    | 01/01/1900                       | 31/12/9999                     |
| 8870               | Kachtem                | Izegem                    | 01/01/1900                       | 31/12/9999                     |
| 8880               | Ledegem                | Ledegem                   | 01/01/1900                       | 31/12/9999                     |
| 8880               | Rollegem-Kapelle       | Ledegem                   | 01/01/1900                       | 31/12/9999                     |
| 8880               | Sint-Eloois-Winkel     | Ledegem                   | 01/01/1900                       | 31/12/9999                     |
| 8890               | Dadizele               | Moorslede                 | 01/01/1900                       | 31/12/9999                     |
| 8890               | Moorslede              | Moorslede                 | 01/01/1900                       | 31/12/9999                     |
| 8900               | Brielen                | Ypres                     | 01/01/1900                       | 31/12/9999                     |
| 8900               | Dikkebus               | Ypres                     | 01/01/1900                       | 31/12/9999                     |
| 8900               | Sint-Jan               | Ypres                     | 01/01/1900                       | 31/12/9999                     |
| 8900               | Ypres                  | Ypres                     | 01/01/1900                       | 31/12/9999                     |
| 8902               | Hollebeke              | Ypres                     | 01/01/1900                       | 31/12/9999                     |
| 8902               | Voormezele             | Ypres                     | 01/01/1900                       | 31/12/9999                     |
| 8902               | Zillebeke              | Ypres                     | 01/01/1900                       | 31/12/9999                     |
| 8904               | Boezinge               | Ypres                     | 01/01/1900                       | 31/12/9999                     |
| 8904               | Zuidschote             | Ypres                     | 01/01/1900                       | 31/12/9999                     |
| 8906               | Elverdinge             | Ypres                     | 01/01/1900                       | 31/12/9999                     |
| 8908               | Vlamertinge            | Ypres                     | 01/01/1900                       | 31/12/9999                     |
| 8920               | Bikschote              | Langemark-Poelkapelle     | 01/01/1900                       | 31/12/9999                     |
| 8920               | Langemark              | Langemark-Poelkapelle     | 01/01/1900                       | 31/12/9999                     |
| 8920               | Langemark-Poelkapelle  | Langemark-Poelkapelle     | 01/01/1900                       | 31/12/9999                     |
| 8920               | Poelkapelle            | Langemark-Poelkapelle     | 01/01/1900                       | 31/12/9999                     |
| 8930               | Lauwe                  | Menin                     | 01/01/1900                       | 31/12/9999                     |
| 8930               | Menin                  | Menin                     | 01/01/1900                       | 31/12/9999                     |
| 8930               | Rekkem                 | Menin                     | 01/01/1900                       | 31/12/9999                     |
| 8940               | Geluwe                 | Wervik                    | 01/01/1900                       | 31/12/9999                     |
| 8940               | Wervik                 | Wervik                    | 01/01/1900                       | 31/12/9999                     |
| 8950               | Heuvelland             | Heuvelland                | 01/01/1900                       | 31/12/9999                     |
| 8950               | Nieuwkerke             | Heuvelland                | 01/01/1900                       | 31/12/9999                     |
| 8951               | Dranouter              | Heuvelland                | 01/01/1900                       | 31/12/9999                     |
| 8952               | Wulvergem              | Heuvelland                | 01/01/1900                       | 31/12/9999                     |
| 8953               | Wijtschate             | Heuvelland                | 01/01/1900                       | 31/12/9999                     |
| 8954               | Westouter              | Heuvelland                | 01/01/1900                       | 31/12/9999                     |
| 8956               | Kemmel                 | Heuvelland                | 01/01/1900                       | 31/12/9999                     |
| 8957               | Messines               | Messines                  | 01/01/1900                       | 31/12/9999                     |
| 8958               | Loker                  | Heuvelland                | 01/01/1900                       | 31/12/9999                     |
| 8970               | Poperinge              | Poperinge                 | 01/01/1900                       | 31/12/9999                     |
| 8970               | Reiningelst            | Poperinge                 | 01/01/1900                       | 31/12/9999                     |
| 8972               | Krombeke               | Poperinge                 | 01/01/1900                       | 31/12/9999                     |
| 8972               | Proven                 | Poperinge                 | 01/01/1900                       | 31/12/9999                     |
| 8972               | Roesbrugge-Haringe     | Poperinge                 | 01/01/1900                       | 31/12/9999                     |
| 8978               | Watou                  | Poperinge                 | 01/01/1900                       | 31/12/9999                     |
| 8980               | Beselare               | Zonnebeke                 | 01/01/1900                       | 31/12/9999                     |
| 8980               | Geluveld               | Zonnebeke                 | 01/01/1900                       | 31/12/9999                     |
| 8980               | Passendale             | Zonnebeke                 | 01/01/1900                       | 31/12/9999                     |
| 8980               | Zandvoorde (Zonnebeke) | Zonnebeke                 | 01/01/1900                       | 31/12/9999                     |
| 8980               | Zonnebeke              | Zonnebeke                 | 01/01/1900                       | 31/12/9999                     |
| 9000               | Gand                   | Gand                      | 01/01/1900                       | 31/12/9999                     |
| 9030               | Mariakerke (Gent)      | Gand                      | 01/01/1900                       | 31/12/9999                     |
| 9031               | Drongen                | Gand                      | 01/01/1900                       | 31/12/9999                     |
| 9032               | Wondelgem              | Gand                      | 01/01/1900                       | 31/12/9999                     |
| 9040               | Sint-Amandsberg (Gent) | Gand                      | 01/01/1900                       | 31/12/9999                     |

| <b>Code Postal</b> | <b>Commune</b>         | <b>Commune principale</b> | <b>Date de début de validité</b> | <b>Date de fin de validité</b> |
|--------------------|------------------------|---------------------------|----------------------------------|--------------------------------|
| 9041               | Oostakker              | Gand                      | 01/01/1900                       | 31/12/9999                     |
| 9042               | Desteldonk             | Gand                      | 01/01/1900                       | 31/12/9999                     |
| 9042               | Mendonk                | Gand                      | 01/01/1900                       | 31/12/9999                     |
| 9042               | Sint-Kruis-Winkel      | Gand                      | 01/01/1900                       | 31/12/9999                     |
| 9050               | Gentbrugge             | Gand                      | 01/01/1900                       | 31/12/9999                     |
| 9050               | Ledeberg (Gent)        | Gand                      | 01/01/1900                       | 31/12/9999                     |
| 9051               | Afsnee                 | Gand                      | 01/01/1900                       | 31/12/9999                     |
| 9051               | Sint-Denijs-Westrem    | Gand                      | 01/01/1900                       | 31/12/9999                     |
| 9052               | Zwijnaarde             | Gand                      | 01/01/1900                       | 31/12/9999                     |
| 9060               | Zelzate                | Zelzate                   | 01/01/1900                       | 31/12/9999                     |
| 9070               | Destelbergen           | Destelbergen              | 01/01/1900                       | 31/12/9999                     |
| 9070               | Heusden (O.-Vl.)       | Destelbergen              | 01/01/1900                       | 31/12/9999                     |
| 9080               | Beervelde              | Lochristi                 | 01/01/1900                       | 31/12/9999                     |
| 9080               | Lochristi              | Lochristi                 | 01/01/1900                       | 31/12/9999                     |
| 9080               | Zaffelare              | Lochristi                 | 01/01/1900                       | 31/12/9999                     |
| 9080               | Zeveneken              | Lochristi                 | 01/01/1900                       | 31/12/9999                     |
| 9090               | Gontrode               | Melle                     | 01/01/1900                       | 31/12/9999                     |
| 9090               | Melle                  | Melle                     | 01/01/1900                       | 31/12/9999                     |
| 9100               | Nieuwkerken-Waas       | Saint-Nicolas             | 01/01/1900                       | 31/12/9999                     |
| 9100               | Saint-Nicolas          | Saint-Nicolas             | 01/01/1900                       | 31/12/9999                     |
| 9111               | Belsele (Sint-Niklaas) | Saint-Nicolas             | 01/01/1900                       | 31/12/9999                     |
| 9112               | Sinaai-Waas            | Saint-Nicolas             | 01/01/1900                       | 31/12/9999                     |
| 9120               | Beveren-Waas           | Beveren-Waas              | 01/01/1900                       | 31/12/9999                     |
| 9120               | Haasdonk               | Beveren-Waas              | 01/01/1900                       | 31/12/9999                     |
| 9120               | Kallo (Beveren-Waas)   | Beveren-Waas              | 01/01/1900                       | 31/12/9999                     |
| 9120               | Melsele                | Beveren-Waas              | 01/01/1900                       | 31/12/9999                     |
| 9120               | Vrasene                | Beveren-Waas              | 01/01/1900                       | 31/12/9999                     |
| 9130               | Doel                   | Beveren-Waas              | 01/01/1900                       | 31/12/9999                     |
| 9130               | Kallo (Kieldrecht)     | Beveren-Waas              | 01/01/1900                       | 31/12/9999                     |
| 9130               | Kieldrecht (Beveren)   | Beveren-Waas              | 01/01/1900                       | 31/12/9999                     |
| 9130               | Verrebroek             | Beveren-Waas              | 01/01/1900                       | 31/12/9999                     |
| 9140               | Elversele              | Tamise                    | 01/01/1900                       | 31/12/9999                     |
| 9140               | Steendorp              | Tamise                    | 01/01/1900                       | 31/12/9999                     |
| 9140               | Tamise                 | Tamise                    | 01/01/1900                       | 31/12/9999                     |
| 9140               | Tielrode               | Tamise                    | 01/01/1900                       | 31/12/9999                     |
| 9150               | Bazel                  | Kruibeke                  | 01/01/1900                       | 31/12/9999                     |
| 9150               | Kruibeke               | Kruibeke                  | 01/01/1900                       | 31/12/9999                     |
| 9150               | Rupelmonde             | Kruibeke                  | 01/01/1900                       | 31/12/9999                     |
| 9160               | Daknam                 | Lokeren                   | 01/01/1900                       | 31/12/9999                     |
| 9160               | Eksaarde               | Lokeren                   | 01/01/1900                       | 31/12/9999                     |
| 9160               | Lokeren                | Lokeren                   | 01/01/1900                       | 31/12/9999                     |
| 9170               | De Klinge              | Sint-Gillis-Waas          | 01/01/1900                       | 31/12/9999                     |
| 9170               | Meerdonk               | Sint-Gillis-Waas          | 01/01/1900                       | 31/12/9999                     |
| 9170               | Sint-Gillis-Waas       | Sint-Gillis-Waas          | 01/01/1900                       | 31/12/9999                     |
| 9170               | Sint-Pauwels           | Sint-Gillis-Waas          | 01/01/1900                       | 31/12/9999                     |
| 9180               | Moerbeke-Waas          | Moerbeke-Waas             | 01/01/1900                       | 31/12/9999                     |
| 9185               | Wachtebeke             | Wachtebeke                | 01/01/1900                       | 31/12/9999                     |
| 9190               | Kemzeke                | Stekene                   | 01/01/1900                       | 31/12/9999                     |
| 9190               | Stekene                | Stekene                   | 01/01/1900                       | 31/12/9999                     |
| 9200               | Appels                 | Termonde                  | 01/01/1900                       | 31/12/9999                     |
| 9200               | Baasrode               | Termonde                  | 01/01/1900                       | 31/12/9999                     |
| 9200               | Grembergen             | Termonde                  | 01/01/1900                       | 31/12/9999                     |
| 9200               | Mespelare              | Termonde                  | 01/01/1900                       | 31/12/9999                     |
| 9200               | Oudegem                | Termonde                  | 01/01/1900                       | 31/12/9999                     |

| <b>Code Postal</b> | <b>Commune</b>              | <b>Commune principale</b> | <b>Date de début de validité</b> | <b>Date de fin de validité</b> |
|--------------------|-----------------------------|---------------------------|----------------------------------|--------------------------------|
| 9200               | Schoonaarde                 | Termonde                  | 01/01/1900                       | 31/12/9999                     |
| 9200               | Sint-Gillis-bij-Dendermonde | Termonde                  | 01/01/1900                       | 31/12/9999                     |
| 9200               | Termonde                    | Termonde                  | 01/01/1900                       | 31/12/9999                     |
| 9220               | Hamme (O.-VI.)              | Hamme (O.-VI.)            | 01/01/1900                       | 31/12/9999                     |
| 9220               | Moerzeke                    | Hamme (O.-VI.)            | 01/01/1900                       | 31/12/9999                     |
| 9230               | Massemen                    | Wetteren                  | 01/01/1900                       | 31/12/9999                     |
| 9230               | Westrem                     | Wetteren                  | 01/01/1900                       | 31/12/9999                     |
| 9230               | Wetteren                    | Wetteren                  | 01/01/1900                       | 31/12/9999                     |
| 9240               | Zele                        | Zele                      | 01/01/1900                       | 31/12/9999                     |
| 9250               | Waasmunster                 | Waasmunster               | 01/01/1900                       | 31/12/9999                     |
| 9255               | Buggenhout                  | Buggenhout                | 01/01/1900                       | 31/12/9999                     |
| 9255               | Opdorp                      | Buggenhout                | 01/01/1900                       | 31/12/9999                     |
| 9260               | Schellebelle                | Wichelen                  | 01/01/1900                       | 31/12/9999                     |
| 9260               | Serskamp                    | Wichelen                  | 01/01/1900                       | 31/12/9999                     |
| 9260               | Wichelen                    | Wichelen                  | 01/01/1900                       | 31/12/9999                     |
| 9270               | Kalken                      | Laarne                    | 01/01/1900                       | 31/12/9999                     |
| 9270               | Laarne                      | Laarne                    | 01/01/1900                       | 31/12/9999                     |
| 9280               | Denderbelle                 | Lebbeke                   | 01/01/1900                       | 31/12/9999                     |
| 9280               | Lebbeke                     | Lebbeke                   | 01/01/1900                       | 31/12/9999                     |
| 9280               | Wieze                       | Lebbeke                   | 01/01/1900                       | 31/12/9999                     |
| 9290               | Berlare                     | Berlare                   | 01/01/1900                       | 31/12/9999                     |
| 9290               | Overmere                    | Berlare                   | 01/01/1900                       | 31/12/9999                     |
| 9290               | Uitbergen                   | Berlare                   | 01/01/1900                       | 31/12/9999                     |
| 9300               | Alost                       | Alost                     | 01/01/1900                       | 31/12/9999                     |
| 9308               | Gijzegem                    | Alost                     | 01/01/1900                       | 31/12/9999                     |
| 9308               | Hofstade (O.-VI.)           | Alost                     | 01/01/1900                       | 31/12/9999                     |
| 9310               | Baardegem                   | Alost                     | 01/01/1900                       | 31/12/9999                     |
| 9310               | Herdersem                   | Alost                     | 01/01/1900                       | 31/12/9999                     |
| 9310               | Meldert (O.-VI.)            | Alost                     | 01/01/1900                       | 31/12/9999                     |
| 9310               | Moorsel                     | Alost                     | 01/01/1900                       | 31/12/9999                     |
| 9320               | Erembodegem (Aalst)         | Alost                     | 01/01/1900                       | 31/12/9999                     |
| 9320               | Nieuwerkerken (Aalst)       | Alost                     | 01/01/1900                       | 31/12/9999                     |
| 9340               | Impe                        | Lede                      | 01/01/1900                       | 31/12/9999                     |
| 9340               | Lede                        | Lede                      | 01/01/1900                       | 31/12/9999                     |
| 9340               | Oordegem                    | Lede                      | 01/01/1900                       | 31/12/9999                     |
| 9340               | Smetlede                    | Lede                      | 01/01/1900                       | 31/12/9999                     |
| 9340               | Wanzele                     | Lede                      | 01/01/1900                       | 31/12/9999                     |
| 9400               | Appelterre-Eichem           | Ninove                    | 01/01/1900                       | 31/12/9999                     |
| 9400               | Denderwindeke               | Ninove                    | 01/01/1900                       | 31/12/9999                     |
| 9400               | Liefaringe                  | Ninove                    | 01/01/1900                       | 31/12/9999                     |
| 9400               | Nederhasselt                | Ninove                    | 01/01/1900                       | 31/12/9999                     |
| 9400               | Ninove                      | Ninove                    | 01/01/1900                       | 31/12/9999                     |
| 9400               | Okegem                      | Ninove                    | 01/01/1900                       | 31/12/9999                     |
| 9400               | Voorde                      | Ninove                    | 01/01/1900                       | 31/12/9999                     |
| 9401               | Pollare                     | Ninove                    | 01/01/1900                       | 31/12/9999                     |
| 9402               | Meerbeke                    | Ninove                    | 01/01/1900                       | 31/12/9999                     |
| 9403               | Neigem                      | Ninove                    | 01/01/1900                       | 31/12/9999                     |
| 9404               | Aspelare                    | Ninove                    | 01/01/1900                       | 31/12/9999                     |
| 9406               | Outer                       | Ninove                    | 01/01/1900                       | 31/12/9999                     |
| 9420               | Aaigem                      | Erpe-Mere                 | 01/01/1900                       | 31/12/9999                     |
| 9420               | Bambrugge                   | Erpe-Mere                 | 01/01/1900                       | 31/12/9999                     |
| 9420               | Burst                       | Erpe-Mere                 | 01/01/1900                       | 31/12/9999                     |
| 9420               | Erondegem                   | Erpe-Mere                 | 01/01/1900                       | 31/12/9999                     |
| 9420               | Erpe                        | Erpe-Mere                 | 01/01/1900                       | 31/12/9999                     |

| <b>Code Postal</b> | <b>Commune</b>               | <b>Commune principale</b> | <b>Date de début de validité</b> | <b>Date de fin de validité</b> |
|--------------------|------------------------------|---------------------------|----------------------------------|--------------------------------|
| 9420               | Erpe-Mere                    | Erpe-Mere                 | 01/01/1900                       | 31/12/9999                     |
| 9420               | Mere                         | Erpe-Mere                 | 01/01/1900                       | 31/12/9999                     |
| 9420               | Ottergem                     | Erpe-Mere                 | 01/01/1900                       | 31/12/9999                     |
| 9420               | Vlekkem                      | Erpe-Mere                 | 01/01/1900                       | 31/12/9999                     |
| 9450               | Denderhoutem                 | Haaltert                  | 01/01/1900                       | 31/12/9999                     |
| 9450               | Haaltert                     | Haaltert                  | 01/01/1900                       | 31/12/9999                     |
| 9450               | Heldergem                    | Haaltert                  | 01/01/1900                       | 31/12/9999                     |
| 9451               | Kerksken                     | Haaltert                  | 01/01/1900                       | 31/12/9999                     |
| 9470               | Denderleeuw                  | Denderleeuw               | 01/01/1900                       | 31/12/9999                     |
| 9472               | Iddergem                     | Denderleeuw               | 01/01/1900                       | 31/12/9999                     |
| 9473               | Welle                        | Denderleeuw               | 01/01/1900                       | 31/12/9999                     |
| 9500               | Goferdinge                   | Grammont                  | 01/01/1900                       | 31/12/9999                     |
| 9500               | Grammont                     | Grammont                  | 01/01/1900                       | 31/12/9999                     |
| 9500               | Moerbeke                     | Grammont                  | 01/01/1900                       | 31/12/9999                     |
| 9500               | Nederboelare                 | Grammont                  | 01/01/1900                       | 31/12/9999                     |
| 9500               | Onkerzele                    | Grammont                  | 01/01/1900                       | 31/12/9999                     |
| 9500               | Ophasselt                    | Grammont                  | 01/01/1900                       | 31/12/9999                     |
| 9500               | Overboelare                  | Grammont                  | 01/01/1900                       | 31/12/9999                     |
| 9500               | Viane                        | Grammont                  | 01/01/1900                       | 31/12/9999                     |
| 9500               | Zarlardinge                  | Grammont                  | 01/01/1900                       | 31/12/9999                     |
| 9506               | Grimminge                    | Grammont                  | 01/01/1900                       | 31/12/9999                     |
| 9506               | Idegem                       | Grammont                  | 01/01/1900                       | 31/12/9999                     |
| 9506               | Nieuwenhove                  | Grammont                  | 01/01/1900                       | 31/12/9999                     |
| 9506               | Schendelbeke                 | Grammont                  | 01/01/1900                       | 31/12/9999                     |
| 9506               | Smeerebbe-Vloerzegem         | Grammont                  | 01/01/1900                       | 31/12/9999                     |
| 9506               | Waarbeke                     | Grammont                  | 01/01/1900                       | 31/12/9999                     |
| 9506               | Zandbergen                   | Grammont                  | 01/01/1900                       | 31/12/9999                     |
| 9520               | Bavegem                      | Sint-Lievens-Houtem       | 01/01/1900                       | 31/12/9999                     |
| 9520               | Sint-Lievens-Houtem          | Sint-Lievens-Houtem       | 01/01/1900                       | 31/12/9999                     |
| 9520               | Vlierzele                    | Sint-Lievens-Houtem       | 01/01/1900                       | 31/12/9999                     |
| 9520               | Zonnegem                     | Sint-Lievens-Houtem       | 01/01/1900                       | 31/12/9999                     |
| 9521               | Letterhoutem                 | Sint-Lievens-Houtem       | 01/01/1900                       | 31/12/9999                     |
| 9550               | Herzele                      | Herzele                   | 01/01/1900                       | 31/12/9999                     |
| 9550               | Hillegem                     | Herzele                   | 01/01/1900                       | 31/12/9999                     |
| 9550               | Sint-Antelinks               | Herzele                   | 01/01/1900                       | 31/12/9999                     |
| 9550               | Sint-Lievens-Esse            | Herzele                   | 01/01/1900                       | 31/12/9999                     |
| 9550               | Steenhuize-Wijnhuize         | Herzele                   | 01/01/1900                       | 31/12/9999                     |
| 9550               | Woubrechtgem                 | Herzele                   | 01/01/1900                       | 31/12/9999                     |
| 9551               | Ressegem                     | Herzele                   | 01/01/1900                       | 31/12/9999                     |
| 9552               | Borsbeke                     | Herzele                   | 01/01/1900                       | 31/12/9999                     |
| 9570               | Deftinge                     | Lierde                    | 01/01/1900                       | 31/12/9999                     |
| 9570               | Lierde                       | Lierde                    | 01/01/1900                       | 31/12/9999                     |
| 9570               | Sint-Maria-Lierde            | Lierde                    | 01/01/1900                       | 31/12/9999                     |
| 9571               | Hemelveerdegem               | Lierde                    | 01/01/1900                       | 31/12/9999                     |
| 9572               | Sint-Martens-Lierde          | Lierde                    | 01/01/1900                       | 31/12/9999                     |
| 9600               | Renaix                       | Renaix                    | 01/01/1900                       | 31/12/9999                     |
| 9620               | Elene                        | Zottegem                  | 01/01/1900                       | 31/12/9999                     |
| 9620               | Erwetegem                    | Zottegem                  | 01/01/1900                       | 31/12/9999                     |
| 9620               | Godveerdegem                 | Zottegem                  | 01/01/1900                       | 31/12/9999                     |
| 9620               | Grotenberge                  | Zottegem                  | 01/01/1900                       | 31/12/9999                     |
| 9620               | Leeuwergem                   | Zottegem                  | 01/01/1900                       | 31/12/9999                     |
| 9620               | Oombergen (Zottegem)         | Zottegem                  | 01/01/1900                       | 31/12/9999                     |
| 9620               | Sint-Goriks-Oudenhove        | Zottegem                  | 01/01/1900                       | 31/12/9999                     |
| 9620               | Sint-Maria-Oudenhove (Zott.) | Zottegem                  | 01/01/1900                       | 31/12/9999                     |



| <b>Code Postal</b> | <b>Commune</b>               | <b>Commune principale</b> | <b>Date de début de validité</b> | <b>Date de fin de validité</b> |
|--------------------|------------------------------|---------------------------|----------------------------------|--------------------------------|
| 9620               | Strijpen                     | Zottegem                  | 01/01/1900                       | 31/12/9999                     |
| 9620               | Velzeke-Ruddershove          | Zottegem                  | 01/01/1900                       | 31/12/9999                     |
| 9620               | Zottegem                     | Zottegem                  | 01/01/1900                       | 31/12/9999                     |
| 9630               | Beerlegem                    | Zwalm                     | 01/01/1900                       | 31/12/9999                     |
| 9630               | Dikkele                      | Zwalm                     | 01/01/1900                       | 31/12/9999                     |
| 9630               | Hundelgem                    | Zwalm                     | 01/01/1900                       | 31/12/9999                     |
| 9630               | Meilegem                     | Zwalm                     | 01/01/1900                       | 31/12/9999                     |
| 9630               | Munkzwalm                    | Zwalm                     | 01/01/1900                       | 31/12/9999                     |
| 9630               | Paulatem                     | Zwalm                     | 01/01/1900                       | 31/12/9999                     |
| 9630               | Roborst                      | Zwalm                     | 01/01/1900                       | 31/12/9999                     |
| 9630               | Rozebeke                     | Zwalm                     | 01/01/1900                       | 31/12/9999                     |
| 9630               | Sint-Blasius-Boekel          | Zwalm                     | 01/01/1900                       | 31/12/9999                     |
| 9630               | Sint-Denijs-Boekel           | Zwalm                     | 01/01/1900                       | 31/12/9999                     |
| 9630               | Sint-Maria-Latem             | Zwalm                     | 01/01/1900                       | 31/12/9999                     |
| 9630               | Zwalm                        | Zwalm                     | 01/01/1900                       | 31/12/9999                     |
| 9636               | Nederzwalm-Hermelgem         | Zwalm                     | 01/01/1900                       | 31/12/9999                     |
| 9660               | Brakel                       | Brakel                    | 01/01/1900                       | 31/12/9999                     |
| 9660               | Elst                         | Brakel                    | 01/01/1900                       | 31/12/9999                     |
| 9660               | Everbeek                     | Brakel                    | 01/01/1900                       | 31/12/9999                     |
| 9660               | Michelbeke                   | Brakel                    | 01/01/1900                       | 31/12/9999                     |
| 9660               | Nederbrakel                  | Brakel                    | 01/01/1900                       | 31/12/9999                     |
| 9660               | Opbrakel                     | Brakel                    | 01/01/1900                       | 31/12/9999                     |
| 9660               | Sint-Maria-Oudenhove (Brak.) | Brakel                    | 01/01/1900                       | 31/12/2008                     |
| 9660               | Zegelsem                     | Brakel                    | 01/01/1900                       | 31/12/9999                     |
| 9661               | Parike                       | Brakel                    | 01/01/1900                       | 31/12/9999                     |
| 9667               | Horebeke                     | Horebeke                  | 01/01/1900                       | 31/12/9999                     |
| 9667               | Sint-Kornelis-Horebeke       | Horebeke                  | 01/01/1900                       | 31/12/9999                     |
| 9667               | Sint-Maria-Horebeke          | Horebeke                  | 01/01/1900                       | 31/12/9999                     |
| 9680               | Etiikhove                    | Maarkedal                 | 01/01/1900                       | 31/12/9999                     |
| 9680               | Maarke-Kerkem                | Maarkedal                 | 01/01/1900                       | 31/12/9999                     |
| 9680               | Maarkedal                    | Maarkedal                 | 01/01/1900                       | 31/12/9999                     |
| 9681               | Nukerke                      | Maarkedal                 | 01/01/1900                       | 31/12/9999                     |
| 9688               | Schorisse                    | Maarkedal                 | 01/01/1900                       | 31/12/9999                     |
| 9690               | Berchem (O.-Vl.)             | Kluisbergen               | 01/01/1900                       | 31/12/9999                     |
| 9690               | Kluisbergen                  | Kluisbergen               | 01/01/1900                       | 31/12/9999                     |
| 9690               | Kwaremont                    | Kluisbergen               | 01/01/1900                       | 31/12/9999                     |
| 9690               | Ruien                        | Kluisbergen               | 01/01/1900                       | 31/12/9999                     |
| 9690               | Zulzeke                      | Kluisbergen               | 01/01/1900                       | 31/12/9999                     |
| 9700               | Audenarde                    | Audenarde                 | 01/01/1900                       | 31/12/9999                     |
| 9700               | Bevere                       | Audenarde                 | 01/01/1900                       | 31/12/9999                     |
| 9700               | Edelare                      | Audenarde                 | 01/01/1900                       | 31/12/9999                     |
| 9700               | Eine                         | Audenarde                 | 01/01/1900                       | 31/12/9999                     |
| 9700               | Ename                        | Audenarde                 | 01/01/1900                       | 31/12/9999                     |
| 9700               | Heurne                       | Audenarde                 | 01/01/1900                       | 31/12/9999                     |
| 9700               | Leupegem                     | Audenarde                 | 01/01/1900                       | 31/12/9999                     |
| 9700               | Mater                        | Audenarde                 | 01/01/1900                       | 31/12/9999                     |
| 9700               | Melden                       | Audenarde                 | 01/01/1900                       | 31/12/9999                     |
| 9700               | Mullem                       | Audenarde                 | 01/01/1900                       | 31/12/9999                     |
| 9700               | Nederename                   | Audenarde                 | 01/01/1900                       | 31/12/9999                     |
| 9700               | Volkegem                     | Audenarde                 | 01/01/1900                       | 31/12/9999                     |
| 9700               | Welden                       | Audenarde                 | 01/01/1900                       | 31/12/9999                     |
| 9750               | Huise                        | Zingem                    | 01/01/1900                       | 31/12/9999                     |
| 9750               | Ouwegem                      | Zingem                    | 01/01/1900                       | 31/12/9999                     |
| 9750               | Zingem                       | Zingem                    | 01/01/1900                       | 31/12/9999                     |

| <b>Code Postal</b> | <b>Commune</b>           | <b>Commune principale</b> | <b>Date de début de validité</b> | <b>Date de fin de validité</b> |
|--------------------|--------------------------|---------------------------|----------------------------------|--------------------------------|
| 9770               | Kruishoutem              | Kruishoutem               | 01/01/1900                       | 31/12/9999                     |
| 9771               | Nokere                   | Kruishoutem               | 01/01/1900                       | 31/12/9999                     |
| 9772               | Wannegem-Lede            | Kruishoutem               | 01/01/1900                       | 31/12/9999                     |
| 9790               | Elsegem                  | Wortegem-Petegem          | 01/01/1900                       | 31/12/9999                     |
| 9790               | Moregem                  | Wortegem-Petegem          | 01/01/1900                       | 31/12/9999                     |
| 9790               | Ooike (Wortegem-Petegem) | Wortegem-Petegem          | 01/01/1900                       | 31/12/9999                     |
| 9790               | Petegem-aan-de-Schelde   | Wortegem-Petegem          | 01/01/1900                       | 31/12/9999                     |
| 9790               | Wortegem                 | Wortegem-Petegem          | 01/01/1900                       | 31/12/9999                     |
| 9790               | Wortegem-Petegem         | Wortegem-Petegem          | 01/01/1900                       | 31/12/9999                     |
| 9800               | Astene                   | Deinze                    | 01/01/1900                       | 31/12/9999                     |
| 9800               | Bachte-Maria-Leerne      | Deinze                    | 01/01/1900                       | 31/12/9999                     |
| 9800               | Deinze                   | Deinze                    | 01/01/1900                       | 31/12/9999                     |
| 9800               | Gottem                   | Deinze                    | 01/01/1900                       | 31/12/9999                     |
| 9800               | Grammene                 | Deinze                    | 01/01/1900                       | 31/12/9999                     |
| 9800               | Meigem                   | Deinze                    | 01/01/1900                       | 31/12/9999                     |
| 9800               | Petegem-aan-de-Leie      | Deinze                    | 01/01/1900                       | 31/12/9999                     |
| 9800               | Sint-Martens-Leerne      | Deinze                    | 01/01/1900                       | 31/12/9999                     |
| 9800               | Vinkt                    | Deinze                    | 01/01/1900                       | 31/12/9999                     |
| 9800               | Wontergem                | Deinze                    | 01/01/1900                       | 31/12/9999                     |
| 9800               | Zeveren                  | Deinze                    | 01/01/1900                       | 31/12/9999                     |
| 9810               | Eke                      | Nazareth                  | 01/01/1900                       | 31/12/9999                     |
| 9810               | Nazareth                 | Nazareth                  | 01/01/1900                       | 31/12/9999                     |
| 9820               | Bottelare                | Merelbeke                 | 01/01/1900                       | 31/12/9999                     |
| 9820               | Lemberge                 | Merelbeke                 | 01/01/1900                       | 31/12/9999                     |
| 9820               | Melsen                   | Merelbeke                 | 01/01/1900                       | 31/12/9999                     |
| 9820               | Merelbeke                | Merelbeke                 | 01/01/1900                       | 31/12/9999                     |
| 9820               | Munte                    | Merelbeke                 | 01/01/1900                       | 31/12/9999                     |
| 9820               | Schelderode              | Merelbeke                 | 01/01/1900                       | 31/12/9999                     |
| 9830               | Sint-Martens-Latem       | Sint-Martens-Latem        | 01/01/1900                       | 31/12/9999                     |
| 9831               | Deurle                   | Sint-Martens-Latem        | 01/01/1900                       | 31/12/9999                     |
| 9840               | De Pintte                | De Pintte                 | 01/01/1900                       | 31/12/9999                     |
| 9840               | Zevergem                 | De Pintte                 | 01/01/1900                       | 31/12/9999                     |
| 9850               | Hansbeke                 | Nevele                    | 01/01/1900                       | 31/12/9999                     |
| 9850               | Landegem                 | Nevele                    | 01/01/1900                       | 31/12/9999                     |
| 9850               | Merendree                | Nevele                    | 01/01/1900                       | 31/12/9999                     |
| 9850               | Nevele                   | Nevele                    | 01/01/1900                       | 31/12/9999                     |
| 9850               | Poesele                  | Nevele                    | 01/01/1900                       | 31/12/9999                     |
| 9850               | Vosselare                | Nevele                    | 01/01/1900                       | 31/12/9999                     |
| 9860               | Balegem                  | Oosterzele                | 01/01/1900                       | 31/12/9999                     |
| 9860               | Gijzenzele               | Oosterzele                | 01/01/1900                       | 31/12/9999                     |
| 9860               | Landskouter              | Oosterzele                | 01/01/1900                       | 31/12/9999                     |
| 9860               | Moortsele                | Oosterzele                | 01/01/1900                       | 31/12/9999                     |
| 9860               | Oosterzele               | Oosterzele                | 01/01/1900                       | 31/12/9999                     |
| 9860               | Scheldewindeke           | Oosterzele                | 01/01/1900                       | 31/12/9999                     |
| 9870               | Machelen (O.-VL.)        | Zulte                     | 01/01/1900                       | 31/12/9999                     |
| 9870               | Olsene                   | Zulte                     | 01/01/1900                       | 31/12/9999                     |
| 9870               | Zulte                    | Zulte                     | 01/01/1900                       | 31/12/9999                     |
| 9880               | Aalter                   | Aalter                    | 01/01/1900                       | 31/12/9999                     |
| 9880               | Lotenhulle               | Aalter                    | 01/01/1900                       | 31/12/9999                     |
| 9880               | Poeke                    | Aalter                    | 01/01/1900                       | 31/12/9999                     |
| 9881               | Bellem                   | Aalter                    | 01/01/1900                       | 31/12/9999                     |
| 9890               | Asper                    | Gavere                    | 01/01/1900                       | 31/12/9999                     |
| 9890               | Baaigem                  | Gavere                    | 01/01/1900                       | 31/12/9999                     |
| 9890               | Dikkelvenne              | Gavere                    | 01/01/1900                       | 31/12/9999                     |

| <b>Code Postal</b> | <b>Commune</b>    | <b>Commune principale</b> | <b>Date de début de validité</b> | <b>Date de fin de validité</b> |
|--------------------|-------------------|---------------------------|----------------------------------|--------------------------------|
| 9890               | Gavere            | Gavere                    | 01/01/1900                       | 31/12/9999                     |
| 9890               | Semmerzake        | Gavere                    | 01/01/1900                       | 31/12/9999                     |
| 9890               | Vurste            | Gavere                    | 01/01/1900                       | 31/12/9999                     |
| 9900               | Eeklo             | Eeklo                     | 01/01/1900                       | 31/12/9999                     |
| 9910               | Knesselare        | Knesselare                | 01/01/1900                       | 31/12/9999                     |
| 9910               | Ursel             | Knesselare                | 01/01/1900                       | 31/12/9999                     |
| 9920               | Lovendegem        | Lovendegem                | 01/01/1900                       | 31/12/9999                     |
| 9921               | Vinderhoute       | Lovendegem                | 01/01/1900                       | 31/12/9999                     |
| 9930               | Zomergem          | Zomergem                  | 01/01/1900                       | 31/12/9999                     |
| 9931               | Oostwinkel        | Zomergem                  | 01/01/1900                       | 31/12/9999                     |
| 9932               | Ronsele           | Zomergem                  | 01/01/1900                       | 31/12/9999                     |
| 9940               | Ertvelde          | Evergem                   | 01/01/1900                       | 31/12/9999                     |
| 9940               | Evergem           | Evergem                   | 01/01/1900                       | 31/12/9999                     |
| 9940               | Kluizen           | Evergem                   | 01/01/1900                       | 31/12/9999                     |
| 9940               | Sleidinge         | Evergem                   | 01/01/1900                       | 31/12/9999                     |
| 9950               | Waarschoot        | Waarschoot                | 01/01/1900                       | 31/12/9999                     |
| 9960               | Assenede          | Assenede                  | 01/01/1900                       | 31/12/9999                     |
| 9961               | Boekhoute         | Assenede                  | 01/01/1900                       | 31/12/9999                     |
| 9968               | Bassevelde        | Assenede                  | 01/01/1900                       | 31/12/9999                     |
| 9968               | Oosteeklo         | Assenede                  | 01/01/1900                       | 31/12/9999                     |
| 9970               | Kaprijke          | Kaprijke                  | 01/01/1900                       | 31/12/9999                     |
| 9971               | Lembeke           | Kaprijke                  | 01/01/1900                       | 31/12/9999                     |
| 9980               | Sint-Laureins     | Sint-Laureins             | 01/01/1900                       | 31/12/9999                     |
| 9981               | Sint-Margriete    | Sint-Laureins             | 01/01/1900                       | 31/12/9999                     |
| 9982               | Sint-Jan-in-Eremo | Sint-Laureins             | 01/01/1900                       | 31/12/9999                     |
| 9988               | Waterland-Oudeman | Sint-Laureins             | 01/01/1900                       | 31/12/9999                     |
| 9988               | Watervliet        | Sint-Laureins             | 01/01/1900                       | 31/12/9999                     |
| 9990               | Maldegem          | Maldegem                  | 01/01/1900                       | 31/12/9999                     |
| 9991               | Adegem            | Maldegem                  | 01/01/1900                       | 31/12/9999                     |
| 9992               | Middelburg        | Maldegem                  | 01/01/1900                       | 31/12/9999                     |

|                       |                 |                                 |
|-----------------------|-----------------|---------------------------------|
| NUMERO DU BLOC: 90017 | VERSION: 2010/2 | DATE DE PUBLICATION: 27/05/2010 |
|-----------------------|-----------------|---------------------------------|

Personne physique  
(Label XML : NaturalPerson)

DESCRIPTION: Bloc fonctionnel permettant de déclarer les données d'identification d'une personne physique.

CONTENU (ZONES):

- 00023 - NUMÉRO DE SUITE PERSONNE PHYSIQUE
- 00024 - NUMÉRO D'IDENTIFICATION DE LA SÉCURITÉ SOCIALE - NISS
- 00167 - NUMÉRO DE LA CARTE D'IDENTITÉ SOCIALE
- 00025 - NOM DU TRAVAILLEUR
- 00026 - PRÉNOM DU TRAVAILLEUR
- 00027 - INITIALE DU DEUXIÈME PRÉNOM DU TRAVAILLEUR
- 00028 - DATE DE NAISSANCE DU TRAVAILLEUR
- 00168 - COMMUNE - LIEU DE NAISSANCE DU TRAVAILLEUR
- 00169 - CODE PAYS DU LIEU DE NAISSANCE DU TRAVAILLEUR
- 00029 - SEXE DU TRAVAILLEUR
- 00030 - RUE DU TRAVAILLEUR
- 00031 - NUMÉRO DE L'ADRESSE DU TRAVAILLEUR
- 00032 - BOÎTE AUX LETTRES DU TRAVAILLEUR
- 00033 - CODE POSTAL DU TRAVAILLEUR
- 00034 - COMMUNE DU TRAVAILLEUR
- 00035 - CODE PAYS DU TRAVAILLEUR
- 00119 - NATIONALITÉ DU TRAVAILLEUR
- 00615 - RÉFÉRENCE UTILISATEUR - PERSONNE PHYSIQUE

BLOCS LIES:

CARDINALITE MIN.: 1  
CARDINALITE MAX: 1

PRESENCE  
\*CONDITION: Indispensable  
\*LIMITATIONS  
SUPPLEMENTAIRES:

CODE ANOMALIE SUR ACCUSE DE RECEPTION:

| Intitulé anomalie                             | Code anomalie | Gravité |
|-----------------------------------------------|---------------|---------|
| Pas identifiable                              | 90017-151     | B       |
| NISS ou données d'identification obligatoires | 90017-363     | B       |

|                       |                 |                                 |
|-----------------------|-----------------|---------------------------------|
| NUMERO DU BLOC: 90022 | VERSION: 2010/2 | DATE DE PUBLICATION: 27/05/2010 |
|-----------------------|-----------------|---------------------------------|

Adresse  
(Label XML : Address)

DESCRIPTION: Bloc fonctionnel permettant de spécifier complètement une adresse.

CONTENU (ZONES): 00517 - RUE  
00518 - NUMÉRO DE L'ADRESSE  
00519 - BOÎTE AUX LETTRES  
00520 - CODE POSTAL  
00522 - COMMUNE  
00523 - CODE PAYS

BLOCS LIES:

CARDINALITE MIN.: 0  
CARDINALITE MAX: 1

PRESENCE

\*CONDITION: Obligatoire si la déclaration renseigne une entreprise utilisatrice (c'est-à-dire si la Commission paritaire = 322 pour une Dimona IN) et si la zone « Numéro d'entreprise utilisatrice » n'est pas présente. Obligatoire si la déclaration renseigne le lieu de travail d'un étudiant (c'est-à-dire si le type de travailleur est « STU » ou « STX » et que la dénomination est présente (le travailleur ne travaille pas au siège social de l'employeur)).

\*LIMITATIONS  
SUPPLEMENTAIRES:

CODE ANOMALIE SUR ACCUSE DE RECEPTION:

| Intitulé anomalie | Code anomalie | Gravité |
|-------------------|---------------|---------|
|                   |               |         |

|                       |                 |                                 |
|-----------------------|-----------------|---------------------------------|
| NUMERO DU BLOC: 90059 | VERSION: 2010/2 | DATE DE PUBLICATION: 27/05/2010 |
|-----------------------|-----------------|---------------------------------|

Formulaire  
(Label XML : Form)

DESCRIPTION: Bloc fonctionnel permettant de déclarer un formulaire.

CONTENU (ZONES): 00296 - IDENTIFICATION DU FORMULAIRE  
00218 - DATE DE CRÉATION DU FORMULAIRE  
00299 - HEURE PRÉCISE DE CRÉATION DU FORMULAIRE  
00110 - STATUT DE L'ATTESTATION  
00297 - TYPE DU FORMULAIRE

BLOCS LIES: 90082 - Référence; 90373 - Déclaration Dimona IN; 90377 - Déclaration Dimona OUT; 90378 - Déclaration Dimona de modification; 90379 - Déclaration Dimona d'annulation

CARDINALITE MIN.: 1  
CARDINALITE MAX: \*

PRESENCE  
\*CONDITION: Indispensable  
\*LIMITATIONS  
SUPPLEMENTAIRES:

CODE ANOMALIE SUR ACCUSE DE RECEPTION:

| Intitulé anomalie | Code anomalie | Gravité |
|-------------------|---------------|---------|
| Pas de données    | 90059-134     | B       |

|                       |                 |                                 |
|-----------------------|-----------------|---------------------------------|
| NUMERO DU BLOC: 90082 | VERSION: 2010/2 | DATE DE PUBLICATION: 27/05/2010 |
|-----------------------|-----------------|---------------------------------|

Référence  
(Label XML : Reference)

DESCRIPTION: Bloc fonctionnel permettant de préciser des références relatives à un ou plusieurs formulaires ; un formulaire pouvant être une déclaration DmfA originale, une déclaration de modification DmfA, une DRS, une demande de renseignements, une déclaration Dimona, etc.

CONTENU (ZONES): 00221 - TYPE DE LA RÉFÉRENCE  
00298 - ORIGINE DE LA RÉFÉRENCE  
00222 - NUMÉRO DE RÉFÉRENCE

BLOCS LIES:

CARDINALITE MIN.: 0  
CARDINALITE MAX: 4

PRESENCE  
\*CONDITION: Facultatif  
\*LIMITATIONS  
SUPPLEMENTAIRES:

CODE ANOMALIE SUR ACCUSE DE RECEPTION:

| Intitulé anomalie                              | Code anomalie | Gravité |
|------------------------------------------------|---------------|---------|
| Trop d'occurrences avec les mêmes identifiants | 90082-006     | B       |

|                       |                 |                                 |
|-----------------------|-----------------|---------------------------------|
| NUMERO DU BLOC: 90107 | VERSION: 2010/2 | DATE DE PUBLICATION: 27/05/2010 |
|-----------------------|-----------------|---------------------------------|

Entreprise utilisatrice  
(Label XML : UsingEmployer)

DESCRIPTION: Bloc fonctionnel pour les données d'identification de l'entreprise employeuse où l'intéressé est employé comme intérimaire.

CONTENU (ZONES): 00153 - DÉNOMINATION DE L'ENTREPRISE UTILISATRICE  
00131 - NUMÉRO D'ENTREPRISE UTILISATRICE

BLOCS LIES: 90022 - Adresse

CARDINALITE MIN.: 0  
CARDINALITE MAX: 1

PRESENCE  
\*CONDITION: Obligatoire si le formulaire concerne une déclaration Dimona IN pour un travailleur du secteur de l'intérim (Commission paritaire = 322). Interdit dans les autres cas.

\*LIMITATIONS  
SUPPLEMENTAIRES:

CODE ANOMALIE SUR ACCUSE DE RECEPTION:

| Intitulé anomalie                                                          | Code anomalie | Gravité |
|----------------------------------------------------------------------------|---------------|---------|
| Numéro d'entreprise ou dénomination manquant                               | 90107-351     | B       |
| Interdit de mentionner à la fois le numéro d'entreprise et la dénomination | 90107-352     | B       |



|                       |                 |                                 |
|-----------------------|-----------------|---------------------------------|
| NUMERO DU BLOC: 90256 | VERSION: 2010/2 | DATE DE PUBLICATION: 27/05/2010 |
|-----------------------|-----------------|---------------------------------|

Identification Employeur  
(Label XML : EmployerId)

DESCRIPTION: Bloc fonctionnel permettant d'identifier l'employeur concerné par le formulaire.

CONTENU (ZONES): 00011 - NUMÉRO D'IMMATRICULATION ONSS  
00948 - NUMÉRO ONSS PROVISoire  
00109 - NUMÉRO D'IMMATRICULATION ONSSAPL  
00014 - NUMÉRO D'ENTREPRISE

BLOCS LIES:

CARDINALITE MIN.: 0  
CARDINALITE MAX: 1

PRESENCE  
\*CONDITION: Obligatoire s'il s'agit d'une déclaration Dimona IN.  
\*LIMITATIONS  
SUPPLEMENTAIRES:

CODE ANOMALIE SUR ACCUSE DE RECEPTION:

| Intitulé anomalie                                                      | Code anomalie | Gravité |
|------------------------------------------------------------------------|---------------|---------|
| Pas identifiable                                                       | 90256-151     | B       |
| L'employeur n'a pas encore opté pour la Dimona New                     | 90256-346     | B       |
| Déclaration uniquement via un canal sécurisé pour cet employeur        | 90256-342     | B       |
| Numéro ONSS ou numéro d'entreprise obligatoire                         | 90256-364     | B       |
| Incompatibilité entre le numéro d'expéditeur et le matricule employeur | 90256-155     | B       |

|                       |                 |                                 |
|-----------------------|-----------------|---------------------------------|
| NUMERO DU BLOC: 90372 | VERSION: 2010/2 | DATE DE PUBLICATION: 27/05/2010 |
|-----------------------|-----------------|---------------------------------|

Dimona  
(Label XML : Dimona)

DESCRIPTION: Elément racine du message XML permettant de faire des déclarations Dimona

CONTENU (ZONES):

BLOCS LIES: 90059 - Formulaire

CARDINALITE MIN.: 1

CARDINALITE MAX: 1

PRESENCE

\*CONDITION: Indispensable

\*LIMITATIONS

SUPPLEMENTAIRES:

CODE ANOMALIE SUR ACCUSE DE RECEPTION:

| Intitulé anomalie | Code anomalie | Gravité |
|-------------------|---------------|---------|
| Non présent       | 90372-001     | B       |
| Root inconnu      | 90372-089     | B       |

|                       |                 |                                 |
|-----------------------|-----------------|---------------------------------|
| NUMERO DU BLOC: 90373 | VERSION: 2010/2 | DATE DE PUBLICATION: 27/05/2010 |
|-----------------------|-----------------|---------------------------------|

Déclaration Dimona IN  
(Label XML : DimonaIn)

DESCRIPTION: Bloc fonctionnel permettant de donner les informations nécessaires à une déclaration Dimona IN.

CONTENU (ZONES): 00910 - DATE DE DÉBUT  
00777 - HEURE DE DÉBUT  
00911 - DATE DE FIN  
00778 - HEURE DE FIN  
00912 - TYPE DE PRESTATION

BLOCS LIES: 90256 - Identification Employeur; 90017 - Personne physique; 90374 - Caractéristiques Dimona;  
90375 - Cartes de contrôle pour la construction; 90376 - Lieu de travail de l'étudiant

CARDINALITE MIN.: 1  
CARDINALITE MAX: 1

PRESENCE  
\*CONDITION: Obligatoire s'il s'agit d'une déclaration Dimona IN.  
\*LIMITATIONS  
SUPPLEMENTAIRES:

CODE ANOMALIE SUR ACCUSE DE RECEPTION:

| Intitulé anomalie                                                                   | Code anomalie | Gravité |
|-------------------------------------------------------------------------------------|---------------|---------|
| Période Dimona en double                                                            | 90373-333     | B       |
| Période Dimona en chevauchement                                                     | 90373-334     | B       |
| Interdit d'avoir plusieurs périodes Dimona-light pour la même journée               | 90373-337     | B       |
| Incompatibilité avec système Dimona -full/-light de l'employeur                     | 90373-338     | B       |
| Type de prestation ou date et heure de fin manquant                                 | 90373-339     | B       |
| Interdit de mentionner à la fois le type de prestation et la date et heure de fin   | 90373-340     | B       |
| Période trop longue pour un travailleur occasionnel                                 | 90373-341     | B       |
| Employeur non-actif au répertoire des employeurs                                    | 90373-343     | B       |
| Interdit de faire des déclarations Dimona-full et Dimona-light pour la même journée | 90373-336     | B       |

|                       |                 |                                 |
|-----------------------|-----------------|---------------------------------|
| NUMERO DU BLOC: 90374 | VERSION: 2010/2 | DATE DE PUBLICATION: 27/05/2010 |
|-----------------------|-----------------|---------------------------------|

Caractéristiques Dimona  
(Label XML : DimonaFeatures)

DESCRIPTION: Bloc fonctionnel permettant de déclarer les caractéristiques de la période Dimona.

CONTENU (ZONES): 00046 - NUMÉRO DE COMMISSION PARITAIRE  
00655 - TYPE DE TRAVAILLEUR  
00652 - NUMÉRO DE SOUS-ENTITÉ

BLOCS LIÉS: 90107 - Entreprise utilisatrice

CARDINALITE MIN.: 1  
CARDINALITE MAX: 1

PRESENCE  
\*CONDITION: Indispensable  
\*LIMITATIONS  
SUPPLEMENTAIRES:

CODE ANOMALIE SUR ACCUSE DE RECEPTION:

| Intitulé anomalie                                                 | Code anomalie | Gravité |
|-------------------------------------------------------------------|---------------|---------|
| Incompatibilité entre commission paritaire et type de travailleur | 90374-349     | B       |

|                       |                 |                                 |
|-----------------------|-----------------|---------------------------------|
| NUMERO DU BLOC: 90375 | VERSION: 2010/2 | DATE DE PUBLICATION: 27/05/2010 |
|-----------------------|-----------------|---------------------------------|

Cartes de contrôle pour la construction  
(Label XML : ConstructionControlCards)

DESCRIPTION: Bloc fonctionnel permettant de déclarer les données relatives aux cartes de contrôle C3.2A-construction.

CONTENU (ZONES): 00663 - NUMÉRO DE CARTE C3.2A DU MOIS DE DÉBUT DE PÉRIODE DIMONA  
00664 - NUMÉRO DE CARTE C3.2A DU MOIS SUIVANT LE DÉBUT DE LA PÉRIODE DIMONA

BLOCS LIES:

CARDINALITE MIN.: 0  
CARDINALITE MAX: 1

PRESENCE

\*CONDITION: Obligatoire si la Commission paritaire est « 124 ». Facultatif si la Commission paritaire est « 322 ». Interdit dans les autres cas.

\*LIMITATIONS

SUPPLEMENTAIRES:

CODE ANOMALIE SUR ACCUSE DE RECEPTION:

| Intitulé anomalie | Code anomalie | Gravité |
|-------------------|---------------|---------|
|                   |               |         |

|                       |                 |                                 |
|-----------------------|-----------------|---------------------------------|
| NUMERO DU BLOC: 90376 | VERSION: 2010/2 | DATE DE PUBLICATION: 27/05/2010 |
|-----------------------|-----------------|---------------------------------|

Lieu de travail de l'étudiant  
(Label XML : StudentPlaceOfWork)

DESCRIPTION: Bloc fonctionnel permettant de déclarer des informations concernant le lieu de travail d'un étudiant.

CONTENU (ZONES): 00776 - DÉNOMINATION

BLOCS LIES: 90022 - Adresse

CARDINALITE MIN.: 0  
CARDINALITE MAX: 1

PRESENCE  
\*CONDITION: Obligatoire si le type de travailleur est « STU » et si le lieu de travail de l'étudiant n'est pas le siège social de l'entreprise. Interdit dans les autres cas.

\*LIMITATIONS  
SUPPLEMENTAIRES:

CODE ANOMALIE SUR ACCUSE DE RECEPTION:

| Intitulé anomalie | Code anomalie | Gravité |
|-------------------|---------------|---------|
|                   |               |         |

|                       |                 |                                 |
|-----------------------|-----------------|---------------------------------|
| NUMERO DU BLOC: 90377 | VERSION: 2010/2 | DATE DE PUBLICATION: 27/05/2010 |
|-----------------------|-----------------|---------------------------------|

Déclaration Dimona OUT  
(Label XML : DimonaOut)

DESCRIPTION: Bloc fonctionnel permettant de donner les informations nécessaires à une déclaration Dimona OUT.

CONTENU (ZONES): 00913 - NUMÉRO D'IDENTIFICATION DE LA PÉRIODE DIMONA  
00911 - DATE DE FIN  
00024 - NUMÉRO D'IDENTIFICATION DE LA SÉCURITÉ SOCIALE - NISS

BLOCS LIES: 90256 - Identification Employeur

CARDINALITE MIN.: 1  
CARDINALITE MAX: 1

PRESENCE  
\*CONDITION: Obligatoire s'il s'agit d'une déclaration Dimona OUT.  
\*LIMITATIONS  
SUPPLEMENTAIRES:

CODE ANOMALIE SUR ACCUSE DE RECEPTION:

| Intitulé anomalie | Code anomalie | Gravité |
|-------------------|---------------|---------|
|                   |               |         |

|                       |                 |                                 |
|-----------------------|-----------------|---------------------------------|
| NUMERO DU BLOC: 90378 | VERSION: 2010/2 | DATE DE PUBLICATION: 27/05/2010 |
|-----------------------|-----------------|---------------------------------|

Déclaration Dimona de modification  
(Label XML : DimonaUpdate)

DESCRIPTION: Bloc fonctionnel permettant de donner les informations nécessaires à une déclaration Dimona de modification.

CONTENU (ZONES): 00913 - NUMÉRO D'IDENTIFICATION DE LA PÉRIODE DIMONA  
00910 - DATE DE DÉBUT  
00777 - HEURE DE DÉBUT  
00911 - DATE DE FIN  
00778 - HEURE DE FIN  
00024 - NUMÉRO D'IDENTIFICATION DE LA SÉCURITÉ SOCIALE - NISS

BLOCS LIÉS: 90256 - Identification Employeur

CARDINALITE MIN.: 1  
CARDINALITE MAX: 1

PRESENCE  
\*CONDITION: Obligatoire s'il s'agit d'une déclaration Dimona de modification. Interdit dans les autres cas.

\*LIMITATIONS  
SUPPLEMENTAIRES:

CODE ANOMALIE SUR ACCUSE DE RECEPTION:

| Intitulé anomalie                                                                   | Code anomalie | Gravité |
|-------------------------------------------------------------------------------------|---------------|---------|
| Période Dimona en double                                                            | 90378-333     | B       |
| Période Dimona en chevauchement                                                     | 90378-334     | B       |
| Date de début et/ou de fin obligatoire                                              | 90378-360     | B       |
| Date/heure de début et/ou date/heure de fin obligatoire                             | 90378-361     | B       |
| Période trop longue pour un travailleur occasionnel                                 | 90378-341     | B       |
| Interdit d'avoir plusieurs périodes Dimona-light pour la même journée               | 90378-337     | B       |
| Employeur non-actif au répertoire des employeurs                                    | 90378-343     | B       |
| Interdit de supprimer la date de fin pour cette période                             | 90378-368     | B       |
| Interdit de faire des déclarations Dimona-full et Dimona-light pour la même journée | 90378-336     | B       |



|                       |                 |                                 |
|-----------------------|-----------------|---------------------------------|
| NUMERO DU BLOC: 90379 | VERSION: 2010/2 | DATE DE PUBLICATION: 27/05/2010 |
|-----------------------|-----------------|---------------------------------|

Déclaration Dimona d'annulation  
(Label XML : DimonaCancel)

DESCRIPTION: Bloc fonctionnel permettant de donner les informations nécessaires à une déclaration Dimona d'annulation.

CONTENU (ZONES): 00913 - NUMÉRO D'IDENTIFICATION DE LA PÉRIODE DIMONA  
00024 - NUMÉRO D'IDENTIFICATION DE LA SÉCURITÉ SOCIALE - NISS

BLOCS LIES: 90256 - Identification Employeur

CARDINALITE MIN.: 1  
CARDINALITE MAX: 1

PRESENCE  
\*CONDITION: Obligatoire s'il s'agit d'une déclaration Dimona d'annulation. Interdit dans les autres cas.  
\*LIMITATIONS  
SUPPLEMENTAIRES:

CODE ANOMALIE SUR ACCUSE DE RECEPTION:

| Intitulé anomalie | Code anomalie | Gravité |
|-------------------|---------------|---------|
|                   |               |         |