

Glossarium Demande Déclaration Handled

Volledige Versie

Versie: 2011/2

Publicatiedatum: 26/05/2011

Datum van in productiestelling:01/07/2011

Lijst van de volledige versie

Schutblad

Schutblad

Inleiding

Inleiding

Glossarium

- 90017 - Natuurlijke persoon
 - 00023 - VOLGNUMMER NATUURLIJKE PERSOON
 - 00024 - IDENTIFICATIENUMMER BIJ DE SOCIALE ZEKERHEID - INSZ
 - 00025 - NAAM VAN DE WERKNEMER
 - 00026 - VOORNAAM VAN DE WERKNEMER
 - 00027 - INITIAAL VAN DE TWEEDE VOORNAAM VAN DE WERKNEMER
 - 00028 - DATUM WAAROP DE WERKNEMER GEBOREN IS
 - 00029 - GESLACHT VAN DE WERKNEMER
 - 00030 - STRAAT VAN DE WERKNEMER
 - 00031 - NUMMER VAN HET ADRES VAN DE WERKNEMER
 - 00032 - BRIEVENBUS VAN DE WERKNEMER
 - 00033 - POSTCODE VAN DE WERKNEMER
 - 00034 - GEMEENTE VAN DE WERKNEMER
 - 00035 - LANDCODE VAN DE WERKNEMER
 - 00119 - NATIONALITEIT VAN DE WERKNEMER
 - 00167 - NUMMER VAN DE SOCIALE IDENTITEITSKAART
 - 00168 - GEMEENTE - GEBOORTEPLAATS VAN DE WERKNEMER
 - 00169 - LANDCODE VAN DE GEBOORTEPLAATS VAN DE WERKNEMER
 - 00615 - REFERENTIE GEBRUIKER - NATUURLIJKE PERSOON
- 90022 - Adres
 - 00517 - STRAAT
 - 00518 - NUMMER VAN HET ADRES
 - 00519 - BRIEVENBUS
 - 00520 - POSTCODE
 - 00522 - GEMEENTE
 - 00523 - LANDCODE
- 90036 - Commentaar bij de aangifte
 - 00126 - ZONE VRIJE TEKST
- 90059 - Formulier
 - 00110 - STATUS VAN HET ATTEST
 - 00218 - DATUM VAN CREATIE VAN HET FORMULIER
 - 00296 - IDENTIFICATIE VAN HET FORMULIER
 - 00297 - TYPE VAN HET FORMULIER
 - 00299 - PRECIES UUR VAN CREATIE VAN HET FORMULIER
- 90077 - Referteperiode
 - 00074 - DATUM WAAROP DE REFERTEPERIODE BEGINT
 - 00075 - DATUM WAAROP DE REFERTEPERIODE EINDIGT
- 90082 - Referentie
 - 00221 - TYPE VAN DE REFERENTIE
 - 00222 - REFERENTIENUMMER
 - 00298 - HERKOMST VAN DE REFERENTIE
- 90255 - Gevraagde aangifte
 - 00296 - IDENTIFICATIE VAN HET FORMULIER
 - 00430 - IDENTIFICATIE VAN HET RISICO
- 90256 - Identificatie van de werkgever
 - 00011 - RSZ- INSCHRIJVINGSNUMMER
 - 00014 - ONDERNEMINGSNUMMER
 - 00109 - RSZPPO INSCHRIJVINGSNUMMER
 - 00948 - VOORLOPIG RSZ-NUMMER
- 90257 - Gegevens van de contactpersoon
 - 00726 - NAAM
 - 00727 - VOORNAAM
- 90258 - Communicatie
 - 00636 - GSM-NUMMER
 - 00637 - E-MAILADRES
 - 00677 - TELEFOONNUMMER
 - 00678 - FAXNUMMER
- 90262 - Kwartalen mini-DmfA
 - 00013 - JAAR - KWARTAAL VAN DE AANGIFTE

Bijlage

- 5 - Lijst met landcodes
- 12 - Identificatie van het risico
- 23 - Lijst van postcodes en gemeenten in 30 posities

Functioneel blok

Lijst van de volledige versie

- 90017 - Natuurlijke persoon
- 90022 - Adres
- 90036 - Commentaar bij de aangifte
- 90059 - Formulier
- 90077 - Referteperiode
- 90082 - Referentie
- 90255 - Gevraagde aangifte
- 90256 - Identificatie van de werkgever
- 90257 - Gegevens van de contactpersoon
- 90258 - Communicatie
- 90260 - AADD501
- 90262 - Kwartalen mini-DmfA

Demande Déclaration Handled - Inleiding

Versie: 2011/2

Publicatiedatum:

26/05/2011

Inhoud van de inleiding: 



Document SP7 demande déclaration glossaire_



Annulation_demande_N.pdf

MULTIFUNCTIONELE AANGIFTE
(DmfA)

Subgroep: SP7

Stroom Aanvraag

tussen de sociale zekerheid en de werkgevers

Versie : Versie 3
Status : Werkdocument
Auteur : Martine Van Liefferinge, Gert Stalmans, E. Boursin, A. Marti
Referentie : FluxDemandePortail FR v3.doc
Creatiedatum : 16/11/2004

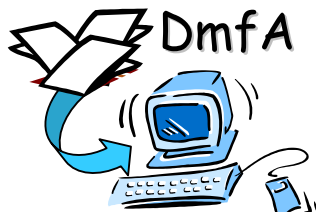

INHOUDSTAFEL

1 PRINCIPES	3
1.1 WIE IS DE BESTEMMELING VAN EEN ELEKTRONISCHE AANVRAAG?	4
1.2 OP WELKE WIJZE ZAL DE ELEKTRONISCHE AANVRAAG DOORGESTUURD WORDEN?	7
2 DE STROOM “AANVRAAG VAN EEN AANGIFTE”	8
2.1 SCENARIO 1: EÉN ENKELE BESTEMMELING (WERKGEVER OF MANDATARIS), DIE DE ELEKTRONISCHE AANVRAAG KAN ONTVANGEN, WORDT GEÏDENTIFICEERD EN DE ALS ANTWOORD DOORGESTUURDE AANGIFTE IS GELDIG.	8
2.2 SCENARIO 2: ER WERD EEN ENKELE BESTEMMELING (WERKGEVER OF MANDATARIS) GEÏDENTIFICEERD DIE DE ELEKTRONISCHE AANVRAAG KAN KRIJGEN. DE BESTEMMELING VAN DE AANVRAAG HEEFT DE ASR AL ZELF OPGESTUURD, EN STUURT DUS EEN NOTIFICATIE OM DE AANVRAAG TE ANNULEREN.	10
2.3 SCENARIO 3:	11
2.3.1 A) EÉN ENKELE BESTEMMELING (WERKGEVER OF MANDATARIS), DIE DE ELEKTRONISCHE AANVRAAG KAN ONTVANGEN, WORDT GEÏDENTIFICEERD EN DE ALS ANTWOORD DOORGESTUURDE AANGIFTE IS NIET GELDIG (TRANSFERPUNT VAN DE SOCIALE ZEKERHEID).	11
2.3.2 B) EÉN ENKELE BESTEMMELING (WERKGEVER OF MANDATARIS), DIE DE ELEKTRONISCHE AANVRAAG KAN ONTVANGEN, WORDT GEÏDENTIFICEERD EN DE ALS ANTWOORD DOORGESTUURDE AANGIFTE IS NIET GELDIG (SECTOR).	13
2.4 SCENARIO 4: ER WORDT GEEN ENKELE BESTEMMELING GEÏDENTIFICEERD DIE DE ELEKTRONISCHE AANVRAAG KAN ONTVANGEN. BIJGEVOLG WORDT DE PAPIEREN PROCEDURE OPGESTART.	15
2.5 SCENARIO 5: DE AANVRAAG VAN DE SECTOR IS ONGELDIG.	17
<u>3 DE GEGEVENS UITGEWISSELD TUSSEN HET TRANSFERPUNT VAN DE SOCIALE ZEKERHEID EN DE WERKGEVER (OF MANDATARIS).</u>	19
3.1 DE VERRIJKTE AANVRAAG (3)	19
3.1.1 GEGEVENS DIAGRAM	19

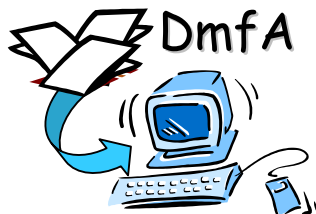

1 Principes

De aangiften van het sociaal risico van de sector Uitkeringen zullen in principe doorgestuurd worden door de werkgever (of zijn mandataris) op vraag van de verzekeringsinstelling.

Dit is het geval voor scenario 1 (inlichtingsblad), voor de eerste maandelijkse aangifte - scenario 2 (maandelijkse aangifte van inkomen in geval van uitoefening van aangepaste arbeid in de loop van een periode van arbeidsongeschiktheid of bescherming van het moederschap), de daaropvolgende scenario's 2 zullen op eigen initiatief verstuurd worden, alsook voor het scenario 5 (jaarlijkse aangifte van de vakantiedagen van een bediende).

Het scenario 3 (attest met het oog op de vergoeding van de borstvoedingspauzes) zal op eigen initiatief verstuurd worden, zoals momenteel het geval is voor het papieren formulier.

Het scenario 6 (aangifte van werkhervatting) zal verstuurd worden op vraag van de werknemer (waarvan het risico afgelopen is) of van de verzekeringsinstelling.

De werkgever (of zijn mandataris) heeft altijd de mogelijkheid om de aangifte van het sociaal risico op eigen initiatief te versturen.

Het formulier "Aangifte-aanvraag" (scenario 7) beoogt onder andere de sector Uitkeringen in staat te stellen om, via elektronische weg, aan de werkgever of zijn mandataris te vragen om een aangifte van het sociaal risico in te vullen voor een bepaalde werknemer.

Volgens de principes aangehaald in de nota over Routing Rules zal de bestemming van de elektronische aanvraag als antwoord de gevraagde aangifte elektronisch terugsturen via het transferpunt van de sociale zekerheid.

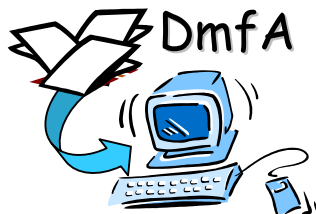

1.1 Wie is de bestemming van een elektronische aanvraag?

Om het begrip bestemming¹ te regulariseren in een ASR-aanvraag, werden nieuwe regels vastgesteld voor de elektronische uitwisselingen tussen de werkgever en zijn mandataris. Daarvoor werd het begrip **Master** ingevoerd, dat aan een entiteit² het recht toekent onder bepaalde omstandigheden de bestemming van een ASR-aanvraag te wijzigen, wat voorkomt dat verschillende actoren tegelijkertijd wijzigingen invoeren.

Basisregels van de elektronische uitwisselingen³ :

- Als uitgangspunt voor dit systeem wordt de regel toegepast dat de bestemming altijd de werkgever is, met “papieren” drager. Wanneer de werkgever aangesloten is bij een ESS of een Full service center zal de eerste die deze regel wijzigt aangeduid worden als **master**. Wanneer de werkgever beroep doet op een dienstverlener blijft de werkgever steeds de master.
- De rechten van de entiteit als “master” beperken zich tot het wijzigen van de bestemming, hij mag het kanaal⁴ van deze bestemming niet wijzigen.
- Een bestemming kan voor een bepaalde ASR-aanvraag één soort kanaal kiezen, waarbij hij de enige is die dit kan wijzigen.
- De validiteit van een link tussen werkgever en mandataris (ESS, Full service, dienstverlener) wordt nagegaan op het moment (datum van de dag) van de aanvraag. Deze verificatie gebeurt in het “Werkgeversrepertorium RSZ of RSZ-PPO”.
- De papieren drager wordt enkel aanvaard voor de werkgever.
- Andere bestemmingen moeten een elektronisch kanaal gebruiken, ofwel e-Box, ofwel batchkanaal (FTP, Isabel, Mqlink).

Repertorium “Routing Rules”

Het geheel van regels dat hierboven wordt beschreven is opgenomen in het “Routing Rules”-repertorium. Deze regels kunnen later gewijzigd worden door de lokale beheerder, ofwel via een beveiligde webtoepassing “routing module”, ofwel via een batchtoepassing, die enkel voor de ESS en de Full service centers beschikbaar is.

¹ De bestemming is de entiteit waarnaar een aanvraag wordt gestuurd

² Een entiteit kan een erkend sociaal secretariaat zijn, een Full service, een dienstverlener of de werkgever zelf

³ Verder wordt de term “Routing Rules” gebruikt

⁴ Een kanaal is de manier waarop een aanvraag wordt opgestuurd

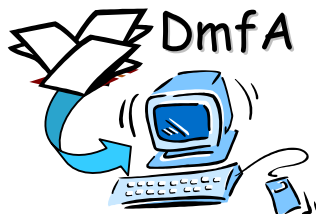

In de praktijk komen we 4 gevallen tegen:

1. Werkgever niet aangesloten bij een sociaal secretariaat of een Full service center, doet geen beroep op een dienstverlener

In dit geval is de bestemming van de aanvraag standaard de werkgever (master) met een “papieren” kanaal.

Wanneer de werkgever wenst over te gaan naar een elektronisch kanaal (e-Box of batch) kan de lokale beheerder van deze werkgever deze wijzigingen invoeren via de webtoepassing “Routing module”.⁵

Kiest de werkgever voor een elektronisch kanaal, dan zal de aanvraag voor sociaal risico naar de werkgever verzonden worden via het transferpunt van de sociale zekerheid; kiest hij echter voor een papieren drager, dan brengt SmalS-MvM de verzekeringsinstelling op de hoogte via een antwoordboodschap, die dan de papieren procedure zal opstarten (zie verder scenario 3, stap 2).

2. Werkgever aangesloten bij een dienstverlener (boekhoudkantoor, softwarebedrijf,...)

In dit geval is de bestemming van de aanvraag standaard de werkgever met een “papieren” kanaal. De master blijft steeds de werkgever.

Als de werkgever deze regel heeft gewijzigd en de dienstverlener als bestemming heeft aangeduid, dan zal deze dienstverlener een elektronisch uitwisselingskanaal kunnen kiezen, e-Box of batch.

3. Werkgever aangesloten bij een sociaal secretariaat of een Full service center

In dit geval, en zolang het ESS of FS de regels niet heeft gewijzigd blijft de bestemming van de aanvraag standaard de werkgever met een “papieren” drager. Afhankelijk van de interventiesnelheid van een entiteit zijn er verschillende mogelijkheden:

3.1. De werkgever komt als eerste tussen

Dit gebeurt op verschillende manieren:

- ofwel wenst de werkgever enkel van kanaal te veranderen (e-Box, batch), en wordt hij de master dus ook de enige die de regels kan bepalen;
- ofwel duidt hij zijn ESS of FS aan als bestemming, op voorwaarde dat zij hiermee akkoord gaan, en worden de ESS of FS zelf master. Vanaf het moment dat de ESS of FS master worden kunnen zij het elektronisch uitwisselingskanaal wijzigen.

⁵ Deze functionaliteit werd aan het Usermanagement Enterprise toegevoegd

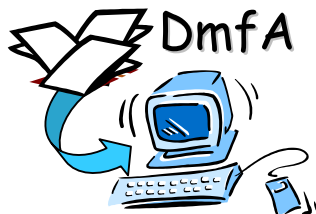

3.2. Het ESS of FS komt als eerste tussen:

Het ESS of FS kan regelswijzigingen doorgeven via de webtoepassing batch; daarnaast moeten ook de identificatoren van de werkgevers worden doorgeven, waarvan de verwerking van de aanvragen wordt “aanvaard” of “geweigerd”. Deze gegevens worden in het “Routing Rules”-repertorium opgeslagen.

Wanneer het ESS de aanvraag wel wil verwerken kan het kanaal gewijzigd worden (e-Box, batch) en wordt het ESS master. Wanneer de verwerking geweigerd wordt is de standaardregel van toepassing: de bestemming is de werkgever via de “papieren” drager, behalve wanneer de werkgever voor een elektronisch kanaal heeft gekozen (e-Box of batch).

4. Werkgever aangesloten bij een sociaal secretariaat of Full service en bij een dienstverlener

De basisregels die worden toegepast blijven dezelfde voor een werkgever die aangesloten is bij een ESS (of FS) en bij een dienstverlener (zie verder).

Besluit:

Bestemming van de aanvraag:

Geen bestemming aangeduid in het “Routing Rules”-repertorium

In dit geval wordt de regel standaard toegepast:

De werkgever zelf is de bestemming van de ASR-aanvraag met papieren drager, zelfs als hij een mandataris heeft (ESS, FS, PS).

Een bestemming werd aangeduid in het “Routing Rules”-repertorium

In dit geval wordt de ASR-aanvraag doorgestuurd naar de bestemming die in dit repertorium werd opgenomen via het geassocieerde kanaal.

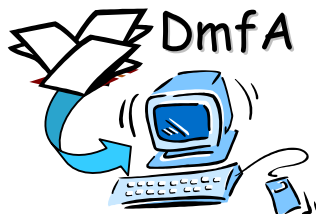

1.2 Op welke wijze zal de elektronische aanvraag doorgestuurd worden?

De aanvraag wordt doorgestuurd in functie van het elektronisch kanaal dat in het "Routing Rules"-repertorium door de lokale beheerder werd ingevoerd.

Heeft hij voor een batch-kanaal gekozen, kun je het transmissiekanaal terugvinden in het verzendersrepertorium, dat zich in het transferpunt van de sociale zekerheid bevindt.

Als gevolg daarvan zal de aanvraag in een XML formaat via dit kanaal worden doorgestuurd (FTP, Isabel of Mqlink), eens de bestemming en het batchkanaal werden geïdentificeerd. Het bestand dat een aanvraag bevat, zal een naam⁶ hebben die de gedefinieerde standaarden respecteert en waarvan het tweede onderdeel "AADD" zal zijn. Zo kan de bestemming zien dat het bestand een aangifte-aanvraag bevat zonder dat hij het moet openen.

Heeft hij voor een e-Box-kanaal gekozen, zal de aanvraag in een XML-formaat naaar de e-Box van de bestemming worden doorgestuurd.

Let wel, nadat een aanvraag op een ondernemingspagina geplaatst wordt, zal in principe⁷ een mail verstuurd worden ter attentie van de geïdentificeerde bestemming om hem te melden dat er een nieuw bestand ter beschikking werd gesteld door de sociale zekerheid.

⁶ Voorbeeld van een bestandsnaam: FO.AADD.999999.20040108.00001.R.1.1

⁷ Er wordt een mail verstuurd op voorwaarde dat de betreffende onderneming een e-mailadres meegedeeld heeft aan de sociale zekerheid

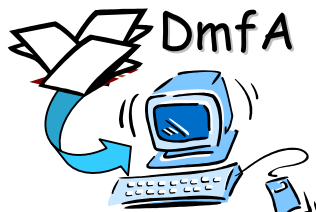

2 De stroom “Aanvraag van een aangifte”

2.1 Scenario 1:

Eén enkele bestemming (werkgever of mandataris), die de elektronische aanvraag kan ontvangen, wordt geïdentificeerd en de als antwoord doorgestuurde aangifte is geldig.

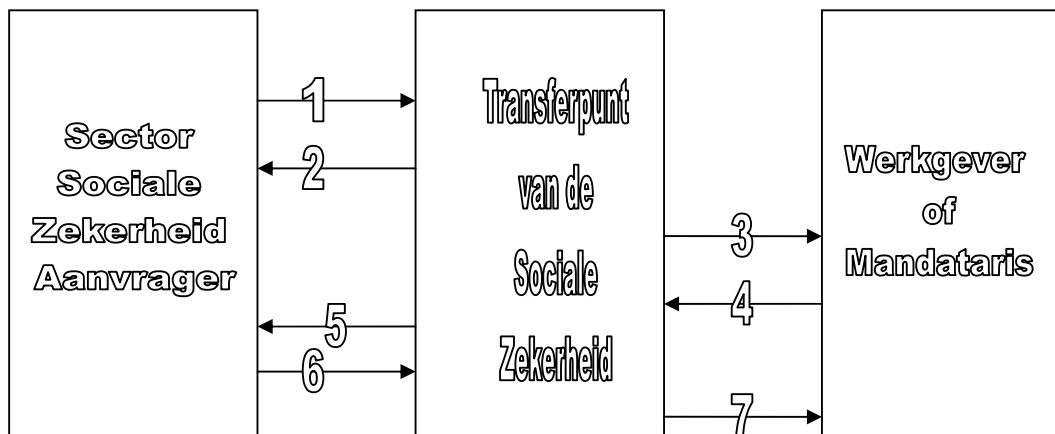

1. De vragende sector stuurt een elektronische aanvraag door naar het transferpunt van de sociale zekerheid.
2. Nadat de geldigheid van de aanvraag geverifieerd is en de bestemming en het transmissiekanaal (zie principes) geïdentificeerd zijn, stuurt het transferpunt naar de sector een antwoord terug waarin onder andere de identificatie van de bestemming en de werkgever vermeld worden, alsook de referentie (of het ticketnr) van de sociale zekerheid toegekend aan de aanvraag om hem te kunnen onderscheiden.
3. Het transferpunt van de sociale zekerheid verkrijgt de gevalideerde aanvraag met gegevens⁸ en stuurt het geheel elektronisch door naar de geïdentificeerde bestemming.
Verder zal het transferpunt van de sociale zekerheid de gegevens van de betreffende aanvraag opslaan.
4. De aangifte wordt elektronisch doorgestuurd. Let op : het transmissiekanaal van de elektronische aangifte kan verschillend zijn van het kanaal gebruikt door de elektronische aanvraag. Bijvoorbeeld : de aanvraag wordt doorgestuurd via Isabel en de gevraagde aangifte wordt gecreëerd via het web.
De aangifte zal onder andere de referentie van de sociale zekerheid bevatten die wordt gevonden in de bijbehorende aanvraag.
5. Nadat de geldigheid van de aangifte geverifieerd is, verkrijgt het transferpunt de aangifte indien nodig en stuurt ze vervolgens door naar de vragende sector.

⁸ Onder meer het ticketnummer van de sociale zekerheid wordt toegevoegd.

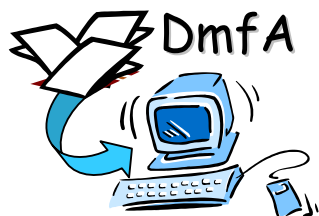

6. Nadat hij de detailcontroles toegepast heeft, besluit de sector dat de aangifte geldig is en bijgevolg stuurt hij een positieve notificatie door naar het transferpunt van de sociale zekerheid.
7. Nadat de notificatie gevalideerd is, wordt zij verstuurd naar de afzender van de aangifte.

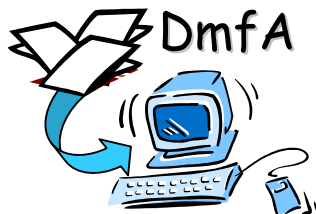

2.2 Scenario 2:

Er werd een enkele bestemming (Werkgever of mandataris) geïdentificeerd die de elektronische aanvraag kan krijgen. De bestemming van de aanvraag heeft de ASR al zelf opgestuurd, en stuurt dus een notificatie om de aanvraag te annuleren.

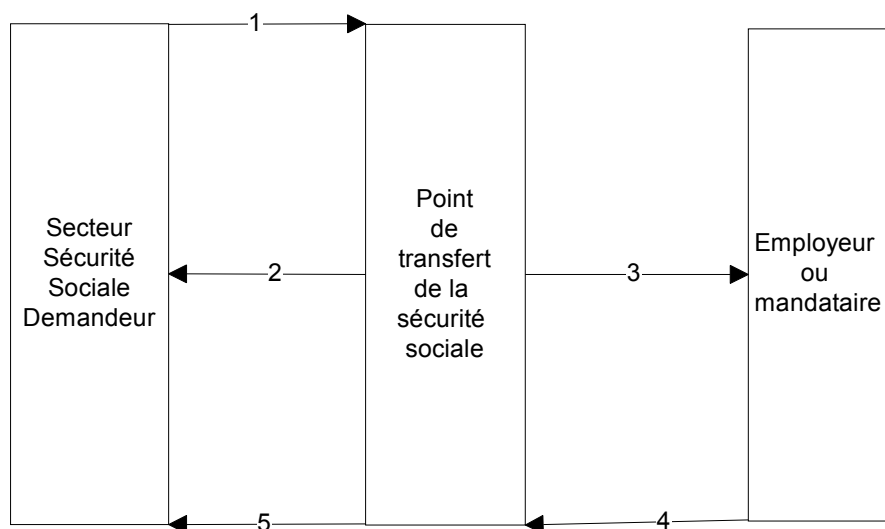

1. De vragende sector stuurt een elektronische aanvraag door naar het transferpunt van de sociale zekerheid.
2. Nadat de geldigheid van de aanvraag geverifieerd is en de bestemming en het transmissiekanaal (zie principes) geïdentificeerd zijn, stuurt het transferpunt naar de sector een antwoord terug waarin onder andere de identificatie van de bestemming vermeld wordt, alsook de referentie (of het ticketnr) van de sociale zekerheid toegekend aan de aanvraag om hem te kunnen onderscheiden.
3. Het transferpunt van de sociale zekerheid verkrijgt de oorspronkelijke aanvraag met gegevens en stuurt het geheel elektronisch door naar de geïdentificeerde bestemming.
Verder zal het transferpunt van de sociale zekerheid de gegevens van de betreffende aanvraag opslaan.
4. Aangezien de bestemming van de aanvraag de ASR al zelf heeft opgestuurd, zal hij dit aan de sociale zekerheid melden door middel van een notificatie die de volgende anomaliecode bevat: "Annulering van de aanvraag"
5. De notificatie wordt vervolgens doorgegeven aan de aanvragende sector.

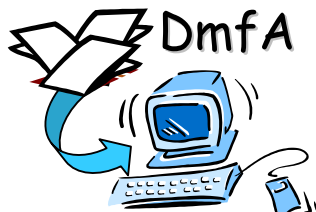

2.3 Scenario 3:

2.3.1 a) Eén enkele bestemming (werkgever of mandataris), die de elektronische aanvraag kan ontvangen, wordt geïdentificeerd en de als antwoord doorgestuurde aangifte is niet geldig (transferpunt van de sociale zekerheid).

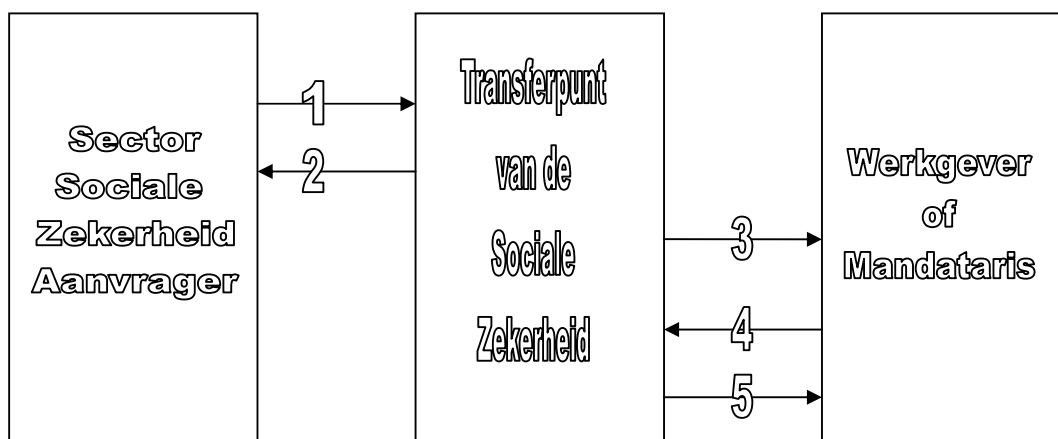

1. De vragende sector stuurt een elektronische aanvraag door naar het transferpunt van de sociale zekerheid.
2. Nadat de geldigheid van de aanvraag geïdentificeerd is en de bestemming en het transmissiekanaal (zie principes) geïdentificeerd zijn, stuurt het transferpunt naar de sector een antwoord terug waarin onder andere de identificatie van de bestemming vermeld wordt, alsook de referentie (of het ticketnr) van de sociale zekerheid toegekend aan de aanvraag om hem te kunnen onderscheiden.
3. Het transferpunt van de sociale zekerheid verkrijgt de oorspronkelijke aanvraag met gegevens en stuurt het geheel elektronisch door naar de geïdentificeerde bestemming.
Verder zal het transferpunt van de sociale zekerheid de gegevens van de betreffende aanvraag opslaan.
4. De aangifte wordt elektronisch doorgestuurd. Let op : het transmissiekanaal van de elektronische aangifte kan verschillend zijn van het kanaal gebruikt door de elektronische aanvraag. Bijvoorbeeld : de aanvraag wordt doorgestuurd via Isabel en de gevraagde aangifte wordt gecreëerd via het web.
De aangifte zal noodzakelijkerwijze de referentie van de sociale zekerheid bevatten die wordt gevonden in de bijbehorende aanvraag.

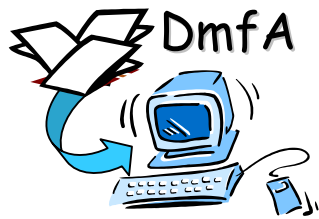

5. Nadat de geldigheid van de aangifte geverifieerd werd, stelt het transferpunt een fout vast en stuurt het een negatieve notificatie naar de afzender van de aangifte.

Telkens de werkgever of zijn mandataris een negatieve notificatie ontvangt, zal hij de betreffende aangifte verbeteren en ze doorsturen naar het transferpunt van de sociale zekerheid.

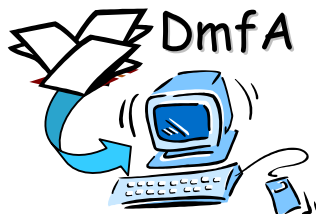

2.3.2 b) Eén enkele bestemming (werkgever of mandataris), die de elektronische aanvraag kan ontvangen, wordt geïdentificeerd en de als antwoord doorgestuurde aangifte is niet geldig (sector).

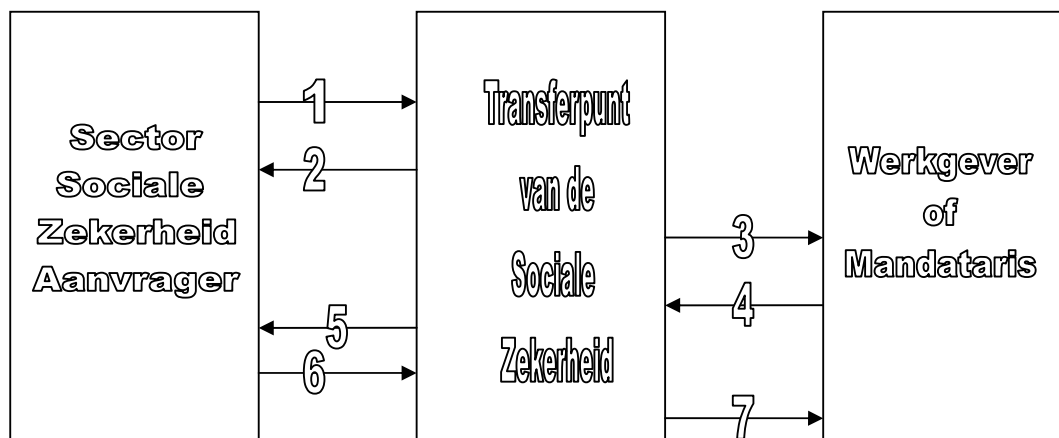

1. De vragende sector stuurt een elektronische aanvraag door naar het transferpunt van de sociale zekerheid.
2. Nadat de geldigheid van de aanvraag geverifieerd is en de bestemming en het transmissiekanaal (zie principes) geïdentificeerd zijn, stuurt het transferpunt naar de sector een antwoord terug waarin onder andere de identificatie van de bestemming vermeld wordt, alsook de referentie (of het ticketnr) van de sociale zekerheid toegekend aan de aanvraag om hem te kunnen onderscheiden.
3. Het transferpunt van de sociale zekerheid verkrijgt de oorspronkelijke aanvraag met gegevens en stuurt het geheel elektronisch door naar de geïdentificeerde bestemming.
Verder zal het transferpunt van de sociale zekerheid de gegevens van de betreffende aanvraag opslaan.
4. De aangifte wordt elektronisch doorgestuurd. Let op : het transmissiekanaal van de elektronische aangifte kan verschillend zijn van het kanaal gebruikt door de elektronische aanvraag. Bijvoorbeeld : de aanvraag wordt doorgestuurd via Isabel en de gevraagde aangifte wordt gecreëerd via het web.
De aangifte zal noodzakelijkerwijze de referentie van de sociale zekerheid bevatten die wordt gevonden in de bijbehorende aanvraag.
5. Nadat de geldigheid van de aangifte geverifieerd is, verkrijgt het transferpunt de aangifte indien nodig en stuurt ze vervolgens door naar de vragende sector.

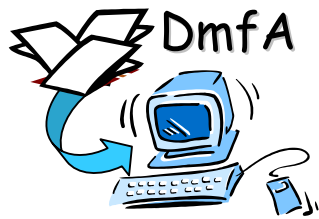

6. Nadat hij de detailcontroles toegepast heeft, besluit de sector dat de aangifte ongeldig is en bijgevolg stuurt hij een negatieve notificatie door naar het transferpunt van de sociale zekerheid.
7. Nadat de notificatie gevalideerd is, wordt zij verstuurd naar de afzender van de aangifte.

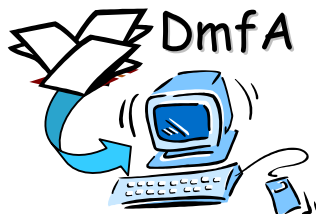

2.4 Scenario 4:
Er wordt geen enkele bestemming geïdentificeerd die de elektronische aanvraag kan ontvangen. Bijgevolg wordt de papieren procedure opgestart.

Stap 1

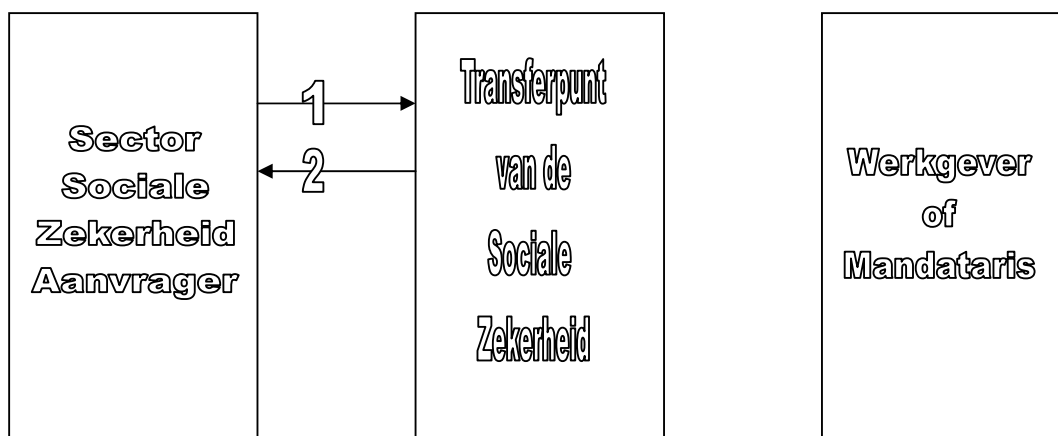

1. De vragende sector stuurt een elektronische aanvraag door naar het transferpunt van de sociale zekerheid.
2. Nadat het de geldigheid van de aanvraag geverifieerd heeft, kan het transferpunt geen bestemming identificeren die de aanvraag elektronisch kan ontvangen. Het deelt dit mede aan de vragende sector die vervolgens de "papieren" procedure zal opstarten.

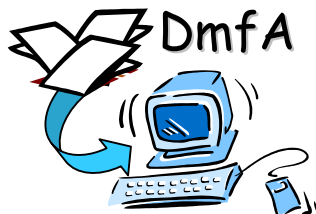

Stap 2 (papieren procedure)

1. De verzekeringsinstelling verstuurt rechtstreeks naar de werkgever het papieren gedeelte van het inlichtingenblad dat voor hem bestemd is.
2. De werkgever vult het document in en stuurt het terug naar de verzekeringsinstelling.

Nota: Indien het adres van de werkgever onbekend is of verkeerd blijkt, wordt het inlichtingenblad aan de sociaal verzekerde bezorgd.

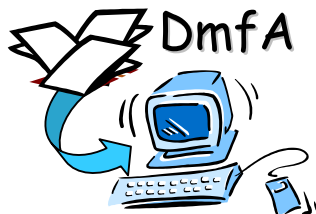

2.5 Scenario 5:
De aanvraag van de sector is ongeldig.

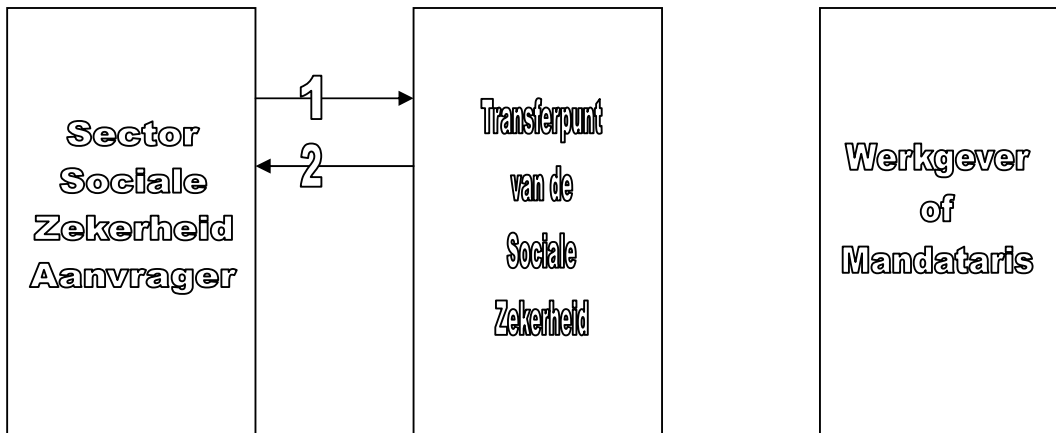

1. De vragende sector stuurt een elektronische aanvraag door naar het transferpunt van de sociale zekerheid.
2. Nadat het de geldigheid van de aanvraag geverifieerd heeft, stelt het transferpunt een fout vast en verstuurt het een negatieve notificatie waarin de gevonden fout beschreven wordt.

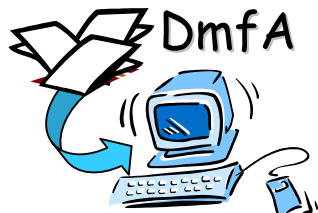

3 De gegevens uitgewisseld tussen het transferpunt van de sociale zekerheid en de werkgever (of mandataris).

3.1 De verrijkte aanvraag (3)

3.1.1 Gegevensdiagram

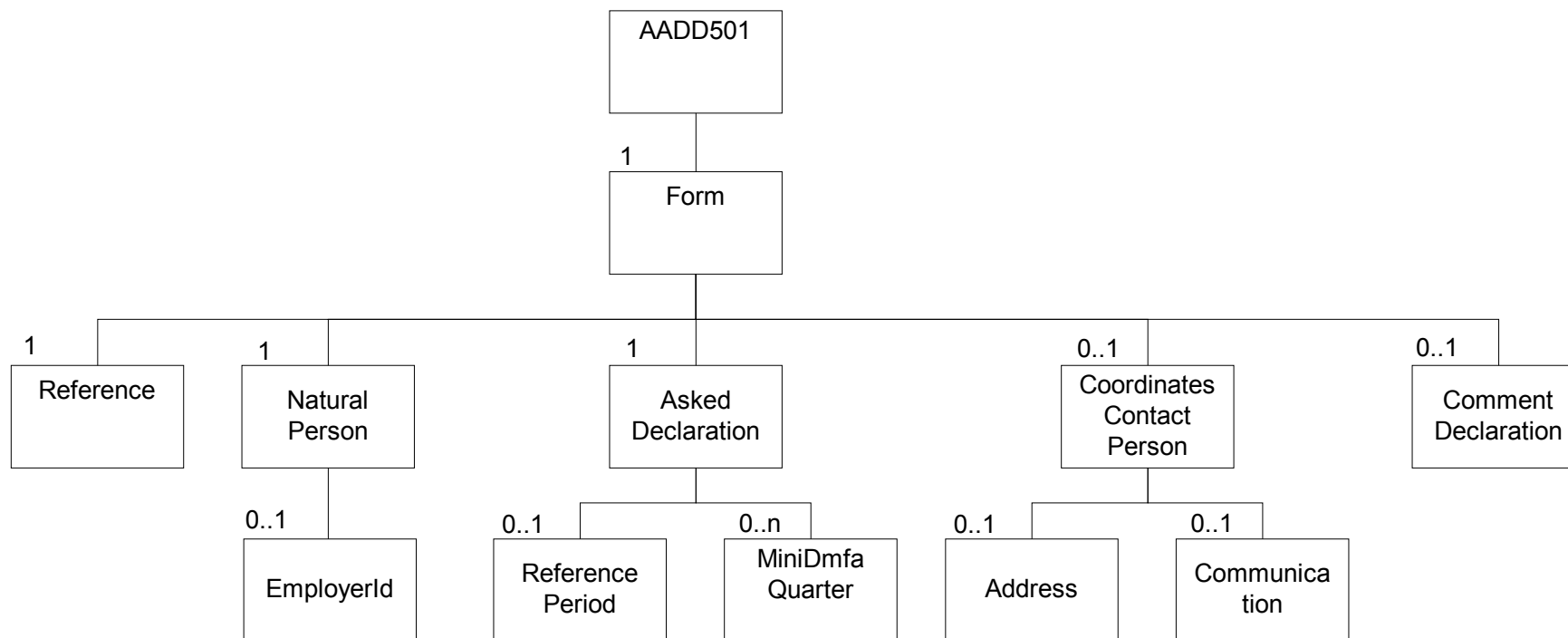

(DmfA - ASR)
Document Stromen

De stroom Aanvraag - Annulatie van de aanvraag

Versie : 1.5
Status : Werkdocument
Auteur : Mukile Herlin
Referentie : Annulation de la demande_V1.5.doc
Creatiedatum : 06/06/2006

Inhoudstafel

1.	Beschrijving van de stroom.....	3
2.	Structuur van de NOTIFICATIE van annulatie.....	3
3.	Controles.....	4
3.1.	De verzender van de notificatie heeft het recht de aanvraag te annuleren	4
3.1.1.	Mandaatcontrole	4
3.2.	Coherentiecontroles op het INSZ	6
3.3.	Controle van de NOTIFICATIE op basis van het bijbehorende gegevensmodel	7

1. Beschrijving van de stroom

Aan de aangevers werd de mogelijkheid geboden om de ASR-aanvragen die voor hen bestemd waren, te weigeren. Hetzij omdat de aangever vindt dat hij niet betrokken was bij deze aanvraag, hetzij omdat hij er al op geantwoord heeft.

Hiervoor kan de aangever verbinding maken met het portaal van de sociale zekerheid of een batchformulier verzenden. Dit is de notificatie van annulatie. Dit formulier is niets anders dan het klassieke formulier van NOTIFICATIE van weigering. Dit betekent dat de reden van de weigering hierin opgegeven moet worden.

2. Structuur van de NOTIFICATIE van annulatie

Het gegevensmodel dat bij deze notificatie hoort, is het model van de NOTIFICATIE van aanvaarding of van weigering.

Ziehier een voorbeeld:

```
<?xml version="1.0" encoding="UTF-8"?>
<NOTIFICATION xmlns:xsi="http://www.w3.org/2001/XMLSchema-instance"
xsi:noNamespaceSchemaLocation="NOTIFICATION_20072.xsd">
  <Form>
    <Identification>NOTI001</Identification>
    <FormCreationDate>2007-05-30</FormCreationDate>
    <FormCreationHour>07:12:47.350</FormCreationHour>
    <AttestationStatus>0</AttestationStatus>
    <TypeForm>FA</TypeForm>
    <EmployerId>
      <NOSSRegistrationNbr>7270047</NOSSRegistrationNbr>
      <CompanyID>212148896</CompanyID>
    </EmployerId>
    <HandledReference>
      <ReferenceType>5</ReferenceType>
      <ReferenceOrigin>2</ReferenceOrigin>
      <ReferenceNbr>340000FRYR00G</ReferenceNbr>
    </HandledReference>
    <WorkerRecordIdentification>
      <INSS>75101002262</INSS>
    </WorkerRecordIdentification>
    <HandlingResult>
      <ResultCode>0</ResultCode>
      <AnomalyReport>
        <ErrorID>90059-251</ErrorID>
      </AnomalyReport>
    </HandlingResult>
  </Form>
</NOTIFICATION>
```

Alleen de waarden van de onderstaande zones kunnen variëren.

Zone	Betekenis
FormCreationDate	Creatiedatum van de notificatie van annulatie

FormCreationHour	Creatie-uur van de notificatie van annulatie
NOSSRegistrationNbr.	Stamnummer van de werkgever waarop de aanvraag betrekking heeft
CompanyID	Uniek ondernemingsnummer waarop deze aanvraag betrekking heeft. Als dit nummer niet gekend is, kan de aangever de volgende waarde opgeven: 0
ReferenceNbr	Uniek identificatienummer (ticketnummer) van de te annuleren aanvraag
INSS	INSZ van de natuurlijke persoon waarop deze aanvraag betrekking heeft
ErrorID	<ul style="list-style-type: none"> - 90059-240 : aangever niet betrokken bij deze aanvraag - 90059-251 : er werd al een antwoord verzonden

Anderzijds moet voor het gegevensmodel (XSD-schema van de notificatie) de versie van het lopende jaar-kwartaal meegedeeld worden.

Als de datum van de dag 08/07/2007 is, dan zou men dus de versie 20072 moeten meedelen, zoals hieronder beschreven in het blauw.

<NOTIFICATION xmlns:xsi="http://www.w3.org/2001/XMLSchema-instance" xsi:noNamespaceSchemaLocation="NOTIFICATION_20072.xsd">

3. Controles

De onderstaande controles zullen worden toegepast op de notificaties van annulatie:

- Controle van de NOTIFICATIE op basis van het bijbehorende gegevensmodel – XML-schema
- Coherentiecontrole:
 - o De te annuleren aanvraag bestaat
 - o De te annuleren aanvraag is een openstaande aanvraag
 - o De verzender van de NOTIFICATIE heeft het recht de aanvraag te annuleren
 - o INSZ meegedeeld in de NOTIFICATIE / INSZ meegedeeld in de aanvraag
 - o Werkgever vermeld in de NOTIFICATIE komt overeen met de werkgever waarop de aanvraag betrekking heeft

3.1. De verzender van de notificatie heeft het recht de aanvraag te annuleren

Deze controle bestaat erin te verifiëren of de verzender van de notificatie van annulatie wel overeenstemt met de bestemming van de ASR-aanvraag. Als deze twee verschillen, zal een mandaatcontrole worden uitgevoerd.

3.1.1. Mandaatcontrole

De mandaatcontrole (toegangscontrole) wordt uitgevoerd als de verzender van de notificatie van annulatie niet overeenkomt met de bestemming van de aanvraag. Dit zal aan een

mandataris dus de mogelijkheid laten om de aanvragen met betrekking tot zijn aangeslotene te annuleren. Hiervoor moet de mandataris het stamnummer van de werkgever vermelden in de notificatie van annulatie. De module voor toegangsbeheer zal vervolgens worden opgeroepen op basis van het stamnummer en het verzendernummer of de identificatie van de gebruiker (userid).

De mandaatcontroles die zullen worden uitgevoerd, zijn deze die gelden voor de ASR-stromen.

Aandachtspunt:

Bij het oproepen van de module voor toegangsbeheer om de machtigingen van een mandataris voor het annuleren van een ASR-aanvraag al dan niet te valideren, houden wij geen rekening met de organisatie die de werkgever heeft opgegeven in de routingmodule. Deze database zal namelijk niet geconsulteerd worden. Het zou dus bijvoorbeeld kunnen dat een werkgever die aangesloten is bij verschillende mandatarissen (zowel bij een sociaal secretariaat als bij een dienstverlener) in de routingmodule de voorkeur heeft gegeven aan één van deze mandatarissen voor het beheer van bepaalde ASR's. Er zal met deze organisatie echter geen rekening worden gehouden.

Informatie die moet worden meegedeeld

Om de toegangscontroles te kunnen uitvoeren, moet het werkgeversstamnummer meegedeeld worden in de notificatie van annulatie. Dit gegeven dient te worden vermeld in de zone **NOSSRegistrationNbr** voor de RSZ-werkgevers of **NOSSLPARegistrationNbr** voor de RSZPPO-werkgevers. Anderzijds moet ook het uniek ondernemingsnummer, **CompanyID**, vermeld worden. Deze zones moeten voorkomen in het functioneel blok "EmployerId", zoals hieronder geïllustreerd wordt.

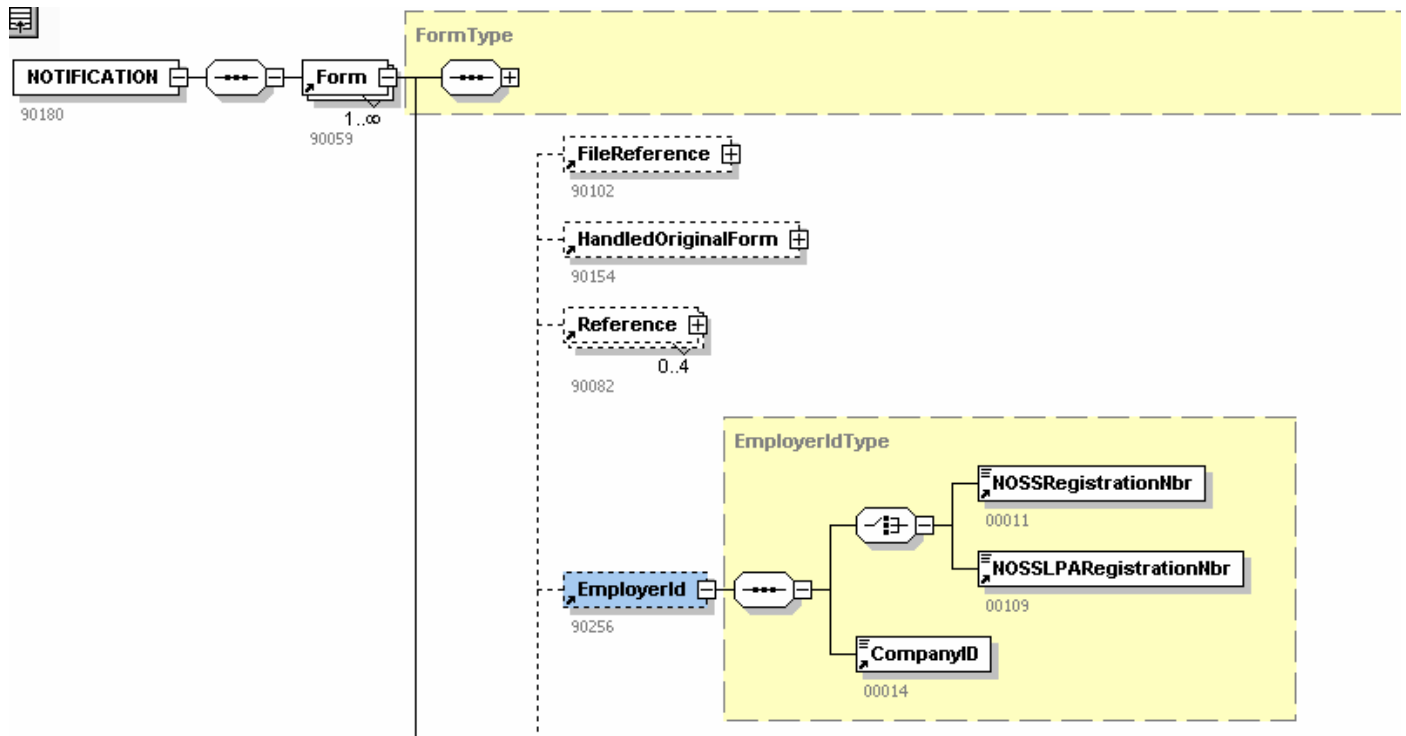

3.2. Coherentiecontroles op het INSZ

Bij deze controle wordt nagegaan of de natuurlijke persoon die vermeld is in de notificatie van annulatie wel overeenstemt met de persoon die het voorwerp uitmaakte van de ASR-aanvraag. Daarom moet het INSZ vermeld worden in de notificatie van annulatie. Dit INSZ zal dan vergeleken worden met het INSZ in de ASR-aanvraag (AADD501). Als er geen INSZ vermeld wordt of als dit INSZ niet overeenkomt met het INSZ van de aanvraag, dan zal deze aanvraag tot annulatie geweigerd worden.

Dit INSZ moet meegedeeld worden in de notificatie van annulatie, in de zone **INSS**, in het functioneel blok "WorkerRecordIdentification", zoals hieronder geïllustreerd wordt.

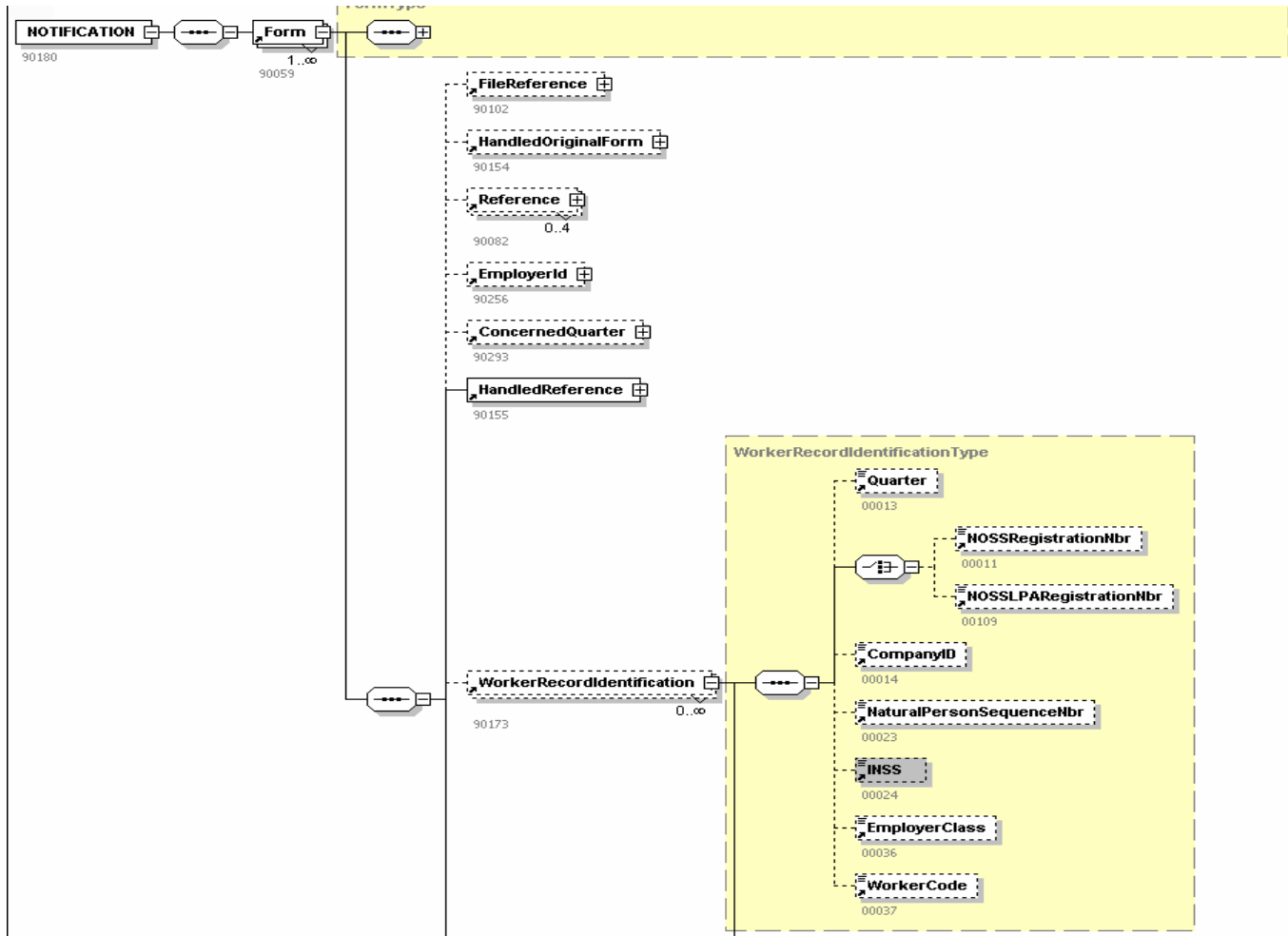

3.3. Controle van de NOTIFICATIE op basis van het bijbehorende gegevensmodel

De notificatie van annulatie zal gecontroleerd worden ten opzichte van het bijbehorende gegevensmodel (XML-schema). Als er tijdens deze controle een fout wordt gevonden, dan zal deze notificatie geweigerd worden.

ZONENUMMER: 00023	VERSIE: 2011/2	PUBLICATIEDATUM: 26/05/2011
-------------------	----------------	-----------------------------

VOLGNUMMER NATUURLIJKE PERSOON
(XML label : NaturalPersonSequenceNbr)

FUNCTIONEEL BLOK: Natuurlijke persoon
Code(s): 90017
Xml label(s): NaturalPerson

BESCHRIJVING: Volgnummer van de natuurlijke personen binnen een aangifte.
Dit nummer moet uniek zijn binnen een aangifte.

TOEGELATEN DOMEIN: Positief geheel getal en element van [1;9999999].

WETTELIJKE REFERENTIE:

TYPE: Numeriek
LENGTE: 7
AANWEZIGHEID: Onmisbaar
FORMAAT:
FOUTCODE OP ONTVANGSTBEWIJS:

Foutbeschrijving	Foutcode	Ernst fout

ZONENUMMER: 00024	VERSIE: 2011/2	PUBLICATIEDATUM: 26/05/2011
-------------------	----------------	-----------------------------

IDENTIFICATIENUMMER BIJ DE SOCIALE ZEKERHEID - INSZ
(XML label : INSS)

FUNCTIONEEL BLOK: Natuurlijke persoon
Code(s): 90017
Xml label(s): NaturalPerson

BESCHRIJVING: Identificatienummer van een natuurlijk persoon binnen de sociale zekerheid. Dit is het identificatienummer van de natuurlijke persoon in het rijksregister of in het bisregister van de natuurlijke personen.

TOEGELATEN DOMEIN: De waarde 0 is niet toegelaten

WETTELIJKE REFERENTIE:

TYPE: Numeriek

LENGTE: 11

AANWEZIGHEID: Onmisbaar

FORMAAT: 0 of NNNNNNNNNCC
 · NNNNNNNNN is het nummer
 · CC is het controlegetal.

FOUTCODE OP ONTVANGSTBEWIJS:

Foutbeschrijving	Foutcode	Ernst fout

ZONENUMMER: 00025	VERSIE: 2011/2	PUBLICATIEDATUM: 26/05/2011
-------------------	----------------	-----------------------------

NAAM VAN DE WERKNEMER
(XML label : WorkerName)

FUNCTIONEEL BLOK: Natuurlijke persoon
Code(s): 90017
Xml label(s): NaturalPerson

BESCHRIJVING: Familienaam van een natuurlijk persoon.
Men moet de naam vermelden die op het paspoort of de identiteitskaart staat.
Voor vrouwen van Belgische nationaliteit gaat het om de meisjesnaam.

TOEGELATEN DOMEIN:

WETTELIJKE REFERENTIE:
TYPE: Alfa-numeriek
LENGTE: 48
AANWEZIGHEID: Onmisbaar
FORMAAT:
FOUTCODE OP ONTVANGSTBEWIJS:

Foutbeschrijving	Foutcode	Ernst fout

ZONENUMMER: 00026	VERSIE: 2011/2	PUBLICATIEDATUM: 26/05/2011
-------------------	----------------	-----------------------------

VOORNAAM VAN DE WERKNEMER
(XML label : WorkerFirstName)

FUNCTIONEEL BLOK: Natuurlijke persoon
Code(s): 90017
Xml label(s): NaturalPerson

BESCHRIJVING: Eerste voornaam van een natuurlijk persoon.

TOEGELATEN DOMEIN:

WETTELIJKE REFERENTIE:
TYPE: Alfanumeriek
LENGTE: 24
AANWEZIGHEID: Onmisbaar
FORMAAT:
FOUTCODE OP ONTVANGSTBEWIJS:

Foutbeschrijving	Foutcode	Ernst fout

ZONENUMMER: 00027	VERSIE: 2011/2	PUBLICATIEDATUM: 26/05/2011
-------------------	----------------	-----------------------------

INITIAAL VAN DE TWEEDE VOORNAAM VAN DE WERKNEMER
(XML label : WorkerInitial)

FUNCTIONEEL BLOK: Natuurlijke persoon
Code(s): 90017
Xml label(s): NaturalPerson

BESCHRIJVING: Initiaal van de tweede voornaam van een natuurlijk persoon.

TOEGELATEN DOMEIN: Een letter uit het alfabet.

WETTELIJKE REFERENTIE:
TYPE: Alfanumeriek
LENGTE: 1
AANWEZIGHEID: Facultatief
FORMAAT:
FOUTCODE OP ONTVANGSTBEWIJS:

Foutbeschrijving	Foutcode	Ernst fout

ZONENUMMER: 00028	VERSIE: 2011/2	PUBLICATIEDATUM: 26/05/2011
-------------------	----------------	-----------------------------

DATUM WAAROP DE WERKNEMER GEBOREN IS
(XML label : WorkerBirthdate)

FUNCTIONEEL BLOK: Natuurlijke persoon
Code(s): 90017
Xml label(s): NaturalPerson

BESCHRIJVING: Geboortedatum van de natuurlijke persoon.

TOEGELATEN DOMEIN: JJJJ is een element van [jaar van de aangifte -120; jaar van de aangifte].

WETTELIJKE REFERENTIE:

TYPE: Alf numeriek
LENGTE: 10
AANWEZIGHEID: Onmisbaar
FORMAAT: JJJJ-MM-DD (geldige datum)
 JJJJ-00-00

FOUTCODE OP ONTVANGSTBEWIJS:

Foutbeschrijving	Foutcode	Ernst fout

ZONENUMMER: 00029	VERSIE: 2011/2	PUBLICATIEDATUM: 26/05/2011
-------------------	----------------	-----------------------------

GESLACHT VAN DE WERKNEMER
(XML label : WorkerSex)

FUNCTIONEEL BLOK: Natuurlijke persoon
Code(s): 90017
Xml label(s): NaturalPerson

BESCHRIJVING: Geslacht van een natuurlijk persoon.

TOEGELATEN DOMEIN: 1 = man
2 = vrouw

WETTELIJKE REFERENTIE:
TYPE: Numeriek
LENGTE: 1
AANWEZIGHEID: Onmisbaar
FORMAAT:
FOUTCODE OP ONTVANGSTBEWIJS:

Foutbeschrijving	Foutcode	Ernst fout

ZONENUMMER: 00030	VERSIE: 2011/2	PUBLICATIEDATUM: 26/05/2011
-------------------	----------------	-----------------------------

STRAAT VAN DE WERKNEMER
(XML label : WorkerStreet)

FUNCTIONEEL BLOK: Natuurlijke persoon
Code(s): 90017
Xml label(s): NaturalPerson

BESCHRIJVING: Openbare weg.
Openbare weg waar zich de woonplaats van de werknemer bevindt.
De notie " verdieping " kan vermeld worden in deze zone als dat nodig is.

TOEGELATEN DOMEIN:

WETTELIJKE REFERENTIE:
TYPE: Alfnumeriek
LENGTE: 35
AANWEZIGHEID: Facultatief
FORMAAT:
FOUTCODE OP ONTVANGSTBEWIJS:

Foutbeschrijving	Foutcode	Ernst fout

ZONENUMMER: 00031	VERSIE: 2011/2	PUBLICATIEDATUM: 26/05/2011
-------------------	----------------	-----------------------------

NUMMER VAN HET ADRES VAN DE WERKNEMER
(XML label : WorkerHouseNbr)

FUNCTIONEEL BLOK: Natuurlijke persoon
Code(s): 90017
Xml label(s): NaturalPerson

BESCHRIJVING: Nummer van de woonplaats van de werknemer.

TOEGELATEN DOMEIN: .

WETTELIJKE REFERENTIE:

TYPE: Alfanumeriek
LENGTE: 10
AANWEZIGHEID: Facultatief
FORMAAT:
FOUTCODE OP ONTVANGSTBEWIJS:

Foutbeschrijving	Foutcode	Ernst fout

ZONENUMMER: 00032	VERSIE: 2011/2	PUBLICATIEDATUM: 26/05/2011
-------------------	----------------	-----------------------------

BRIEVENBUS VAN DE WERKNEMER
(XML label : WorkerPostBox)

FUNCTIONEEL BLOK: Natuurlijke persoon
Code(s): 90017
Xml label(s): NaturalPerson

BESCHRIJVING: Nummer van een brievenbus.
 Busnummer in het adres van de werknemer.

TOEGELATEN DOMEIN:

WETTELIJKE REFERENTIE:

TYPE: Alf numeriek
LENGTE: 4
AANWEZIGHEID: Facultatief
FORMAAT:
FOUTCODE OP ONTVANGSTBEWIJS:

Foutbeschrijving	Foutcode	Ernst fout

ZONENUMMER: 00033	VERSIE: 2011/2	PUBLICATIEDATUM: 26/05/2011
-------------------	----------------	-----------------------------

POSTCODE VAN DE WERKNEMER
(XML label : WorkerZIPCode)

FUNCTIONEEL BLOK: Natuurlijke persoon
Code(s): 90017
Xml label(s): NaturalPerson

BESCHRIJVING: Postnummer van een gemeente.
Postnummer van het adres waar de werknemer gedomicilieerd is.
Voor de in België gedomicilieerde werknemers moet men de officiële lijst met Belgische postcodenummers gebruiken.

TOEGELATEN DOMEIN:

Als het om een Belgische postcode gaat, moet de waarde verwijzen naar één van de codes vermeld in bijlage 23

WETTELIJKE REFERENTIE:

TYPE: Alfnumeriek
LENGTE: 9
AANWEZIGHEID: Facultatief
FORMAAT:

FOUTCODE OP ONTVANGSTBEWIJS:

Foutbeschrijving	Foutcode	Ernst fout

ZONENUMMER: 00034	VERSIE: 2011/2	PUBLICATIEDATUM: 26/05/2011
-------------------	----------------	-----------------------------

GEMEENTE VAN DE WERKNEMER
(XML label : WorkerCity)

FUNCTIONEEL BLOK: Natuurlijke persoon
Code(s): 90017
Xml label(s): NaturalPerson

BESCHRIJVING: Naam van een gemeente.
Naam van de gemeente waar de werknemer gedomicilieerd is.

TOEGELATEN DOMEIN: Indien het gaat om een Belgische gemeente, moet de waarde verwijzen naar één van de namen die in bijlage 23 overeenstemmen met de in zone 00033 (postcode van de werknemer) opgegeven postcode.

WETTELIJKE REFERENTIE:

TYPE: Alfa-numeriek
LENGTE: 40
AANWEZIGHEID: Facultatief
FORMAAT:

Foutcode op ontvangstbewijs:	Foutcode	Ernst fout
Foutbeschrijving		

ZONENUMMER: 00035	VERSIE: 2011/2	PUBLICATIEDATUM: 26/05/2011
-------------------	----------------	-----------------------------

LANDCODE VAN DE WERKNEMER
(XML label : WorkerCountry)

FUNCTIONEEL BLOK: Natuurlijke persoon
Code(s): 90017
Xml label(s): NaturalPerson

BESCHRIJVING: Code die toelaat een land te identificeren.
Code waarmee men het land kan identificeren waar de werknemer gedomicilieerd is.

TOEGELATEN DOMEIN: Zie Bijlage 5 - Lijst met landcodes.

WETTELIJKE REFERENTIE:

TYPE: Numeriek
LENGTE: 5
AANWEZIGHEID: Facultatief
FORMAAT:

FOUTCODE OP ONTVANGSTBEWIJS:

Foutbeschrijving	Foutcode	Ernst fout

ZONENUMMER: 00119	VERSIE: 2011/2	PUBLICATIEDATUM: 26/05/2011
-------------------	----------------	-----------------------------

NATIONALITEIT VAN DE WERKNEMER
(XML label : Nationality)

FUNCTIONEEL BLOK: Natuurlijke persoon
Code(s): 90017
Xml label(s): NaturalPerson

BESCHRIJVING: Code die de nationaliteit van de werknemer aanduidt.

TOEGELATEN DOMEIN: Zie Bijlage 5 - Lijst met landcodes.

WETTELIJKE REFERENTIE:

TYPE: Numeriek
LENGTE: 5
AANWEZIGHEID: Onmisbaar
FORMAAT:
FOUTCODE OP ONTVANGSTBEWIJS:

Foutbeschrijving	Foutcode	Ernst fout

ZONENUMMER: 00167	VERSIE: 2011/2	PUBLICATIEDATUM: 26/05/2011
-------------------	----------------	-----------------------------

NUMMER VAN DE SOCIALE IDENTITEITSKAART
(XML label : SIS)

FUNCTIONEEL BLOK: Natuurlijke persoon
Code(s): 90017
Xml label(s): NaturalPerson

BESCHRIJVING: Nummer van de sociale identiteitskaart van een natuurlijk persoon (SIS).

TOEGELATEN DOMEIN: Getal van 10 cijfers.

WETTELIJKE REFERENTIE:

TYPE: Numeriek

LENGTE: 10

AANWEZIGHEID: Verplicht indien de werkgever kan beschikken over de SIS-kaart van de werknemer

FORMAAT:

FOUTCODE OP ONTVANGSTBEWIJS:

Foutbeschrijving	Foutcode	Ernst fout

ZONENUMMER: 00168	VERSIE: 2011/2	PUBLICATIEDATUM: 26/05/2011
-------------------	----------------	-----------------------------

GEMEENTE - GEBOORTEPLAATS VAN DE WERKNEMER
 (XML label : WorkerBirthplace)

FUNCTIONEEL BLOK: Natuurlijke persoon
Code(s): 90017
Xml label(s): NaturalPerson

BESCHRIJVING: Naam van een gemeente.
 Naam van de gemeente waar de natuurlijke persoon geboren is.

TOEGELATEN DOMEIN:

WETTELIJKE REFERENTIE:
TYPE: Alf numeriek
LENGTE: 40
AANWEZIGHEID: Facultatief
FORMAAT:
FOUTCODE OP ONTVANGSTBEWIJS:

Foutbeschrijving	Foutcode	Ernst fout

ZONENUMMER: 00169	VERSIE: 2011/2	PUBLICATIEDATUM: 26/05/2011
-------------------	----------------	-----------------------------

LANDCODE VAN DE GEBOORTEPLAATS VAN DE WERKNEMER
(XML label : WorkerBirthplaceCountry)

FUNCTIONEEL BLOK: Natuurlijke persoon
Code(s): 90017
Xml label(s): NaturalPerson

BESCHRIJVING: Code die toelaat een land te identificeren.
Code om het land van de geboorteplaats van de natuurlijke persoon op een unieke wijze te identificeren.

TOEGELATEN DOMEIN: Zie Bijlage 5 - Lijst met landcodes.

WETTELIJKE REFERENTIE:

TYPE: Numeriek
LENGTE: 5
AANWEZIGHEID: Facultatief
FORMAAT:
FOUTCODE OP ONTVANGSTBEWIJS:

Foutbeschrijving	Foutcode	Ernst fout

ZONENUMMER: 00615	VERSIE: 2011/2	PUBLICATIEDATUM: 26/05/2011
-------------------	----------------	-----------------------------

REFERENTIE GEBRUIKER - NATUURLIJKE PERSOON
 (XML label : NaturalPersonUserReference)

FUNCTIONEEL BLOK: Natuurlijke persoon
Code(s): 90017
Xml label(s): NaturalPerson

BESCHRIJVING: Referentie.
 Referentie van de natuurlijke persoon gebruikt door de werkgever of een erkend sociaal secretariaat.

TOEGELATEN DOMEIN:

WETTELIJKE REFERENTIE:

TYPE: Alfanumeriek
LENGTE: 20
AANWEZIGHEID: Facultatief
FORMAAT:
FOUTCODE OP ONTVANGSTBEWIJS:

Foutbeschrijving	Foutcode	Ernst fout

ZONENUMMER: 00517	VERSIE: 2011/2	PUBLICATIEDATUM: 26/05/2011
-------------------	----------------	-----------------------------

STRAAT
(XML label : Street)

FUNCTIONEEL BLOK: Adres
Code(s): 90022
BESCHRIJVING: **Xml label(s):** Address
Openbare weg.

TOEGELATEN DOMEIN:

WETTELIJKE REFERENTIE:
TYPE: Alfanumeriek
LENGTE: 42
AANWEZIGHEID: Onmisbaar
FORMAAT:
FOUTCODE OP ONTVANGSTBEWIJS:

Foutbeschrijving	Foutcode	Ernst fout

ZONENUMMER: 00518	VERSIE: 2011/2	PUBLICATIEDATUM: 26/05/2011
-------------------	----------------	-----------------------------

NUMMER VAN HET ADRES
(XML label : HouseNbr)

FUNCTIONEEL BLOK: Adres
Code(s): 90022
Xml label(s): Address

BESCHRIJVING:

TOEGELATEN DOMEIN:

WETTELIJKE REFERENTIE:
TYPE: Alfa-numeriek
LENGTE: 10
AANWEZIGHEID: Onmisbaar
FORMAAT:
FOUTCODE OP ONTVANGSTBEWIJS:

Foutbeschrijving	Foutcode	Ernst fout

ZONENUMMER: 00519	VERSIE: 2011/2	PUBLICATIEDATUM: 26/05/2011
-------------------	----------------	-----------------------------

BRIEVENBUS
(XML label : PostBox)

FUNCTIONEEL BLOK: Adres
Code(s): 90022
BESCHRIJVING: **Xml label(s):** Address
 Nummer van een brievenbus.

TOEGELATEN DOMEIN:

WETTELIJKE REFERENTIE:
TYPE: Alfanumeriek
LENGTE: 4
AANWEZIGHEID: Facultatief
FORMAAT:
FOUTCODE OP ONTVANGSTBEWIJS:

Foutbeschrijving	Foutcode	Ernst fout

ZONENUMMER: 00520	VERSIE: 2011/2	PUBLICATIEDATUM: 26/05/2011
-------------------	----------------	-----------------------------

POSTCODE
(XML label : ZIPCode)

FUNCTIONEEL BLOK: Adres
Code(s): 90022
BESCHRIJVING: **Xml label(s):** Address
Postnummer van een gemeente.

TOEGELATEN DOMEIN:

WETTELIJKE REFERENTIE:
TYPE: Alf numeriek
LENGTE: 9
AANWEZIGHEID: Onmisbaar
FORMAAT:
FOUTCODE OP ONTVANGSTBEWIJS:

Foutbeschrijving	Foutcode	Ernst fout

ZONENUMMER: 00522	VERSIE: 2011/2	PUBLICATIEDATUM: 26/05/2011
-------------------	----------------	-----------------------------

GEMEENTE
(XML label : City)

FUNCTIONEEL BLOK: Adres
Code(s): 90022
BESCHRIJVING: **Xml label(s):** Address
Naam van een gemeente.

TOEGELATEN DOMEIN:

WETTELIJKE REFERENTIE:
TYPE: Alfanumeriek
LENGTE: 40
AANWEZIGHEID: Onmisbaar
FORMAAT:
FOUTCODE OP ONTVANGSTBEWIJS:

Foutbeschrijving	Foutcode	Ernst fout

ZONENUMMER: 00523	VERSIE: 2011/2	PUBLICATIEDATUM: 26/05/2011
-------------------	----------------	-----------------------------

LANDCODE
(XML label : Country)

FUNCTIONEEL BLOK: Adres
Code(s): 90022
BESCHRIJVING: **Xml label(s):** Address
Code die toelaat een land te identificeren.

TOEGELATEN DOMEIN: Zie Bijlage 5 - Lijst met landcodes.

WETTELIJKE REFERENTIE:
TYPE: Numeriek
LENGTE: 5
AANWEZIGHEID: Onmisbaar
FORMAAT:
FOUTCODE OP ONTVANGSTBEWIJS:

Foutbeschrijving	Foutcode	Ernst fout

ZONENUMMER: 00126	VERSIE: 2011/2	PUBLICATIEDATUM: 26/05/2011
-------------------	----------------	-----------------------------

ZONE VRIJE TEKST
(XML label : CommentOfDeclaration)

FUNCTIONEEL BLOK: Commentaar bij de aangifte
Code(s): 90036
Xml label(s): CommentDeclaration

BESCHRIJVING: Deze zone laat toe alle informatie toe te voegen die noodzakelijk is voor dit formulier.

TOEGELATEN DOMEIN:

WETTELIJKE REFERENTIE:
TYPE: Alfa-numeriek
LENGTE: 200
AANWEZIGHEID: Onmisbaar
FORMAAT:
FOUTCODE OP ONTVANGSTBEWIJS:

Foutbeschrijving	Foutcode	Ernst fout

ZONENUMMER: 00110	VERSIE: 2011/2	PUBLICATIEDATUM: 26/05/2011
-------------------	----------------	-----------------------------

STATUS VAN HET ATTEST
(XML label : AttestationStatus)

FUNCTIONEEL BLOK: Formulier
Code(s): 90059
Xml label(s): Form

BESCHRIJVING:

TOEGELATEN DOMEIN: 0 = Origineel
1 = Wijziging
2 = Duplicaat
3 = Annulatie
4 = Herziening
5 = Herinnering
6 = Afsluiting
7 = Wijziging van papieren origineel
De toegelaten waarden zijn "0", "5".

WETTELIJKE REFERENTIE:

TYPE: Numeriek
LENGTE: 1
AANWEZIGHEID: Onmisbaar
FORMAAT:

FOUTCODE OP ONTVANGSTBEWIJS:

Foutbeschrijving	Foutcode	Ernst fout

ZONENUMMER: 00218	VERSIE: 2011/2	PUBLICATIEDATUM: 26/05/2011
-------------------	----------------	-----------------------------

DATUM VAN CREATIE VAN HET FORMULIER
(XML label : FormCreationDate)

FUNCTIONEEL BLOK: Formulier
Code(s): 90059
Xml label(s): Form

BESCHRIJVING: Datum waarop het formulier gecreëerd is.

TOEGELATEN DOMEIN: JJJJ is een element van [lopend jaar -1 ; lopend jaar] ;
De datum mag zich niet in de toekomst bevinden.
De datum is gelijk aan of ligt na de productiedatum.

WETTELIJKE REFERENTIE:

TYPE: Alfanumeriek
LENGTE: 10
AANWEZIGHEID: Onmisbaar
FORMAAT: JJJJ-MM-DD
· JJJJ is het jaar
· MM is de maand
· DD is de dag

FOUTCODE OP ONTVANGSTBEWIJS:

Foutbeschrijving	Foutcode	Ernst fout

ZONENUMMER: 00296	VERSIE: 2011/2	PUBLICATIEDATUM: 26/05/2011
-------------------	----------------	-----------------------------

IDENTIFICATIE VAN HET FORMULIER
(XML label : Identification)

FUNCTIONEEL BLOK: Formulier; Gevraagde aangifte
Code(s): 90059; 90255
BESCHRIJVING: **Xml label(s):** Form; AskedDeclaration
 Zone die de inhoud van een formulier beschrijft.

TOEGELATEN DOMEIN: Zie bijlage 11 - Identificatie van het formulier.

Indien deze zone behoort tot het blok "Formulier", moet de waarde gelijk zijn aan "AADD501".
 Indien deze zone behoort tot het blok "Gevraagde aangifte", de waarde ervan kan gelijk zijn aan ZIMA001, ZIMA002, ZIMA003, ZIMA005 et ZIMA006 (waarde verenigbaar met het subrisico).

WETTELIJKE REFERENTIE:
TYPE: Alfa-numeriek
LENGTE: 7
AANWEZIGHEID: Onmisbaar
FORMAAT:
FOUTCODE OP ONTVANGSTBEWIJS:

Foutbeschrijving	Foutcode	Ernst fout

ZONENUMMER: 00297	VERSIE: 2011/2	PUBLICATIEDATUM: 26/05/2011
-------------------	----------------	-----------------------------

TYPE VAN HET FORMULIER
(XML label : TypeForm)

FUNCTIONEEL BLOK: Formulier
Code(s): 90059
Xml label(s): Form

BESCHRIJVING: Het type wijst de aard van het elektronisch formulier aan.

"Toegelaten domein" is gewijzigd:

TOEGELATEN DOMEIN: RE = REQUEST - het formulier vraagt inlichtingen
PA = PROVISIONAL ANSWER - het formulier is een tijdelijk antwoord op een aanvraag van inlichtingen of een mededeling van inlichtingen
FA = FINAL ANSWER - het formulier is een definitief antwoord op een aanvraag van inlichtingen of een mededeling van inlichtingen
LA = LIMITED ANSWER - het formulier is een beperkt antwoord op een aanvraag van inlichtingen of een mededeling van inlichtingen
SU = SUBMISSION - het formulier deelt inlichtingen mee

Deze zone dient de waarde "RE" te bevatten.

WETTELIJKE REFERENTIE:
TYPE: Alfanumeriek
LENGTE: 2
AANWEZIGHEID: Onmisbaar
FORMAAT:
FOUTCODE OP ONTVANGSTBEWIJS:

Foutbeschrijving	Foutcode	Ernst fout

ZONENUMMER: 00299	VERSIE: 2011/2	PUBLICATIEDATUM: 26/05/2011
-------------------	----------------	-----------------------------

PRECIES UUR VAN CREATIE VAN HET FORMULIER
(XML label : FormCreationHour)

FUNCTIONEEL BLOK: Formulier
Code(s): 90059
Xml label(s): Form

BESCHRIJVING: Tijdstip, uitgedrukt in uren, minuten, seconden en milliseconden.

TOEGELATEN DOMEIN: UU is een element van [00;23]
MM is een element van [00;59]
SS is een element van [00;59]
SSS is een element van [000;999]

WETTELIJKE REFERENTIE:

TYPE: Alf numeriek
LENGTE: 12
AANWEZIGHEID: Onmisbaar
FORMAAT: UU:MM:SS.SSS
. UU zijn de uren
. MM zijn de minuten
. SS zijn de seconden
. SSS zijn de milliseconden

FOUTCODE OP ONTVANGSTBEWIJS:

Foutbeschrijving	Foutcode	Ernst fout

ZONENUMMER: 00074	VERSIE: 2011/2	PUBLICATIEDATUM: 26/05/2011
-------------------	----------------	-----------------------------

DATUM WAAROP DE REFERTEPERIODE BEGINT
(XML label : RefStartingDate)

FUNCTIONEEL BLOK: Referteperiode
Code(s): 90077
Xml label(s): ReferencePeriod

BESCHRIJVING:

Aanduiding van de begindatum van de referteperiode.

TOEGELATEN DOMEIN:

Voor de scenario's 1 en 6 mag de begindatum van de referteperiode niet kleiner zijn dan 01/07/2005.
Voor de scenario's 2 en 3 mag de begindatum van de referteperiode niet kleiner zijn dan de datum van inproductiestelling van het formulier waarop de aanvraag betrekking heeft.
Voor het scenario 5 mag de begindatum van de referteperiode niet kleiner zijn dan 01/01/2006.
De datum mag zich niet in de toekomst bevinden.

WETTELIJKE REFERENTIE:

TYPE: Alfanumeriek
LENGTE: 10
AANWEZIGHEID: Onmisbaar
FORMAAT: JJJJ-MM-DD
· JJJJ is het jaar
· MM is de maand
· DD is de dag

FOUTCODE OP ONTVANGSTBEWIJS:

Foutbeschrijving	Foutcode	Ernst fout

ZONENUMMER: 00075	VERSIE: 2011/2	PUBLICATIEDATUM: 26/05/2011
-------------------	----------------	-----------------------------

DATUM WAAROP DE REFERTEPERIODE EINDIGT
(XML label : RefEndingDate)

FUNCTIONEEL BLOK: Referteperiode
Code(s): 90077
Xml label(s): ReferencePeriod

BESCHRIJVING:

Aanduiding van de einddatum van de referteperiode.

TOEGELATEN DOMEIN:

Voor de scenario's 1 en 6, mag de einddatum van de referteperiode niet kleiner dan 01/07/2005.
Voor de scenario's 2 en 3 mag de einddatum van de referteperiode niet kleiner zijn dan de datum van inproductiestelling van het formulier waarop de aanvraag betrekking heeft.
Voor het scenario 5 mag de einddatum van de referteperiode niet kleiner zijn dan 01/01/2006.
De datum mag zich niet in de toekomst bevinden.
De datum is gelijk aan of ligt ná de datum waarop de referteperiode begint.

WETTELIJKE REFERENTIE:

TYPE: Alfanumeriek
LENGTE: 10
AANWEZIGHEID: Verplicht indien de gevraagde verrijkte aangifte een ZIMA002, ZIMA003 of ZIMA005 betreft.
FORMAAT: JJJJ-MM-DD
· JJJJ is het jaar
· MM is de maand
· DD is de dag

FOUTCODE OP ONTVANGSTBEWIJS:

Foutbeschrijving	Foutcode	Ernst fout

ZONENUMMER: 00221	VERSIE: 2011/2	PUBLICATIEDATUM: 26/05/2011
-------------------	----------------	-----------------------------

TYPE VAN DE REFERENTIE
(XML label : ReferenceType)

FUNCTIONEEL BLOK: Referentie
Code(s): 90082
Xml label(s): Reference

BESCHRIJVING: Duidt aan naar waar de referentie (00222 Referentienummer) verwijst : naar deze aangifte, naar een aangifte die verwant is met deze aangifte of naar een verzameling aangiften (= een dossier) waar deze aangifte toe behoort.

TOEGELATEN DOMEIN: 1 = de referentie verwijst naar dit formulier
2 = de referentie is een dossiernummer en verwijst naar het dossier (= verzameling van aangiften) waartoe deze aangifte behoort
3 = de referentie verwijst naar een eerder uitgewisseld formulier dat verband houdt met het huidige formulier, bijvoorbeeld: de referentie verwijst naar de aangifte die moet geannuleerd worden door deze aangifte, of naar de aangifte die door deze aangifte moet vervangen worden, of naar de aangifte die gewijzigd wordt, of naar de aangifte die aan de oorsprong ligt van de creatie van dit formulier....
4 = de referentie verwijst naar een aangifte in een ander scenario die verwant is met deze aangifte
5 = de referentie verwijst naar een aanvraag
6 = de referentie verwijst naar een geweigerde aangifte
7 = de referentie verwijst naar de werkgever die in deze aangifte wordt vermeld
8 = de referentie verwijst naar de werknemer die in deze aangifte wordt vermeld
Deze zone dient de waarde "5" te bevatten.

WETTELIJKE REFERENTIE:

TYPE: Numeriek
LENGTE: 1
AANWEZIGHEID: Onmisbaar
FORMAAT:
FOUTCODE OP ONTVANGSTBEWIJS:

Foutbeschrijving	Foutcode	Ernst fout

ZONENUMMER: 00222	VERSIE: 2011/2	PUBLICATIEDATUM: 26/05/2011
-------------------	----------------	-----------------------------

REFERENTIENUMMER
(XML label : ReferenceNbr)

FUNCTIONEEL BLOK: Referentie
Code(s): 90082
BESCHRIJVING: **Xml label(s):** Reference
 Het referentienummer.

TOEGELATEN DOMEIN:

WETTELIJKE REFERENTIE:
TYPE: Alfa-numeriek
LENGTE: 20
AANWEZIGHEID: Onmisbaar
FORMAAT:
FOUTCODE OP ONTVANGSTBEWIJS:

Foutbeschrijving	Foutcode	Ernst fout

ZONENUMMER: 00298	VERSIE: 2011/2	PUBLICATIEDATUM: 26/05/2011
-------------------	----------------	-----------------------------

HERKOMST VAN DE REFERENTIE
(XML label : ReferenceOrigin)

FUNCTIONEEL BLOK: Referentie
Code(s): 90082
Xml label(s): Reference

BESCHRIJVING: Waarde die de authentieke bron van een referentienummer aanduidt.

TOEGELATEN DOMEIN: De herkomst duidt aan wie de referentie gecreëerd heeft.
1 = het referentienummer is toegekend door een aangever (een bedrijf, een sociaal secretariaat, een softwarebureau, ...)
2 = het ticketnummer toegekend door de sociale zekerheid, dat een aangifte op eenduidige wijze identificeert
3 = het referentienummer is toegekend door een sector van de sociale zekerheid

Deze zone moet de waarde "2" hebben.

WETTELIJKE REFERENTIE:
TYPE: Numeriek
LENGTE: 1
AANWEZIGHEID: Onmisbaar
FORMAAT:

Foutbeschrijving	Foutcode	Ernst fout

ZONENUMMER: 00430	VERSIE: 2011/2	PUBLICATIEDATUM: 26/05/2011
-------------------	----------------	-----------------------------

IDENTIFICATIE VAN HET RISICO
(XML label : IdentificationOfRisk)

FUNCTIONEEL BLOK: Gevraagde aangifte
Code(s): 90255

BESCHRIJVING: **Xml label(s):** AskedDeclaration
Identificeert het risico.

TOEGELATEN DOMEIN: Zie bijlage 12 - Identificatie van het risico.

Deze zone moet als waarde de toegelaten subrisico's voor de sector Uitkeringen hebben. De momenteel mogelijke waarden zijn 001, 002, 003, 004, 005, 006, 007

WETTELIJKE REFERENTIE:

TYPE: Numeriek

LENGTE: 3

AANWEZIGHEID: Verplicht indien de aanvraag niet uitsluitend een mini-DmfA betreft en indien het gevraagde formulier geen ZIMA005 is.

FORMAAT:

FOUTCODE OP ONTVANGSTBEWIJS:

Foutbeschrijving	Foutcode	Ernst fout

ZONENUMMER: 00011	VERSIE: 2011/2	PUBLICATIEDATUM: 26/05/2011
-------------------	----------------	-----------------------------

RSZ- INSCHRIJVINGSNUMMER
(XML label : NOSSRegistrationNbr)

FUNCTIONEEL BLOK: Identificatie van de werkgever
Code(s): 90256
Xml label(s): EmployerId

BESCHRIJVING: Iedere werkgever, of het nu een natuurlijke persoon, een groepering van natuurlijke personen of een rechtspersoon betreft, die personeel in dienst heeft dat onderworpen is aan de wet van 27 juni 1969, moet ingeschreven zijn bij de RSZ. Het gaat om een definitief RSZ-inschrijvingsnummer.
 Als de aangifte betrekking heeft op een bij de RSZ ingeschreven werkgever, dan mag het RSZPPO-stamnummer niet doorgestuurd worden.

TOEGELATEN DOMEIN: Geheel getal en element van [100006;199999934] voor de definitieve nummers.
 Als het uniek ondernemingsnummer gekend is (zone 00014 verschillend van nul), kan het RSZ-inschrijvingsnummer op de waarde nul gezet worden.

WETTELIJKE REFERENTIE:

TYPE: Numeriek
LENGTE: 9
AANWEZIGHEID: Verplicht indien het inschrijvingsnummer betrekking heeft op een werkgever RSZ
FORMAAT: 0 of NNNNNNNCC
 · NNNNNNN is het nummer
 · CC is het controlegetal.

FOUTCODE OP ONTVANGSTBEWIJS:

Foutbeschrijving	Foutcode	Ernst fout

ZONENUMMER: 00014	VERSIE: 2011/2	PUBLICATIEDATUM: 26/05/2011
-------------------	----------------	-----------------------------

ONDERNEMINGSNUMMER
(XML label : CompanyID)

FUNCTIONEEL BLOK: Identificatie van de werkgever
Code(s): 90256
BESCHRIJVING: **Xml label(s):** EmployerId
 Nummer dat een werkgever eenduidig identificeert, of het nu gaat om een natuurlijk persoon, een groepering van natuurlijke personen of een rechtspersoon.

TOEGELATEN DOMEIN:
 Getal van 10 cijfers waarvan :
 de posities 1 tot 8 overeenkomen met een volgnummer, met op de eerste positie een cijfer gelijk aan nul of 1;
 de posities 9 en 10 overeenkomen met een controlegetal.
 Als het ondernemingsnummer niet gekend is, dient de waarde nul meegedeeld te worden.

WETTELIJKE REFERENTIE:
TYPE: Numeriek
LENGTE: 10
AANWEZIGHEID: Onmisbaar
FORMAAT:
FOUTCODE OP ONTVANGSTBEWIJS:

Foutbeschrijving	Foutcode	Ernst fout

ZONENUMMER: 00109	VERSIE: 2011/2	PUBLICATIEDATUM: 26/05/2011
-------------------	----------------	-----------------------------

RSZPPO INSCHRIJVINGSNUMMER
(XML label : NOSSLPARegistrationNbr)

FUNCTIONEEL BLOK: Identificatie van de werkgever
Code(s): 90256
Xml label(s): EmployerId

BESCHRIJVING: Elke lokale of provinciale overheid die personeel in dienst heeft, moet ingeschreven zijn bij de RSZPPO. Als de aangifte betrekking heeft op een bij de RSZPPO ingeschreven werkgever, dan mag het RSZ-stamnummer niet doorgestuurd worden.

TOEGELATEN DOMEIN: Geheel getal en element van [00000197;99999926]. Als het uniek ondernemingsnummer gekend is (zone 00014 verschillend van nul), kan het RSZPPO-inschrijvingsnummer op de waarde nul gezet worden.

WETTELIJKE REFERENTIE:
TYPE: Numeriek
LENGTE: 8
AANWEZIGHEID: Verplicht indien het inschrijvingsnummer betrekking heeft op een werkgever RSZPPO
FORMAAT: 0 of NNNNNNCC
 · NNNNNN is het nummer
 · CC is het controlegetal.

FOUTCODE OP ONTVANGSTBEWIJS:

Foutbeschrijving	Foutcode	Ernst fout

ZONENUMMER: 00948	VERSIE: 2011/2	PUBLICATIEDATUM: 26/05/2011
-------------------	----------------	-----------------------------

VOORLOPIG RSZ-NUMMER
(XML label : ProvisionalNSSONbr)

FUNCTIONEEL BLOK: Identificatie van de werkgever
Code(s): 90256
Xml label(s): EmployerId

BESCHRIJVING: Iedere werkgever, of het nu een natuurlijke persoon, een groepering van natuurlijke personen of een rechtspersoon betreft, die personeel in dienst heeft dat onderworpen is aan de wet van 27 juni 1969, moet ingeschreven zijn bij de RSZ.
Het gaat om een voorlopig RSZ-nummer dat aan de nieuwe werkgever toegekend is.
Dit voorlopig nummer mag niet meer gebruikt worden zodra de RSZ het definitieve inschrijvingsnummer heeft meegedeeld.
Deze zone wordt in dit bericht nooit gebruikt.

TOEGELATEN DOMEIN: Geheel getal en element van [5000000023;5900000070]

WETTELIJKE REFERENTIE:

TYPE: Numeriek
LENGTE: 10
AANWEZIGHEID: Facultatief
FORMAAT: NNNNNNNNCC
- NNNNNNNN is het nummer
- CC is het controlegetal.

FOUTCODE OP ONTVANGSTBEWIJS:

Foutbeschrijving	Foutcode	Ernst fout

ZONENUMMER: 00726	VERSIE: 2011/2	PUBLICATIEDATUM: 26/05/2011
-------------------	----------------	-----------------------------

NAAM
(XML label : Name)

FUNCTIONEEL BLOK: Gegevens van de contactpersoon
Code(s): 90257
BESCHRIJVING: **Xml label(s):** CoordinatesContactPerson
Familienaam van een natuurlijk persoon.
Men moet de naam vermelden die op het paspoort of de identiteitskaart staat.
Voor vrouwen van Belgische nationaliteit gaat het om de meisjesnaam.

TOEGELATEN DOMEIN:

WETTELIJKE REFERENTIE:
TYPE: Alfanumeriek
LENGTE: 48
AANWEZIGHEID: Onmisbaar
FORMAAT:
FOUTCODE OP ONTVANGSTBEWIJS:

Foutbeschrijving	Foutcode	Ernst fout

ZONENUMMER: 00727	VERSIE: 2011/2	PUBLICATIEDATUM: 26/05/2011
-------------------	----------------	-----------------------------

VOORNAAM
(XML label : FirstName)

FUNCTIONEEL BLOK: Gegevens van de contactpersoon
Code(s): 90257
BESCHRIJVING: **Xml label(s):** CoordinatesContactPerson
 Eerste voornaam van een natuurlijk persoon.

TOEGELATEN DOMEIN:

WETTELIJKE REFERENTIE:

TYPE: Alfanumeriek
LENGTE: 24
AANWEZIGHEID: Facultatief
FORMAAT:
FOUTCODE OP ONTVANGSTBEWIJS:

Foutbeschrijving	Foutcode	Ernst fout

ZONENUMMER: 00636	VERSIE: 2011/2	PUBLICATIEDATUM: 26/05/2011
-------------------	----------------	-----------------------------

GSM-NUMMER
(XML label : GSMNbr)

FUNCTIONEEL BLOK: Communicatie
Code(s): 90258
Xml label(s): Communication

BESCHRIJVING:

TOEGELATEN DOMEIN:

WETTELIJKE REFERENTIE:

TYPE: Alfa-numeriek

LENGTE: 20

AANWEZIGHEID: Facultatief

FORMAAT:

FOUTCODE OP ONTVANGSTBEWIJS:

	Foutbeschrijving	Foutcode	Ernst fout
Foutieve lengte		00636-093	B

ZONENUMMER: 00637	VERSIE: 2011/2	PUBLICATIEDATUM: 26/05/2011
-------------------	----------------	-----------------------------

E-MAILADRES
(XML label : EmailAddress)

FUNCTIONEEL BLOK: Communicatie
Code(s): 90258
Xml label(s): Communication

BESCHRIJVING:

TOEGELATEN DOMEIN:

WETTELIJKE REFERENTIE:

TYPE: Alfa-numeriek

LENGTE: 60

AANWEZIGHEID: Onmisbaar

FORMAAT:

FOUTCODE OP ONTVANGSTBEWIJS:

Foutbeschrijving	Foutcode	Ernst fout

ZONENUMMER: 00677	VERSIE: 2011/2	PUBLICATIEDATUM: 26/05/2011
-------------------	----------------	-----------------------------

TELEFOONNUMMER
(XML label : PhoneNbr)

FUNCTIONEEL BLOK: Communicatie
Code(s): 90258
Xml label(s): Communication

BESCHRIJVING:

TOEGELATEN DOMEIN:

WETTELIJKE REFERENTIE:

TYPE: Alf numeriek

LENGTE: 20

AANWEZIGHEID: Onmisbaar

FORMAAT:

FOUTCODE OP ONTVANGSTBEWIJS:

Foutbeschrijving	Foutcode	Ernst fout

ZONENUMMER: 00678	VERSIE: 2011/2	PUBLICATIEDATUM: 26/05/2011
-------------------	----------------	-----------------------------

FAXNUMMER
(XML label : FaxNbr)

FUNCTIONEEL BLOK: Communicatie
Code(s): 90258
Xml label(s): Communication

BESCHRIJVING:

TOEGELATEN DOMEIN:

WETTELIJKE REFERENTIE:

TYPE: Alfanumeriek

LENGTE: 20

AANWEZIGHEID: Facultatief

FORMAAT:

FOUTCODE OP ONTVANGSTBEWIJS:

Foutbeschrijving	Foutcode	Ernst fout

ZONENUMMER: 00013	VERSIE: 2011/2	PUBLICATIEDATUM: 26/05/2011
-------------------	----------------	-----------------------------

JAAR - KWARTAAL VAN DE AANGIFTE
(XML label : Quarter)

FUNCTIONEEL BLOK: Kwartalen mini-Dmfa
Code(s): 90262
Xml label(s): MiniDmfaQuarter

BESCHRIJVING: Bepaling van het jaar en het kwartaal.
Bepaling van het jaar en het kwartaal van de aangifte.

TOEGELATEN DOMEIN: Onder de vorm JJJJK.
JJJK is een element van [20041; lopend JJJJK].

WETTELIJKE REFERENTIE:

TYPE: Numeriek
LENGTE: 5
AANWEZIGHEID: Onmisbaar
FORMAAT: JJJJK
. JJJJ is het jaar
. K is het kwartaal

FOUTCODE OP ONTVANGSTBEWIJS:

Foutbeschrijving	Foutcode	Ernst fout

Demande Déclaration Handled- Bijlage nummer 5: Lijst met landcodes
Versie: 2011/2

Publicatiedatum:

26/05/2011

Inhoud van de bijlage: 



AN2011-1-NL5.pdf



AN2011-1-NL5.doc



AN2011-1-NL5.xls



AN2011-1-NL5.txt



AN2011-1-NL5.xml

Tussentijdse informatie:

Land	NIS Landcode	ISO Code	Begindatum geldigheid	Einddatum geldigheid
Abu Dhabi	269		01/01/1900	08/12/1971
Afars en Issas	380		01/01/1900	27/06/1977
Afgeschreven naar het buitenland	992		01/01/1900	31/12/9999
Afghanistan	251	AF	01/01/1900	31/12/9999
afkomstig uit Burkina Faso	846		01/01/1900	31/12/9999
afkomstig uit de Ver. Arabische Emiraten	865		01/01/1900	31/12/9999
afkomstig uit Gabon	845		01/01/1900	31/12/9999
afkomstig uit Ivoorkust	851		01/01/1900	31/12/9999
afkomstig uit Nepal	850		01/01/1900	31/12/9999
afkomstig uit Sierra Leone	844		01/01/1900	31/12/9999
Albanië	101	AL	01/01/1900	31/12/9999
Algerije	351	DZ	01/01/1900	31/12/9999
Amerikaanse Antillen	483		01/01/1900	31/12/9999
Amerikaanse Maagdeneilanden	486		01/01/1900	31/12/2007
Amerik.Samoaeilanden	690	AS	01/01/1900	31/12/9999
Andorra	102	AD	01/01/1900	31/12/9999
Angola	341	AO	01/01/1900	31/12/9999
Angola	381	AO	01/01/1900	31/12/9999
Anguilla (V.K.)	490	AI	01/01/1900	31/12/9999
Antigua	403		31/10/1981	31/12/9999
Antigua (V.K.)	491	AG	01/01/1900	31/10/1981
Arabische Republiek Egypte	352	EG	01/01/1900	31/12/9999
Archipel der Carolinen	680		01/01/1900	03/11/1986
Archipel van de Comoren	343	KM	06/07/1975	31/12/9999
Archipel van de Comoren	386	KM	01/01/1900	06/07/1975
Argentinië	511	AR	01/01/1900	31/12/9999
Armenië (Rep.)	249	AM	31/12/1991	31/12/9999
Australië	611	AU	01/01/1900	31/12/9999
Azerbeidzjan (Rep.)	250	AZ	31/12/1991	31/12/9999
Bahama's	484	BS	01/01/1900	10/07/1973
Bahamas	425	BS	10/07/1973	31/12/9999
Bahrein	268	BH	01/01/1900	31/12/9999
Bangladesh	237	BD	01/01/1900	31/12/9999
Barbados	423	BB	01/01/1900	31/12/9999
België	150	BE	01/01/1900	31/12/9999
Belgisch Kongo	359		01/01/1900	30/06/1960
Belize	430	BZ	21/09/1981	31/12/9999
Belize (V.K.)	489		01/01/1900	21/09/1981
Benin (Volksrepubliek)	310	BJ	01/01/1900	31/12/9999
Bermuda's	485	BM	01/01/1900	31/12/9999
Bhutan	223	BT	01/01/1900	31/12/9999
Bielorusland (Rep.)	142	BY	31/12/1991	31/12/9999
Bolivië	512	BO	01/01/1900	31/12/9999
Bophutatswana	397		01/01/1900	31/12/9999
Bosnië-Herzegovina (Rep.)	149	BA	10/04/1992	31/12/9999
Botswana	302	BW	01/01/1900	31/12/9999
Brazilië	513	BR	01/01/1900	31/12/9999
Brits Honduras	582		01/01/1900	21/09/1981
Britse Antillen	424		01/01/1900	31/12/9999
Brunei	224	BN	01/01/1900	31/12/9999
Bulgarije	106	BG	01/01/1900	31/12/9999

Land	NIS Landcode	ISO Code	Begindatum geldigheid	Einddatum geldigheid
Burkina Faso	308	BF	30/11/1984	31/12/9999
Burundi	303	BI	01/07/1962	31/12/9999
Cabinda	382		01/01/1900	31/12/9999
Caïmanes (V.K.)	492	KY	01/01/1900	31/12/9999
Cambodja	211	KH	01/01/1900	31/12/1992
Cambodja (Koninkrijk)	216	KH	01/01/1900	31/12/9999
Canada	401	CA	01/01/1900	31/12/9999
Canarische Eilanden (S.)	398		01/01/1900	31/12/9999
Centraalafrikaanse Republiek	305	CF	01/01/1900	31/12/9999
Chili	514	CL	01/01/1900	31/12/9999
China-Taiwan (Rep.)	204	TW	01/01/1900	31/12/9999
China (Hong-Kong SAR)	230	HK	01/01/1900	31/12/9999
China (Macau SAR)	231	MO	01/01/1900	31/12/9999
<i>China (Volksrep)</i>	<i>218</i>	<i>CN</i>	<i>01/01/1900</i>	<i>31/12/9999</i>
Colombia	515	CO	01/01/1900	31/12/9999
Congo (Dem. Rep.)	306	CD	01/01/1900	31/12/9999
Congo (Volksrep.)	307	CG	01/01/1900	31/12/9999
Cook	605	CK	04/08/1965	31/12/9999
Cook (N-Z.)	687	CK	01/01/1900	04/08/1965
Costa Rica	411	CR	01/01/1900	31/12/9999
Croatië (Rep.)	146	HR	15/01/1992	31/12/9999
Cuba	412	CU	01/01/1900	31/12/9999
Cyprus	107	CY	01/01/1900	31/12/9999
Democratische Republ. Madagascar	324	MG	01/01/1900	31/12/9999
Denemarken	108	DK	01/01/1900	31/12/9999
Dominica (Eiland)	480		01/01/1900	31/12/9999
Dominica (Republiek)	427	DM	01/01/1900	31/12/9999
Dominikaanse (Republiek)	420	DO	01/01/1900	31/12/9999
Duitsland	134		01/01/1900	31/12/1992
Duitsland	173		01/01/1900	23/05/1949
Duitsland (Bondsrep.)	103	DE	01/01/1900	31/12/9999
Duitsland (Dem. rep.)	104		01/01/1900	31/12/1992
Duitsland (Dem. rep.)	170		01/01/1900	03/10/1990
Ecuador	516	EC	01/01/1900	31/12/9999
Eiland van Santhomé	393		01/01/1900	31/12/9999
El Salvador	421	SV	01/01/1900	31/12/9999
Equatoriaal-Guinea	337	GQ	01/01/1900	31/12/9999
Erithrea	349	ER	24/05/1993	31/12/9999
Estland	136	EE	01/01/1900	31/12/9999
Ethiopië	311	ET	01/01/1900	31/12/9999
Falkland Eilanden	580	FK	01/01/1900	31/12/9999
Fernando Poo	392		01/01/1900	15/12/1963
Fiji	617	FJ	01/01/1900	31/12/9999
Filippijnen	214	PH	01/01/1900	31/12/9999
Finland	110	FI	01/01/1900	31/12/9999
Frankrijk	111	FR	01/01/1900	31/12/9999
Frans Guyana	581	GF	01/01/1900	31/12/9999
Franse Antillen	481		01/01/1900	31/12/9999
Gabon	312	GA	01/01/1900	31/12/9999
Gambia	313	GM	01/01/1900	31/12/9999
Georgië (Rep.)	253	GE	23/03/1992	31/12/9999
Ghana	314	GH	01/01/1900	31/12/9999

Land	NIS Landcode	ISO Code	Begindatum geldigheid	Einddatum geldigheid
Gibraltar	180	GI	01/01/1900	31/12/9999
Grenada	426	GD	01/01/1900	31/12/9999
Griekenland	114	GR	01/01/1900	31/12/9999
Groenland (D.K.)	498	GL	01/01/1900	31/12/9999
Grondgeb. afh. van Australië	693		01/01/1900	31/12/9999
Grondgeb. afh. van Nieuw-Zeeland	694		01/01/1900	31/12/9999
Grondgeb. onder Amerik. voogdij	691		01/01/1900	31/08/1994
Groot-Brittannië	112	GB	01/01/1900	31/12/9999
Guam	681	GU	01/01/1900	31/12/9999
Guatemala	413	GT	01/01/1900	31/12/9999
Guinea	315	GN	01/01/1900	31/12/9999
Guinee-Bissau	338	GW	10/09/1974	31/12/9999
Guyana	521	GY	01/01/1900	31/12/9999
Haïti	419	HT	01/01/1900	31/12/9999
Hawaï	682		01/01/1900	31/12/9999
Heilige Stoel	133	VA	01/01/1900	31/12/9999
Honduras	414	HN	01/01/1900	31/12/9999
Hong-Kong	234	HK	01/01/1900	31/12/9999
Hong Kong (V.K.)	280		01/01/1900	31/12/9999
Hongarije (Republiek)	138		23/10/1989	31/12/1992
Hongarije (Rep.)	115	HU	01/01/1900	31/12/9999
Ierland Eire	116	IE	01/01/1900	31/12/9999
IJsland	117	IS	01/01/1900	31/12/9999
India	207	IN	01/01/1900	31/12/9999
Indonesië	208	ID	01/01/1900	31/12/9999
Irak	254	IQ	01/01/1900	31/12/9999
Iran	255	IR	01/01/1900	31/12/9999
Israël	256	IL	01/01/1900	31/12/9999
Italië	128	IT	01/01/1900	31/12/9999
Ivoorkust	309	CI	01/01/1900	31/12/9999
Jamaica	415	JM	01/01/1900	31/12/9999
Japan	209	JP	01/01/1900	31/12/9999
Jemen (Arabische Rep.)	263		01/01/1900	21/05/1990
Jemen (Dem. Volksrep.)	265		01/01/1900	21/05/1990
Jemen (Rep.)	270	YE	22/05/1990	31/12/9999
Joegoslavië	169	YU	01/01/1900	24/05/1995
Joegoslavië (Servië-Montenegro)	132	CS	24/05/1995	23/06/2006
Jordanië	257	JO	01/01/1900	31/12/9999
Kaapverdische Eilanden	339	CV	05/07/1975	31/12/9999
Kaapverdische Eilanden	385	CV	01/01/1900	05/07/1975
Kameroen	304	CM	01/01/1900	31/12/9999
Kazachstan (Rep.)	225	KZ	31/12/1991	31/12/9999
Kenya	336	KE	01/01/1900	31/12/9999
Khmerische Rep. Cambodja	202		01/01/1900	01/01/2000
Kirgizstan (Rep.)	226	KG	20/01/1992	31/12/9999
Kiribati	622	KI	17/07/1979	31/12/9999
Kitts and Nevis (V.K.)	494		01/01/1900	19/09/1983
Koeweit Vorstendom	264	KW	01/01/1900	31/12/9999
Kongo (Rep.)	362		01/07/1960	30/11/1971
Kosovo	153		24/02/2008	31/12/9999
La Guadeloupe (F.)	496	GP	01/01/1900	31/12/9999
La Martinique (F.)	497	MQ	01/01/1900	31/12/9999

Land	NIS Landcode	ISO Code	Begindatum geldigheid	Einddatum geldigheid
Laos	210	LA	01/01/1900	31/12/9999
Lesotho	301	LS	01/01/1900	31/12/9999
Letland	135	LV	01/01/1900	31/12/9999
Libanon	258	LB	01/01/1900	31/12/9999
Liberia	318	LR	01/01/1900	31/12/9999
Libië	353	LY	01/01/1900	31/12/9999
Liechtenstein	118	LI	01/01/1900	31/12/9999
Litouwen	137	LT	01/01/1900	31/12/9999
Luxemburg (Groot-Hertogdom)	113	LU	01/01/1900	31/12/9999
Maagdeneilanden	486		01/01/1900	31/12/9999
Macao	281	MO	01/01/1900	31/12/9999
Macedonië (Ex-Joegoslavische Rep.)	148	MK	09/04/1993	31/12/9999
Madeira (P.)	399		01/01/1900	31/12/9999
Malawi	358	MW	01/01/1900	31/12/9999
Maldiven	222	MV	01/01/1900	31/12/9999
Maleisië	212	MY	01/01/1900	31/12/9999
Mali	319	ML	01/01/1900	31/12/9999
Malta	119	MT	01/01/1900	31/12/9999
Marokko	354	MA	01/01/1900	31/12/9999
Marshall-eilanden (Republiek der)	603	MH	21/10/1986	31/12/9999
Mauritanië (Islamit. Rep.)	355	MR	01/01/1900	31/12/9999
Mauritius Eiland	317	MU	01/01/1900	31/12/9999
Mexico	416	MX	01/01/1900	31/12/9999
Micronesia	602	FM	03/11/1986	31/12/9999
Moldavië (Rep.)	144	MD	31/12/1991	31/12/9999
Monaco (Vorstendom)	120	MC	01/01/1900	31/12/9999
Mongolië (Volksrepubliek)	221	MN	01/01/1900	31/12/9999
Montenegro	151	ME	23/06/2006	31/12/9999
Montserrat (V.K.)	493	MS	01/01/1900	31/12/9999
Mozambique	340	MZ	25/06/1975	31/12/9999
Mozambique	383	MZ	01/01/1900	25/06/1975
Myanmar (Unie van)	201	MM	01/01/1900	31/12/9999
Namibie	384	NA	01/01/1900	31/12/9999
Nauru	615	NR	01/01/1900	31/12/9999
NAVO	721		01/01/1900	31/12/9999
Nederland	129	NL	01/01/1900	31/12/9999
Nederlands-Guyana	583		01/01/1900	25/11/1975
Nederlandse Antillen	482	AN	01/01/1900	31/12/9999
Nepal	213	NP	01/01/1900	31/12/9999
Ngwane (Koninkrijk Swaziland)	331	SZ	01/01/1900	31/12/9999
Nicaragua	417	NI	01/01/1900	31/12/9999
Nieuw-Caledonië	683	NC	01/01/1900	31/12/9999
Nieuw-Guinea-Papoua	619	PG	01/01/1900	31/12/9999
Nieuw-Zeeland	613	NZ	01/01/1900	31/12/9999
Nieuwe Hebriden	618		01/01/1900	30/07/1980
Niger	321	NE	01/01/1900	31/12/9999
Nigeria (Fed. Rep.)	322	NG	01/01/1900	31/12/9999
Niue	604	NU	19/10/1974	31/12/9999
Niue-eiland (N-Z.)	685	NU	01/01/1900	19/10/1974
nog niet definitief bewezen	901		01/01/1900	31/12/9999
Noord-Korea (Volksrep.)	219	KP	01/01/1900	31/12/9999
Noorwegen	121	NO	01/01/1900	31/12/9999

Land	NIS Landcode	ISO Code	Begindatum geldigheid	Einddatum geldigheid
Oekraïne (Rep.)	143	UA	31/12/1991	31/12/9999
Oezbekistan (Rep.)	227	UZ	31/12/1991	31/12/9999
Onbekend	999		01/01/1900	31/12/9999
Onbepaald	711		01/01/1900	31/12/9999
Oost-Timor (Democratische Republiek)	215		01/01/1900	31/12/9999
Oostenrijk	105	AT	01/01/1900	31/12/9999
Op zee	995		01/01/1900	31/12/9999
Opper-Volta	316		01/01/1900	29/11/1984
OVN-Vluchteling	730		01/01/1900	31/12/9999
OVN onbepaald	741		01/01/1900	31/12/9999
Pakistan	259	PK	01/01/1900	31/12/9999
Palau	679	PW	01/09/1994	31/12/9999
Palestina	271	PS	04/01/2001	31/12/9999
Palestinië	283		01/01/1900	03/01/2001
Panama	418	PA	01/01/1900	31/12/9999
Paraguay	517	PY	01/01/1900	31/12/9999
Peru	518	PE	01/01/1900	31/12/9999
Pitcairn (Gebied. afh. van het V.K.)	692	PN	01/01/1900	31/12/9999
Polen (Republiek)	139		29/12/1989	31/12/1992
Polen (Rep.)	122	PL	01/01/1900	31/12/9999
Polynesië	684	PF	01/01/1900	31/12/9999
Porto Rico Eiland	487	PR	01/01/1900	31/12/9999
Portugal	123	PT	01/01/1900	31/12/9999
Portugees Guinea	391		01/01/1900	10/09/1974
Qatar	267	QA	01/01/1900	31/12/9999
Republiek Djibouti	345	DJ	27/06/1977	31/12/9999
Republiek Sint-Lucia	428	LC	01/01/1900	31/12/9999
Réunion	387	RE	01/01/1900	31/12/9999
Rhodesië	326		01/01/1900	18/04/1980
Roeanda	360		01/01/1900	01/07/1962
Roemenië	124	RO	01/01/1900	31/12/9999
Rusland (Federatie van)	145	RU	27/12/1991	31/12/9999
Rwanda (Rep.)	327	RW	01/07/1962	31/12/9999
Sahara	388	EH	01/01/1900	31/12/9999
Saint-Pierre et Miquelon (F.)	495	PM	01/01/1900	31/12/9999
Saint Vincent	429	VC	01/01/1900	31/12/9999
Salomoneilanden	623	SB	01/01/1900	31/12/9999
San Marino	125	SM	01/01/1900	31/12/9999
Sao Tomé en Príncipe (Dem. Rep.)	346	ST	01/01/1900	31/12/9999
Saoedi-Arabië	252	SA	01/01/1900	31/12/9999
Senegal	320	SN	01/01/1900	31/12/9999
Senegambia	348		01/01/1900	31/12/9999
Servië	152	RS	23/06/2006	31/12/9999
Seychellen (Eilanden)	342	SC	29/06/1976	31/12/9999
Seychellen (Eilanden)	390	SC	01/01/1900	29/06/1976
SHAPE	720		01/01/1900	31/12/9999
Sierra Leone	328	SL	01/01/1900	31/12/9999
Singapore	205	SG	01/01/1900	31/12/9999
Sint-Helena (Eiland)	389	SH	01/01/1900	31/12/9999
Slovaakse Republiek	141	SK	01/01/1993	31/12/9999
Slovenië (Rep.)	147	SI	15/01/1992	31/12/9999
Socialistische Republiek Vietnam	220	VN	01/01/1900	31/12/9999

Land	NIS Landcode	ISO Code	Begindatum geldigheid	Einddatum geldigheid
Soedan	356	SD	01/01/1900	31/12/9999
Somalië (Rep.)	329	SO	01/01/1900	31/12/9999
Spanje	109	ES	01/01/1900	31/12/9999
Sri Lanka	203	LK	01/01/1900	31/12/9999
Stille Oceaan Eilanden	620		01/01/1900	31/12/9999
St. Kitts en Nevis	431	KN	19/09/1983	31/12/9999
Sultanaat Oman	266	OM	01/01/1900	31/12/9999
Suriname	522	SR	25/11/1975	31/12/9999
Swaziland	347	SZ	01/01/1900	31/12/9999
Swaziland	395	SZ	01/01/1900	31/12/9999
Syrië (Syrisch-Arabische Rep.)	261	SY	01/01/1900	31/12/9999
Tadzjikistan (Rep.)	228	TJ	10/01/1992	31/12/9999
Tahiti	688		01/01/1900	31/12/9999
Tanzania Verenigde Rep.	332	TZ	01/01/1900	31/12/9999
Thailand	235	TH	01/01/1900	31/12/9999
Timor	282		01/01/1900	31/12/9999
Togo	334	TG	01/01/1900	31/12/9999
Tokelau (N-Z.)	686	TK	01/01/1900	31/12/9999
Tonga	616	TO	01/01/1900	31/12/9999
Transkei	396		01/01/1900	31/12/9999
Trinidad en Tobago	422	TT	01/01/1900	31/12/9999
Tsjaad	333	TD	01/01/1900	31/12/9999
Tsjechische Republiek	140	CZ	01/01/1993	31/12/9999
Tsjecho-Slovakije	130		01/01/1900	31/12/1992
Tsjecho-Slowakije	171		01/01/1900	31/12/1992
Tunesië	357	TN	01/01/1900	31/12/9999
Turkije	262	TR	01/01/1900	31/12/9999
Turkmenistan (Rep.)	229	TM	31/12/1991	31/12/9999
Turks en Caicos Eilanden	488	TC	01/01/1900	31/12/9999
Tuvalu	621	TV	01/01/1900	31/12/9999
Uganda	323	UG	01/01/1900	31/12/9999
Unie d. Socialist. Sovjetrep.	131		01/01/1900	31/12/1992
Unie d. Socialist. Sovjetrep.	172		01/01/1900	27/12/1991
Uruguay	519	UY	01/01/1900	31/12/9999
Urundi	361		01/01/1900	01/07/1962
Vaderlandsloos	900		01/01/1900	31/12/9999
van Afghaanse herkomst	822		01/01/1900	31/12/9999
van Albanese herkomst	751		01/01/1900	31/12/9999
van Algerijnse herkomst	813		01/01/1900	31/12/9999
van Angolese herkomst	795		01/01/1900	31/12/9999
van Argentijnse herkomst	748		01/01/1900	31/12/9999
van Armeense herkomst	781		01/01/1900	31/12/9999
van Azerbaidzjaanse herkomst	855		01/01/1900	31/12/9999
van Bahreinse herkomst	868		01/01/1900	31/12/9999
van Bangladeshische herkomst	837		01/01/1900	31/12/9999
van Benijnse herkomst	840		01/01/1900	31/12/9999
van Bhutanese herkomst	864		01/01/1900	31/12/9999
van Birmaanse herkomst	826		01/01/1900	31/12/9999
van Boliviaanse herkomst	804		01/01/1900	31/12/9999
van bosnische herkomst	853		01/01/1900	31/12/9999
van Braziliaanse herkomst	797		01/01/1900	31/12/9999
van Bulgaarse herkomst	754		01/01/1900	31/12/9999

Land	NIS Landcode	ISO Code	Begindatum geldigheid	Einddatum geldigheid
van Burundische herkomst	791		01/01/1900	31/12/9999
van Cambodjaanse herkomst	750		01/01/1900	31/12/9999
van Centraalafrikaanse herkomst	862		01/01/1900	31/12/9999
van Chileense herkomst	749		01/01/1900	31/12/9999
van Chinese herkomst	782		01/01/1900	31/12/9999
van Columbiaanse herkomst	816		01/01/1900	31/12/9999
van Congolese herkomst	859		01/01/1900	31/12/9999
van Croatische herkomst	755		01/01/1900	31/12/9999
van Cubaanse herkomst	783		01/01/1900	31/12/9999
van Djiboutiaanse herkomst	871		01/01/1900	31/12/9999
van Dominicaanse herkomst	747		01/01/1900	31/12/9999
van Duitse herkomst	752		01/01/1900	31/12/9999
van Ecuadoriaanse herkomst	836		01/01/1900	31/12/9999
van Egyptische herkomst	784		01/01/1900	31/12/9999
van Eritrese herkomst	873		01/01/1900	31/12/9999
van Estische herkomst	758		01/01/1900	31/12/9999
van Ethiopische herkomst	800		01/01/1900	31/12/9999
van Filipijnse herkomst	835		01/01/1900	31/12/9999
van Finse herkomst	759		01/01/1900	31/12/9999
van Franse herkomst	809		01/01/1900	31/12/9999
van Georgische herkomst	760		01/01/1900	31/12/9999
van Ghanese herkomst	815		01/01/1900	31/12/9999
van Griekse herkomst	761		01/01/1900	31/12/9999
van Guatemalaanse herkomst	829		01/01/1900	31/12/9999
van Guineebissause herkomst	869		01/01/1900	31/12/9999
van Guinese herkomst	802		01/01/1900	31/12/9999
van Guyanese herkomst	805		01/01/1900	31/12/9999
van Haïtiaanse herkomst	793		01/01/1900	31/12/9999
van herkomst uit de U.S.S.R.	773		01/01/1900	27/12/1991
van herkomst uit de vrijstad Danzig	756		01/01/1900	31/12/1992
van Hongaarse herkomst	762		01/01/1900	31/12/9999
van Indische herkomst	832		01/01/1900	31/12/9999
van Indonesische herkomst	801		01/01/1900	31/12/9999
van Iraakse herkomst	785		01/01/1900	31/12/9999
van Iraanse herkomst	819		01/01/1900	31/12/9999
van Israëlische herkomst	814		01/01/1900	31/12/9999
van Italiaanse herkomst	763		01/01/1900	31/12/9999
van Jemenitische herkomst	790		01/01/1900	31/12/9999
van Joegoslavische herkomst	774		01/01/1900	24/05/1995
van Jordaanse herkomst	798		01/01/1900	31/12/9999
van Kaapverdise herkomst	830		01/01/1900	31/12/9999
van Kameroenische herkomst	838		01/01/1900	31/12/9999
van Kazakhstaanse herkomst	866		01/01/1900	31/12/9999
van Keniaanse herkomst	857		01/01/1900	31/12/9999
van Khmerische herkomst	806		01/01/1900	31/12/9999
van Kirgizische herkomst	872		01/01/1900	31/12/9999
van Koeweitse herkomst	867		01/01/1900	31/12/9999
van Kongolese herkomst (Brazzaville)	780		01/01/1900	31/12/9999
van Koreaanse herkomst	808		01/01/1900	31/12/9999
van Laotische herkomst	803		01/01/1900	31/12/9999
van Letse herkomst	764		01/01/1900	31/12/9999
van Libanese herkomst	786		01/01/1900	31/12/9999

Land	NIS Landcode	ISO Code	Begindatum geldigheid	Einddatum geldigheid
van Liberiaanse herkomst	849		01/01/1900	31/12/9999
van Libische herkomst	831		01/01/1900	31/12/9999
van Litouwse herkomst	765		01/01/1900	31/12/9999
van Macedonische herkomst	792		01/01/1900	31/12/9999
van Malagassische herkomst	827		01/01/1900	31/12/9999
van Maleise herkomst	833		01/01/1900	31/12/9999
van Malinese herkomst	861		01/01/1900	31/12/9999
van Marokkaanse herkomst	796		01/01/1900	31/12/9999
van Mauritaanse herkomst	848		01/01/1900	31/12/9999
van Moldavische herkomst	858		01/01/1900	31/12/9999
van Mozambiekse herkomst	825		01/01/1900	31/12/9999
van Myanmarse herkomst	870		01/01/1900	31/12/9999
van Namibische herkomst	828		01/01/1900	31/12/9999
van Nicaraguaanse herkomst	843		01/01/1900	31/12/9999
van nigeraanse herkomst	852		01/01/1900	31/12/9999
van Nigeriaanse herkomst	794		01/01/1900	31/12/9999
van Oegandese herkomst	776		01/01/1900	31/12/9999
Van Oekraïense herkomst	772		01/01/1900	31/12/9999
van oezbekistaanse herkomst	854		01/01/1900	31/12/9999
van Oostenrijkse herkomst	753		01/01/1900	31/12/9999
van Pakistaanse herkomst	777		01/01/1900	31/12/9999
van Palestijnse herkomst	787		01/01/1900	31/12/9999
van Palestijnse oorsprong	902		01/01/1900	31/12/9999
van Panamese herkomst	841		01/01/1900	31/12/9999
van Paraguyaanse herkomst	811		01/01/1900	31/12/9999
van Peruaanse herkomst	810		01/01/1900	31/12/9999
van Poolse herkomst	766		01/01/1900	31/12/9999
van Portugese herkomst	767		01/01/1900	31/12/9999
van Roemeense herkomst	768		01/01/1900	31/12/9999
van Ruandese herkomst	775		01/01/1900	31/12/9999
van Russische herkomst	769		01/01/1900	31/12/9999
van Salvadoriaanse herkomst	820		01/01/1900	31/12/9999
van Saoedische herkomst	817		01/01/1900	31/12/9999
van Senegalese herkomst	856		01/01/1900	31/12/9999
van Servische herkomst	770		31/12/1992	31/12/9999
van Sloveense herkomst	860		01/01/1900	31/12/9999
van Soedanese herkomst	824		01/01/1900	31/12/9999
van Somalische herkomst	821		01/01/1900	31/12/9999
van Spaanse herkomst	757		01/01/1900	31/12/9999
van Srilankaanse herkomst	839		01/01/1900	31/12/9999
van Syrische herkomst	788		01/01/1900	31/12/9999
van Tanzaniaanse herkomst	812		01/01/1900	31/12/9999
van Thaise herkomst	834		01/01/1900	31/12/9999
van Tibetaanse herkomst	842		01/01/1900	31/12/9999
van Togose herkomst	847		01/01/1900	31/12/9999
van Tsjadische herkomst	823		01/01/1900	31/12/9999
van Tsjechische herkomst	771		01/01/1900	31/12/9999
van Tunesische herkomst	745		01/01/1900	31/12/9999
van Turkse herkomst	789		01/01/1900	31/12/9999
van Uruguayaanse herkomst	746		01/01/1900	31/12/9999
van Viëtnamese herkomst	778		01/01/1900	31/12/9999
van Witruisische herkomst	863		01/01/1900	31/12/9999

Land	NIS Landcode	ISO Code	Begindatum geldigheid	Einddatum geldigheid
van Zairese herkomst	779		01/01/1900	31/12/9999
van Zuidafrikaanse herkomst	818		01/01/1900	31/12/9999
Vanuatu	624	VU	30/07/1980	31/12/9999
Venezuela	520	VE	01/01/1900	31/12/9999
Verenigde Arabische Emiraten	260	AE	01/01/1900	31/12/9999
Verenigde Staten van Amerika	402	US	01/01/1900	31/12/9999
Vluchteling	700		01/01/1900	31/12/9999
Wallis en Futuna (F.)	689	WF	01/01/1900	31/12/9999
West-Samoa	614	WS	01/01/1900	01/01/1962
Zaire (Republiek)	364		01/12/1971	16/05/1997
Zambia	335	ZM	01/01/1900	31/12/9999
Zimbabwe	344	ZW	18/04/1980	31/12/9999
Zuid-Afrika (Rep.)	325	ZA	01/01/1900	31/12/9999
Zuid-Korea (Rep.)	206	KR	01/01/1900	31/12/9999
Zuid-Viëtnam	217		01/01/1900	31/12/1992
Zuid-Vietnam	279		01/01/1900	02/07/1976
Zweden	126	SE	01/01/1900	31/12/9999
Zwitserland	127	CH	01/01/1900	31/12/9999

Demande Déclaration Handled- Bijlage nummer 12: Identificatie van het risico
Versie: 2011/2

Publicatiedatum:

26/05/2011

Inhoud van de bijlage: 



AN2010-1-NL12.pdf



AN2010-1-NL12.doc



AN2010-1-NL12.xls



AN2010-1-NL12.txt



AN2010-1-NL12.xml

Tussentijdse informatie:

ARBEIDSONGEVALLEN

Sector	Identificatie	Code	Scenario	Omschrijving	Begindatum geldigheid	Einddatum geldigheid
ARBEIDSONGEVALLEN	AOAT001	001	Scenario 1 - aangifte van een arbeidsongeval	Volledige aangifte	01/01/1900	01/01/9999
ARBEIDSONGEVALLEN	AOAT001	002	Scenario 1 - aangifte van een arbeidsongeval	Vereenvoudigde aangifte	01/01/1900	01/01/9999

BEROEPSZIEKTEN

Sector	Identificatie	Code	Scenario	Omschrijving	Begindatum geldigheid	Einddatum geldigheid
BEROEPSZIEKTEN	BZMP001	001	Scenario 1 - Gemachtigde aanvraag - verwijdering van een zwangere werkneemster- privé-sector	Volledige werkstopzetting	01/01/1900	01/01/9999
BEROEPSZIEKTEN	BZMP001	002	Scenario 1 - Gemachtigde aanvraag - verwijdering van een zwangere werkneemster- privé-sector	Postenmutatie met loonverlies	01/01/1900	01/01/9999
BEROEPSZIEKTEN	BZMP001	003	Scenario 1 - Gemachtigde aanvraag - verwijdering van een zwangere werkneemster- privé-sector	Combinatie van volledige werkstopzetting en postenmutatie	01/01/1900	01/01/9999

UITKERINGEN

Sector	Identificatie	Code	Scenario	Omschrijving	Begindatum geldigheid	Einddatum geldigheid
UITKERINGEN	ZIMA001	001	Scenario 1 - Aangifte van arbeidsongeschiktheid, moederschapsrust, volledige werkverwijdering als maatregel inzake moederschapsbescherming, gedeeltelijke werkverwijdering als maatregel inzake moederschapsbescherming, vaderschapsverlof (art. 39, zesde lid arbeidswet van 16.3.1971), vaderschapsverlof (art. 30, § 2 wet van 3 juli 1978 betreffende de arbeidsovereenkomsten) en adoptieverlof	Aangifte van arbeidsongeschiktheid	01/01/1900	01/01/9999
UITKERINGEN	ZIMA001	002	Scenario 1 - Aangifte van arbeidsongeschiktheid, moederschapsrust, volledige werkverwijdering als maatregel inzake moederschapsbescherming, gedeeltelijke werkverwijdering als maatregel inzake moederschapsbescherming, vaderschapsverlof (art. 39, zesde lid arbeidswet van 16.3.1971), vaderschapsverlof (art. 30, § 2 wet van 3 juli 1978 betreffende de arbeidsovereenkomsten) en adoptieverlof	Moederschapsrust	01/01/1900	01/01/9999

Sector	Identificatie	Code	Scenario	Omschrijving	Begindatum geldigheid	Einddatum geldigheid
UITKERINGEN	ZIMA001	003	Scenario 1 - Aangifte van arbeidsongeschiktheid, moederschapsrust, volledige werkverwijdering als maatregel inzake moederschapsbescherming, gedeeltelijke werkverwijdering als maatregel inzake moederschapsbescherming, vaderschapsverlof (art. 39, zesde lid arbeidswet van 16.3.1971), vaderschapsverlof (art. 30, § 2 wet van 3 juli 1978 betreffende de arbeidsovereenkomsten) en adoptieverlof	Volledige werkverwijdering als maatregel inzake moederschapsbescherming	01/01/1900	01/01/9999
UITKERINGEN	ZIMA001	004	Scenario 1 - Aangifte van arbeidsongeschiktheid, moederschapsrust, volledige werkverwijdering als maatregel inzake moederschapsbescherming, gedeeltelijke werkverwijdering als maatregel inzake moederschapsbescherming, vaderschapsverlof (art. 39, zesde lid arbeidswet van 16.3.1971), vaderschapsverlof (art. 30, § 2 wet van 3 juli 1978 betreffende de arbeidsovereenkomsten) en adoptieverlof	Gedeeltelijke werkverwijdering als maatregel inzake moederschapsbescherming	01/01/1900	01/01/9999

Sector	Identificatie	Code	Scenario	Omschrijving	Begindatum geldigheid	Einddatum geldigheid
UITKERINGEN	ZIMA001	005	Scenario 1 - Aangifte van arbeidsongeschiktheid, moederschapsrust, volledige werkverwijdering als maatregel inzake moederschapsbescherming, gedeeltelijke werkverwijdering als maatregel inzake moederschapsbescherming, vaderschapsverlof (art. 39, zesde lid arbeidswet van 16.3.1971), vaderschapsverlof (art. 30, § 2 wet van 3 juli 1978 betreffende de arbeidsovereenkomsten) en adoptieverlof	Vaderschapsverlof (art. 39, zesde lid arbeidswet van 16.3.1971)	01/01/1900	01/01/9999
UITKERINGEN	ZIMA001	006	Scenario 1 - Aangifte van arbeidsongeschiktheid, moederschapsrust, volledige werkverwijdering als maatregel inzake moederschapsbescherming, gedeeltelijke werkverwijdering als maatregel inzake moederschapsbescherming, vaderschapsverlof (art. 39, zesde lid arbeidswet van 16.3.1971), vaderschapsverlof (art. 30, § 2 wet van 3 juli 1978 betreffende de arbeidsovereenkomsten) en adoptieverlof	Vaderschapsverlof (art. 30, § 2 wet van 3 juli 1978 betreffende de arbeidsovereenkomsten)	01/01/1900	01/01/9999

Sector	Identificatie	Code	Scenario	Omschrijving	Begindatum geldigheid	Einddatum geldigheid
UITKERINGEN	ZIMA001	007	Scenario 1 - Aangifte van arbeidsongeschiktheid, moederschapsrust, volledige werkverwijdering als maatregel inzake moederschapsbescherming, gedeeltelijke werkverwijdering als maatregel inzake moederschapsbescherming, vaderschapsverlof (art. 39, zesde lid arbeidswet van 16.3.1971), vaderschapsverlof (art. 30, § 2 wet van 3 juli 1978 betreffende de arbeidsovereenkomsten) en adoptieverlof	Adoptieverlof	01/01/1900	01/01/9999
UITKERINGEN	ZIMA002	001	Scenario 2 - Maandelijke aangifte in geval van hervatting van aangepaste arbeid in de loop van een periode van arbeidsongeschiktheid, uitoefening van aangepaste arbeid in het kader van een maatregel inzake moederschapsbescherming en voortzetting van een activiteit bij één van de twee werkgevers wanneer de werknemer bij twee verschillende werkgevers tewerkgesteld is en slechts van het werk verwijderd wordt bij één van deze twee werkgevers	Maandelijke aangifte in geval van hervatting van aangepaste arbeid in de loop van een periode van arbeidsongeschiktheid	01/01/1900	01/01/9999

Sector	Identificatie	Code	Scenario	Omschrijving	Begindatum geldigheid	Einddatum geldigheid
UITKERINGEN	ZIMA002	002	Scenario 2 - Maandelijke aangifte in geval van hervatting van aangepaste arbeid in de loop van een periode van arbeidsongeschiktheid, uitoefening van aangepaste arbeid in het kader van een maatregel inzake moederschapsbescherming en voortzetting van een activiteit bij één van de twee werkgevers wanneer de werknemer bij twee verschillende werkgevers tewerkgesteld is en slechts van het werk verwijderd wordt bij één van deze twee werkgevers	Uitoefening van aangepaste arbeid in het kader van een maatregel inzake moederschapsbescherming	01/01/1900	01/01/9999
UITKERINGEN	ZIMA002	003	Scenario 2 - Maandelijke aangifte in geval van hervatting van aangepaste arbeid in de loop van een periode van arbeidsongeschiktheid, uitoefening van aangepaste arbeid in het kader van een maatregel inzake moederschapsbescherming en voortzetting van een activiteit bij één van de twee werkgevers wanneer de werknemer bij twee verschillende werkgevers tewerkgesteld is en slechts van het werk verwijderd wordt bij één van deze twee werkgevers	Voortzetting van een activiteit bij één van de twee werkgevers wanneer de werknemer bij twee verschillende werkgevers tewerkgesteld is en slechts van het werk verwijderd wordt bij één van deze twee werkgevers	01/01/1900	01/01/9999
UITKERINGEN	ZIMA003	001	Scenario 3 - Attest met het oog op de vergoeding van de borstvoedingspauzes	Attest met het oog op de vergoeding van de borstvoedingspauzes	01/01/1900	01/01/9999
UITKERINGEN	ZIMA005	001	Scenario 5 - Jaarlijkse vakantieaangifte	Vakantieaangifte van de werknemers aan wie het vakantiegeld betaald wordt door een vakantiekas of de RJV	01/01/1900	01/01/9999
UITKERINGEN	ZIMA005	002	Scenario 5 - Jaarlijkse vakantieaangifte	Vakantieaangifte van de werknemers aan wie het vakantiegeld betaald wordt door de werkgever	01/01/1900	01/01/9999
UITKERINGEN	ZIMA006	001	Scenario 6 - Aangifte van werkhervatting	Aangifte van de datum van werkhervatting	01/01/1900	01/01/9999

WERKLOOSHEID

Sector	Identificatie	Code	Scenario	Omschrijving	Begindatum geldigheid	Einddatum geldigheid
WERKLOOSHEID	CWTEMP	001	Mededeling van tijdelijke werkloosheid door de werkgever	Tijdelijke werkloosheid economische oorzaken	01/01/1900	01/01/9999
WERKLOOSHEID	CWTEMP	002	Mededeling van tijdelijke werkloosheid door de werkgever	Tijdelijke werkloosheid slecht weer	01/01/1900	01/01/9999
WERKLOOSHEID	CWTEMP	003	Mededeling van tijdelijke werkloosheid door de werkgever	Tijdelijke werkloosheid technische stoornis	01/01/1900	01/01/9999
WERKLOOSHEID	CWTEMP	004	Mededeling van tijdelijke werkloosheid door de werkgever	Tijdelijke werkloosheid overmacht	01/01/1900	01/01/9999
WERKLOOSHEID	CWTEMP	005	Mededeling van tijdelijke werkloosheid door de werkgever	Effectieve werkloosheid economische oorzaken - bouw	01/01/1900	01/01/9999
WERKLOOSHEID	WECH001	001	Scenario 1 - Aangifte einde arbeidsovereenkomst of voltijds brugpensioen / Arbeidsbewijs	Aangifte van einde arbeidsovereenkomst	01/01/1900	01/01/9999
WERKLOOSHEID	WECH001	002	Scenario 1 - Aangifte einde arbeidsovereenkomst of voltijds brugpensioen / Arbeidsbewijs	Aangifte van einde arbeidsovereenkomst in het kader van voltijds brugpensioen	01/01/1900	01/01/9999
WERKLOOSHEID	WECH001	003	Scenario 1 - Aangifte einde arbeidsovereenkomst of voltijds brugpensioen / Arbeidsbewijs	Aangifte van einde arbeidsovereenkomst in het onderwijs	01/01/1900	01/01/9999
WERKLOOSHEID	WECH001	004	Scenario 1 - Aangifte einde arbeidsovereenkomst of voltijds brugpensioen / Arbeidsbewijs	Arbeidsbewijs	01/01/1900	01/01/9999
WERKLOOSHEID	WECH002	001	Scenario 2 - Aangifte vaststellen recht tijdelijke werkloosheid of crisisschorsing bedienden	Aangifte van tijdelijke werkloosheid ingevolge gebrek aan werk wegens economische redenen	01/01/1900	01/01/9999
WERKLOOSHEID	WECH002	002	Scenario 2 - Aangifte vaststellen recht tijdelijke werkloosheid of crisisschorsing bedienden	Aangifte van tijdelijke werkloosheid ingevolge slecht weer	01/01/1900	01/01/9999

Sector	Identificatie	Code	Scenario	Omschrijving	Begindatum geldigheid	Einddatum geldigheid
WERKLOOSHEID	WECH002	003	Scenario 2 - Aangifte vaststellen recht tijdelijke werkloosheid of crisisschorsing bedienden	Aangifte van tijdelijke werkloosheid ingevolge technische stoornis	01/01/1900	01/01/9999
WERKLOOSHEID	WECH002	004	Scenario 2 - Aangifte vaststellen recht tijdelijke werkloosheid of crisisschorsing bedienden	Aangifte van tijdelijke werkloosheid ingevolge overmacht	01/01/1900	01/01/9999
WERKLOOSHEID	WECH002	005	Scenario 2 - Aangifte vaststellen recht tijdelijke werkloosheid of crisisschorsing bedienden	Aangifte van tijdelijke werkloosheid ingevolge overmacht om medische redenen	01/01/1900	01/01/9999
WERKLOOSHEID	WECH002	006	Scenario 2 - Aangifte vaststellen recht tijdelijke werkloosheid of crisisschorsing bedienden	Aangifte van tijdelijke werkloosheid ingevolge collectieve sluiting van de onderneming wegens jaarlijkse vakantie	01/01/1900	01/01/9999
WERKLOOSHEID	WECH002	007	Scenario 2 - Aangifte vaststellen recht tijdelijke werkloosheid of crisisschorsing bedienden	Aangifte van tijdelijke werkloosheid ingevolge collectieve sluiting van de onderneming wegens vakantie krachtens een algemeen bindend verklaarde CAO.	01/01/1900	01/01/9999
WERKLOOSHEID	WECH002	008	Scenario 2 - Aangifte vaststellen recht tijdelijke werkloosheid of crisisschorsing bedienden	Aangifte van tijdelijke werkloosheid ingevolge collectieve sluiting van de onderneming wegens inhaalrust in het kader van arbeidsduurvermindering	01/01/1900	01/01/9999
WERKLOOSHEID	WECH002	009	Scenario 2 - Aangifte vaststellen recht tijdelijke werkloosheid of crisisschorsing bedienden	Aangifte van tijdelijke werkloosheid ingevolge staking of lock-out	01/01/1900	01/01/9999
WERKLOOSHEID	WECH002	010	Scenario 2 - Aangifte vaststellen recht tijdelijke werkloosheid of crisisschorsing bedienden	Aangifte van tijdelijke werkloosheid in geval van ontslag van een beschermde werknemer	01/01/1900	01/01/9999
WERKLOOSHEID	WECH002	011	Scenario 2 - Aangifte vaststellen recht tijdelijke werkloosheid of crisisschorsing bedienden	Aangifte van crisisschorsing bedienden	01/01/1900	01/01/9999
WERKLOOSHEID	WECH003	001	Scenario 3 - Aangifte aanvang deeltijdse arbeid met behoud van rechten	Aangifte aanvang deeltijdse arbeid met behoud van rechten	01/01/1900	01/01/9999
WERKLOOSHEID	WECH003	002	Scenario 3 - Aangifte aanvang deeltijdse arbeid met behoud van rechten	Aangifte aanvang deeltijdse arbeid met behoud van rechten - Onderwijs	01/01/1900	01/01/9999

Sector	Identificatie	Code	Scenario	Omschrijving	Begindatum geldigheid	Einddatum geldigheid
WERKLOOSHEID	WECH004	001	Scenario 4 - Aangifte halftijds brugpensioen	Aangifte halvering arbeidsprestaties in het kader van het halftijds brugpensioen	01/01/1900	01/01/9999
WERKLOOSHEID	WECH005	001	Scenario 5 - Maandelijkse aangifte uren tijdelijke werkloosheid of uren crisisschorsing bedienden	Maandelijkse aangifte uren tijdelijke werkloosheid ingevolge gebrek aan werk wegens economische redenen	01/01/1900	01/01/9999
WERKLOOSHEID	WECH005	002	Scenario 5 - Maandelijkse aangifte uren tijdelijke werkloosheid of uren crisisschorsing bedienden	Maandelijkse aangifte uren tijdelijke werkloosheid ingevolge slecht weer	01/01/1900	01/01/9999
WERKLOOSHEID	WECH005	003	Scenario 5 - Maandelijkse aangifte uren tijdelijke werkloosheid of uren crisisschorsing bedienden	Maandelijkse aangifte uren tijdelijke werkloosheid ingevolge technische stoornis	01/01/1900	01/01/9999
WERKLOOSHEID	WECH005	004	Scenario 5 - Maandelijkse aangifte uren tijdelijke werkloosheid of uren crisisschorsing bedienden	Maandelijkse aangifte uren tijdelijke werkloosheid ingevolge overmacht	01/01/1900	01/01/9999
WERKLOOSHEID	WECH005	005	Scenario 5 - Maandelijkse aangifte uren tijdelijke werkloosheid of uren crisisschorsing bedienden	Maandelijkse aangifte uren tijdelijke werkloosheid ingevolge overmacht om medische redenen	01/01/1900	01/01/9999
WERKLOOSHEID	WECH005	006	Scenario 5 - Maandelijkse aangifte uren tijdelijke werkloosheid of uren crisisschorsing bedienden	Maandelijkse aangifte uren tijdelijke werkloosheid ingevolge collectieve sluiting van de onderneming wegens jaarlijkse vakantie	01/01/1900	01/01/9999
WERKLOOSHEID	WECH005	007	Scenario 5 - Maandelijkse aangifte uren tijdelijke werkloosheid of uren crisisschorsing bedienden	Maandelijkse aangifte uren tijdelijke werkloosheid ingevolge collectieve sluiting van de onderneming wegens vakantie krachtens een algemeen bindend verklaarde CAO	01/01/1900	01/01/9999
WERKLOOSHEID	WECH005	008	Scenario 5 - Maandelijkse aangifte uren tijdelijke werkloosheid of uren crisisschorsing bedienden	Maandelijkse aangifte uren tijdelijke werkloosheid ingevolge collectieve sluiting van de onderneming wegens inhaalrust in het kader van arbeidsduurvermindering	01/01/1900	01/01/9999
WERKLOOSHEID	WECH005	009	Scenario 5 - Maandelijkse aangifte uren tijdelijke werkloosheid of uren crisisschorsing bedienden	Maandelijkse aangifte uren tijdelijke werkloosheid ingevolge staking of lock-out	01/01/1900	01/01/9999

Sector	Identificatie	Code	Scenario	Omschrijving	Begindatum geldigheid	Einddatum geldigheid
WERKLOOSHEID	WECH005	010	Scenario 5 - Maandelijke aangifte uren tijdelijke werkloosheid of uren crisisschorsing bedienden	Maandelijke aangifte uren tijdelijke werkloosheid in geval van ontslag van een beschermde werknemer	01/01/1900	01/01/9999
WERKLOOSHEID	WECH005	011	Scenario 5 - Maandelijke aangifte uren tijdelijke werkloosheid of uren crisisschorsing bedienden	Maandelijke aangifte uren crisisschorsing bedienden	01/01/1900	01/01/9999
WERKLOOSHEID	WECH006	001	Scenario 6 - Maandelijke aangifte van deeltijdse arbeid voor de berekening van de inkomensgarantie-uitkering	Maandelijke aangifte van deeltijdse arbeid voor de berekening van de inkomensgarantie-uitkering	01/01/1900	01/01/9999
WERKLOOSHEID	WECH006	002	Scenario 6 - Maandelijke aangifte van deeltijdse arbeid voor de berekening van de inkomensgarantie-uitkering	Maandelijke aangifte van deeltijdse arbeid voor de berekening van de inkomensgarantie-uitkering - Onderwijs	01/01/1900	01/01/9999
WERKLOOSHEID	WECH007	001	Scenario 7 - Maandelijke aangifte van arbeid als werknemer tewerkgesteld in een beschermde werkplaats	Maandelijke aangifte van arbeid als werknemer tewerkgesteld in een beschermde werkplaats	01/01/1900	01/01/9999
WERKLOOSHEID	WECH008	001	Scenario 8 - Maandelijke aangifte van arbeid in het kader van een activeringsprogramma	Maandelijke aangifte voor de berekening van de integratie-uitkering toegekend aan werknemers tewerkgesteld in een doorstromingsprogramma.	01/01/1900	01/01/9999
WERKLOOSHEID	WECH008	002	Scenario 8 - Maandelijke aangifte van arbeid in het kader van een activeringsprogramma	Maandelijke aangifte voor de berekening van de herinschakelingsuitkering toegekend aan werknemers tewerkgesteld in een dienstenbaan.	01/01/1900	31/03/2010
WERKLOOSHEID	WECH008	003	Scenario 8 - Maandelijke aangifte van arbeid in het kader van een activeringsprogramma	Maandelijke aangifte voor de berekening van de werkuitkering/ ervaringsuitkering - Activa	01/01/1900	01/01/9999
WERKLOOSHEID	WECH008	004	Scenario 8 - Maandelijke aangifte van arbeid in het kader van een activeringsprogramma	Maandelijke aangifte voor de berekening van de SINE-uitkering toegekend aan werknemers tewerkgesteld in een sociale inschakelingstewerkstelling	01/01/1900	01/01/9999
WERKLOOSHEID	WECH008	005	Scenario 8 - Maandelijke aangifte van arbeid in het kader van een activeringsprogramma	Maandelijke aangifte voor de berekening van de werkuitkering - Activa-uitzendkracht	01/01/1900	01/01/9999

Sector	Identificatie	Code	Scenario	Omschrijving	Begindatum geldigheid	Einddatum geldigheid
WERKLOOSHEID	WECH008	006	Scenario 8 - Maandelijke aangifte van arbeid in het kader van een activeringsprogramma	Maandelijke aangifte voor de berekening van de werkuitkering - Activa-korte duur	01/01/1900	01/01/9999
WERKLOOSHEID	WECH008	007	Scenario 8 - Maandelijke aangifte van arbeid in het kader van een activeringsprogramma	Maandelijke aangifte voor de berekening van de werkuitkering - Activa-veiligheids- en preventiepersoneel	01/01/1900	01/01/9999
WERKLOOSHEID	WECH008	008	Scenario 8 - Maandelijke aangifte van arbeid in het kader van een activeringsprogramma	Maandelijke aangifte voor de berekening van de werkuitkering - Activa-START	01/01/1900	01/01/9999
WERKLOOSHEID	WECH009	001	Scenario 9 - Aangifte voor het vaststellen van het recht op jeugd- of seniorvakantie	Aangifte voor het vaststellen van het recht op jeugdvakantie	01/01/1900	01/01/9999
WERKLOOSHEID	WECH009	002	Scenario 9 - Aangifte voor het vaststellen van het recht op jeugd- of seniorvakantie	Aangifte voor het vaststellen van het recht op seniorvakantie	01/01/1900	01/01/9999
WERKLOOSHEID	WECH010	001	Scenario 10 - Maandelijke aangifte van de uren jeugd- of seniorvakantie	Maandelijke aangifte van de uren jeugdvakantie	01/01/1900	01/01/9999
WERKLOOSHEID	WECH010	002	Scenario 10 - Maandelijke aangifte van de uren jeugd- of seniorvakantie	Maandelijke aangifte van de uren seniorvakantie	01/01/1900	01/01/9999

Demande Déclaration Handled- Bijlage nummer 23: Lijst van postcodes en gemeenten in 30
posities
Versie: 2011/2

Publicatiedatum:

26/05/2011

Inhoud van de bijlage: 



AN2010-1-NL23.pdf



AN2010-1-NL23.doc



AN2010-1-NL23.xls



AN2010-1-NL23.txt



AN2010-1-NL23.xml

Tussentijdse informatie:

Postcode	Gemeente	Hoofdgemeente	Begindatum geldigheid	Einddatum geldigheid
1000	Brussel	Brussel	01/01/1900	31/12/9999
1005	Ver.Verg. Gem. Gemeensch.com.	Brussel	01/01/1900	31/12/9999
1005	Brusselse Hoofdstedelijke Raad	Brussel	01/01/1900	31/12/9999
1006	Raad VI. Gemeenschapscom.	Brussel	01/01/1900	31/12/9999
1007	Assemblée de la Com. Comm. Fr.	Brussel	01/01/1900	31/12/9999
1008	Kamer van Volksvertegenw.	Brussel	01/01/1900	31/12/9999
1009	Brussel Belgische Senaat	Brussel	01/01/1900	31/12/9999
1010	Rijksadministratief Centrum	Brussel	01/01/1900	31/12/9999
1011	Vlaamse Raad -Vlaams Parlement	Brussel	01/01/1900	31/12/9999
1012	Parlement de la Communauté fr.	Brussel	01/01/1900	31/12/9999
1020	Brussel	Brussel	01/01/1900	31/12/9999
1020	Laken	Brussel	01/01/1900	31/12/9999
1030	Brussel	Schaarbeek	01/01/1900	31/12/9999
1030	Schaarbeek	Schaarbeek	01/01/1900	31/12/9999
1031	Christelijke Soc. Organisaties	Brussel	01/01/1900	31/12/9999
1033	Brussel RTL TVI	Brussel	01/01/1900	31/12/9999
1035	Ministerie van het BHG	Brussel	01/01/1900	31/12/9999
1040	Brussel	Etterbeek	01/01/1900	31/12/9999
1040	Etterbeek	Etterbeek	01/01/1900	31/12/9999
1041	International Press Center	Brussel	01/01/1900	31/12/9999
1043	Brussel VRT	Brussel	01/01/1900	31/12/9999
1044	Brussel RTBF	Brussel	01/01/1900	31/12/9999
1045	DIV (uitsluitend roze form.)	Brussel	01/01/1900	31/12/9999
1047	Brussel Europees Parlement	Brussel	01/01/1900	31/12/9999
1048	Brussel Europese Unie - Raad	Brussel	01/01/1900	31/12/9999
1049	Europese Unie - Commissie	Brussel	01/01/1900	31/12/9999
1050	Brussel	Elsene	01/01/1900	31/12/9999
1050	Elsene	Elsene	01/01/1900	31/12/9999
1060	Brussel	Sint-Gillis	01/01/1900	31/12/9999
1060	Sint-Gillis	Sint-Gillis	01/01/1900	31/12/9999
1070	Anderlecht	Anderlecht	01/01/1900	31/12/9999
1070	Brussel	Anderlecht	01/01/1900	31/12/9999
1080	Brussel	Sint-Jans-Molenbeek	01/01/1900	31/12/9999
1080	Sint-Jans-Molenbeek	Sint-Jans-Molenbeek	01/01/1900	31/12/9999
1081	Brussel	Koekelberg	01/01/1900	31/12/9999
1081	Koekelberg	Koekelberg	01/01/1900	31/12/9999
1082	Brussel	Sint-Agatha-Berchem	01/01/1900	31/12/9999
1082	Sint-Agatha-Berchem	Sint-Agatha-Berchem	01/01/1900	31/12/9999
1083	Brussel	Ganshoren	01/01/1900	31/12/9999
1083	Ganshoren	Ganshoren	01/01/1900	31/12/9999
1090	Brussel	Jette	01/01/1900	31/12/9999
1090	Jette	Jette	01/01/1900	31/12/9999
1100	Brussel Postcheque	Brussel	01/01/1900	31/12/9999
1105	Brussel SOC	Brussel	01/01/1900	31/12/9999
1110	Brussel NAVO - NATO	Brussel	01/01/1900	31/12/9999
1120	Brussel	Brussel	01/01/1900	31/12/9999
1120	Neder-over-Heembeek (Bru.)	Brussel	01/01/1900	31/12/9999
1130	Brussel	Brussel	01/01/1900	31/12/9999
1130	Haren (Bru.)	Brussel	01/01/1900	31/12/9999
1140	Brussel	Evere	01/01/1900	31/12/9999
1140	Evere	Evere	01/01/1900	31/12/9999
1150	Brussel	Sint-Pieters-Woluwe	01/01/1900	31/12/9999

Postcode	Gemeente	Hoofdgemeente	Begindatum geldigheid	Einddatum geldigheid
1150	Sint-Pieters-Woluwe	Sint-Pieters-Woluwe	01/01/1900	31/12/9999
1160	Brussel	Oudergem	01/01/1900	31/12/9999
1160	Oudergem	Oudergem	01/01/1900	31/12/9999
1170	Brussel	Watermaal-Bosvoorde	01/01/1900	31/12/9999
1170	Watermaal-Bosvoorde	Watermaal-Bosvoorde	01/01/1900	31/12/9999
1180	Brussel	Ukkel	01/01/1900	31/12/9999
1180	Ukkel	Ukkel	01/01/1900	31/12/9999
1190	Brussel	Vorst	01/01/1900	31/12/9999
1190	Vorst	Vorst	01/01/1900	31/12/9999
1200	Brussel	Sint-Lambrechts-Woluwe	01/01/1900	31/12/9999
1200	Sint-Lambrechts-Woluwe	Sint-Lambrechts-Woluwe	01/01/1900	31/12/9999
1201	Brussel RTL-TVI	Brussel	01/01/1900	31/12/9999
1210	Brussel	Sint-Joost-ten-Node	01/01/1900	31/12/9999
1210	Sint-Joost-ten-Node	Sint-Joost-ten-Node	01/01/1900	31/12/9999
1212	FOD Mobiliteit	Brussel	01/01/1900	31/12/9999
1300	Limal	Waver	01/01/1900	31/12/9999
1300	Waver	Waver	01/01/1900	31/12/9999
1301	Bierges	Waver	01/01/1900	31/12/9999
1310	Terhulpen	Terhulpen	01/01/1900	31/12/9999
1315	Glimes	Incourt	01/01/1900	31/12/9999
1315	Incourt	Incourt	01/01/1900	31/12/9999
1315	Opprebais	Incourt	01/01/1900	31/12/9999
1315	Pièrebais	Incourt	01/01/1900	31/12/9999
1315	Roux-Miroir	Incourt	01/01/1900	31/12/9999
1320	Bevekom	Bevekom	01/01/1900	31/12/9999
1320	Hamme-Mille	Bevekom	01/01/1900	31/12/9999
1320	l'Ecluse	Bevekom	01/01/1900	31/12/9999
1320	Nodebais	Bevekom	01/01/1900	31/12/9999
1320	Tourinnes-la-Grosse	Bevekom	01/01/1900	31/12/9999
1325	Bonlez	Chaumont-Gistoux	01/01/1900	31/12/9999
1325	Chaumont-Gistoux	Chaumont-Gistoux	01/01/1900	31/12/9999
1325	Corroy-le-Grand	Chaumont-Gistoux	01/01/1900	31/12/9999
1325	Dion-Valmont	Chaumont-Gistoux	01/01/1900	31/12/9999
1325	Longueville	Chaumont-Gistoux	01/01/1900	31/12/9999
1330	Rixensart	Rixensart	01/01/1900	31/12/9999
1331	Rosières	Rixensart	01/01/1900	31/12/9999
1332	Genval	Rixensart	01/01/1900	31/12/9999
1340	Ottignies-Louvain-la-Neuve	Ottignies-Louvain-la-Neuve	01/01/1900	31/12/9999
1340	Ottignies	Ottignies-Louvain-la-Neuve	01/01/1900	31/12/9999
1341	Céroux-Mousty	Ottignies-Louvain-la-Neuve	01/01/1900	31/12/9999
1342	Limelette	Ottignies-Louvain-la-Neuve	01/01/1900	31/12/9999
1348	Louvain-la-Neuve	Ottignies-Louvain-la-Neuve	01/01/1900	31/12/9999
1348	Mont-Saint-Guibert	Ottignies-Louvain-la-Neuve	01/01/1900	31/12/2008
1348	Site Universitaire	Ottignies-Louvain-la-Neuve	01/01/1900	31/12/9999
1350	Enines	Orp-Jauche	01/01/1900	31/12/9999
1350	Folx-lesCaves	Orp-Jauche	01/01/1900	31/12/9999
1350	Jandrain-Jandrenouille	Orp-Jauche	01/01/1900	31/12/9999
1350	Jauche	Orp-Jauche	01/01/1900	31/12/9999
1350	Marilles	Orp-Jauche	01/01/1900	31/12/9999
1350	Noduwez	Orp-Jauche	01/01/1900	31/12/9999
1350	Orp-Jauche	Orp-Jauche	01/01/1900	31/12/9999
1350	Orp-le-Grand	Orp-Jauche	01/01/1900	31/12/9999
1357	Hélécine	Hélécine	01/01/1900	31/12/9999
1357	Linsmeau	Hélécine	01/01/1900	31/12/9999

Postcode	Gemeente	Hoofdgemeente	Begindatum geldigheid	Einddatum geldigheid
1357	Neerheylissem	Hélécine	01/01/1900	31/12/9999
1357	Opheylissem	Hélécine	01/01/1900	31/12/9999
1360	Malèves-Sainte-Marie-Wastines	Perwijs	01/01/1900	31/12/9999
1360	Orbais	Perwijs	01/01/1900	31/12/9999
1360	Perwijs	Perwijs	01/01/1900	31/12/9999
1360	Thorembais-les-Béguines	Perwijs	01/01/1900	31/12/9999
1360	Thorembais-Saint-Trond	Perwijs	01/01/1900	31/12/9999
1367	Autre-Eglise	Ramillies	01/01/1900	31/12/9999
1367	Bomal (Br.W.)	Ramillies	01/01/1900	31/12/9999
1367	Geest-Gérompont-Petit-Rosière	Ramillies	01/01/1900	31/12/9999
1367	Gérompont	Ramillies	01/01/1900	31/12/9999
1367	Grand-Rosière-Hottomont	Ramillies	01/01/1900	31/12/9999
1367	Huppaye	Ramillies	01/01/1900	31/12/9999
1367	Mont-Saint-André	Ramillies	01/01/1900	31/12/9999
1367	Ramilies	Ramillies	01/01/1900	31/12/2008
1367	Ramillies	Ramillies	01/01/1900	31/12/9999
1367	Ramillies-Offus	Ramillies	01/01/1900	31/12/2008
1370	Dongelberg	Geldenaken	01/01/1900	31/12/9999
1370	Geldenaken	Geldenaken	01/01/1900	31/12/9999
1370	Jauchette	Geldenaken	01/01/1900	31/12/9999
1370	Jodoigne-Souveraine	Geldenaken	01/01/1900	31/12/9999
1370	Lathuy	Geldenaken	01/01/1900	31/12/9999
1370	Mélin	Geldenaken	01/01/1900	31/12/9999
1370	Piétrain	Geldenaken	01/01/1900	31/12/9999
1370	Saint-Jean-Geest	Geldenaken	01/01/1900	31/12/9999
1370	Saint-Remy-Geest	Geldenaken	01/01/1900	31/12/9999
1370	Zétrud-Lumay	Geldenaken	01/01/1900	31/12/9999
1380	Couture-Saint-Germain	Lasne	01/01/1900	31/12/9999
1380	Lasne	Lasne	01/01/1900	31/12/9999
1380	Lasne-Chapelle-Saint-Lambert	Lasne	01/01/1900	31/12/9999
1380	Maransart	Lasne	01/01/1900	31/12/9999
1380	Ohain	Lasne	01/01/1900	31/12/9999
1380	Plancenoit	Lasne	01/01/1900	31/12/9999
1390	Archennes	Graven	01/01/1900	31/12/9999
1390	Biez	Graven	01/01/1900	31/12/9999
1390	Bossut-Gottechain	Graven	01/01/1900	31/12/9999
1390	Graven	Graven	01/01/1900	31/12/9999
1390	Nethen	Graven	01/01/1900	31/12/9999
1400	Monstreux	Nijvel	01/01/1900	31/12/9999
1400	Nijvel	Nijvel	01/01/1900	31/12/9999
1400	Petit-Roeulx-lez-Nivelles	Nijvel	01/01/1900	31/12/2008
1401	Baulers	Nijvel	01/01/1900	31/12/9999
1402	Thines	Nijvel	01/01/1900	31/12/9999
1404	Bornival	Nijvel	01/01/1900	31/12/9999
1410	Waterloo	Waterloo	01/01/1900	31/12/9999
1414	Waterloo Promo-Control	Waterloo	01/01/1900	31/12/9999
1420	Eigenbrakel	Eigenbrakel	01/01/1900	31/12/9999
1421	Ophain-Bois-Seigneur-Isaac	Eigenbrakel	01/01/1900	31/12/9999
1428	Lillois-Witterzée	Eigenbrakel	01/01/1900	31/12/9999
1430	Bierghes	Rebecq	01/01/1900	31/12/9999
1430	Quenast	Rebecq	01/01/1900	31/12/9999
1430	Rebecq	Rebecq	01/01/1900	31/12/9999
1430	Rebecq-Rognon	Rebecq	01/01/1900	31/12/9999
1435	Corbais	Mont-Saint-Guibert	01/01/1900	31/12/9999

Postcode	Gemeente	Hoofdgemeente	Begindatum geldigheid	Einddatum geldigheid
1435	Hévillers	Mont-Saint-Guibert	01/01/1900	31/12/9999
1435	Mont-Saint-Guibert	Mont-Saint-Guibert	01/01/1900	31/12/9999
1440	Kasteelbrakel	Kasteelbrakel	01/01/1900	31/12/9999
1440	Wauthier-Braine	Kasteelbrakel	01/01/1900	31/12/9999
1450	Chastre	Chastre	01/01/1900	31/12/9999
1450	Chastre-Villeroux-Blanmont	Chastre	01/01/1900	31/12/9999
1450	Cortil-Noirmont	Chastre	01/01/1900	31/12/9999
1450	Gentignes	Chastre	01/01/1900	31/12/9999
1450	Saint-Géry	Chastre	01/01/1900	31/12/9999
1457	Nil-Saint-Vincent-Saint-Martin	Walhain	01/01/1900	31/12/9999
1457	Tourinnes-Saint-Lambert	Walhain	01/01/1900	31/12/9999
1457	Walhain	Walhain	01/01/1900	31/12/9999
1457	Walhain-Saint-Paul	Walhain	01/01/1900	31/12/9999
1460	Itter	Itter	01/01/1900	31/12/9999
1460	Virginal-Samme	Itter	01/01/1900	31/12/9999
1461	Haut-Ittre	Itter	01/01/1900	31/12/9999
1470	Baisy-Thy	Genepiën	01/01/1900	31/12/9999
1470	Bousval	Genepiën	01/01/1900	31/12/9999
1470	Genepiën	Genepiën	01/01/1900	31/12/9999
1471	Loupoigne	Genepiën	01/01/1900	31/12/9999
1472	Vieux-Genappe	Genepiën	01/01/1900	31/12/9999
1473	Glabais	Genepiën	01/01/1900	31/12/9999
1474	Ways	Genepiën	01/01/1900	31/12/9999
1476	Houtain-le-Val	Genepiën	01/01/1900	31/12/9999
1480	Clabecq	Tubeke	01/01/1900	31/12/9999
1480	Oisquercq	Tubeke	01/01/1900	31/12/9999
1480	Saintes	Tubeke	01/01/1900	31/12/9999
1480	Tubeke	Tubeke	01/01/1900	31/12/9999
1490	Court-Saint-Etienne	Court-Saint-Etienne	01/01/1900	31/12/9999
1495	Marbais (Br.W.)	Villers-la-Ville	01/01/1900	31/12/9999
1495	Mellery	Villers-la-Ville	01/01/1900	31/12/9999
1495	Sart-Dames-Avelines	Villers-la-Ville	01/01/1900	31/12/9999
1495	Tilly	Villers-la-Ville	01/01/1900	31/12/9999
1495	Villers-la-Ville	Villers-la-Ville	01/01/1900	31/12/9999
1500	Halle	Halle	01/01/1900	31/12/9999
1501	Buizingen	Halle	01/01/1900	31/12/9999
1502	Lembeek	Halle	01/01/1900	31/12/9999
1540	Herfelingen	Herne	01/01/1900	31/12/9999
1540	Herne	Herne	01/01/1900	31/12/9999
1541	Sint-Pieters-Kapelle (VI.Br.)	Herne	01/01/1900	31/12/9999
1547	Bever	Bever	01/01/1900	31/12/9999
1560	Hoeilaart	Hoeilaart	01/01/1900	31/12/9999
1570	Galmaarden	Galmaarden	01/01/1900	31/12/9999
1570	Tollembeek	Galmaarden	01/01/1900	31/12/9999
1570	Vollezele	Galmaarden	01/01/1900	31/12/9999
1600	Oudenaken	Sint-Pieters-Leeuw	01/01/1900	31/12/9999
1600	Sint-Laureins-Berchem	Sint-Pieters-Leeuw	01/01/1900	31/12/9999
1600	Sint-Pieters-Leeuw	Sint-Pieters-Leeuw	01/01/1900	31/12/9999
1601	Ruisbroek (VI.Br.)	Sint-Pieters-Leeuw	01/01/1900	31/12/9999
1602	Vlezenbeek	Sint-Pieters-Leeuw	01/01/1900	31/12/9999
1620	Drogenbos	Drogenbos	01/01/1900	31/12/9999
1630	Linkebeek	Linkebeek	01/01/1900	31/12/9999
1640	Sint-Genesius-Rode	Sint-Genesius-Rode	01/01/1900	31/12/9999
1650	Beersel	Beersel	01/01/1900	31/12/9999

Postcode	Gemeente	Hoofdgemeente	Begindatum geldigheid	Einddatum geldigheid
1651	Lot	Beersel	01/01/1900	31/12/9999
1652	Alseberg	Beersel	01/01/1900	31/12/9999
1653	Dworp	Beersel	01/01/1900	31/12/9999
1654	Huizingen	Beersel	01/01/1900	31/12/9999
1670	Bogaarden	Pepingen	01/01/1900	31/12/9999
1670	Heikruis	Pepingen	01/01/1900	31/12/9999
1670	Pepingen	Pepingen	01/01/1900	31/12/9999
1671	Elingen	Pepingen	01/01/1900	31/12/9999
1673	Beert	Pepingen	01/01/1900	31/12/9999
1674	Bellingen	Pepingen	01/01/1900	31/12/9999
1700	Dilbeek	Dilbeek	01/01/1900	31/12/9999
1700	Sint-Martens-Bodegem	Dilbeek	01/01/1900	31/12/9999
1700	Sint-Ulriks-Kapelle	Dilbeek	01/01/1900	31/12/9999
1701	Itterbeek	Dilbeek	01/01/1900	31/12/9999
1702	Groot-Bijgaarden	Dilbeek	01/01/1900	31/12/9999
1703	Schepdaal	Dilbeek	01/01/1900	31/12/9999
1730	Asse	Asse	01/01/1900	31/12/9999
1730	Bekkerzeel	Asse	01/01/1900	31/12/9999
1730	Kobbegem	Asse	01/01/1900	31/12/9999
1730	Mollem	Asse	01/01/1900	31/12/9999
1731	Relegem	Asse	01/01/1900	31/12/9999
1731	Zellik	Asse	01/01/1900	31/12/9999
1740	Ternat	Ternat	01/01/1900	31/12/9999
1741	Wambeek	Ternat	01/01/1900	31/12/9999
1742	Sint-Katherina-Lombeek	Ternat	01/01/1900	31/12/9999
1745	Mazenzele	Opwijk	01/01/1900	31/12/9999
1745	Opwijk	Opwijk	01/01/1900	31/12/9999
1750	Gaasbeek	Lennik	01/01/1900	31/12/9999
1750	Lennik	Lennik	01/01/1900	31/12/9999
1750	Sint-Kwintens-Lennik	Lennik	01/01/1900	31/12/9999
1750	Sint-Martens-Lennik	Lennik	01/01/1900	31/12/9999
1755	Gooik	Gooik	01/01/1900	31/12/9999
1755	Kester	Gooik	01/01/1900	31/12/9999
1755	Leerbeek	Gooik	01/01/1900	31/12/9999
1755	Oetingen	Gooik	01/01/1900	31/12/9999
1760	Onze-Lieve-Vrouw-Lombeek	Roosdaal	01/01/1900	31/12/9999
1760	Pamel	Roosdaal	01/01/1900	31/12/9999
1760	Roosdaal	Roosdaal	01/01/1900	31/12/9999
1760	Strijtem	Roosdaal	01/01/1900	31/12/9999
1761	Borchtlombeek	Roosdaal	01/01/1900	31/12/9999
1770	Liedekerke	Liedekerke	01/01/1900	31/12/9999
1780	Wemmel	Wemmel	01/01/1900	31/12/9999
1785	Brussegem	Merchtem	01/01/1900	31/12/9999
1785	Hamme (Vl.Br.)	Merchtem	01/01/1900	31/12/9999
1785	Merchtem	Merchtem	01/01/1900	31/12/9999
1790	Affligem	Affligem	01/01/1900	31/12/9999
1790	Essene	Affligem	01/01/1900	31/12/9999
1790	Hekelgem	Affligem	01/01/1900	31/12/9999
1790	Teralfene	Affligem	01/01/1900	31/12/9999
1800	Peutie	Vilvoorde	01/01/1900	31/12/9999
1800	Vilvoorde	Vilvoorde	01/01/1900	31/12/9999
1804	Vilvoorde Cargovil	Vilvoorde	01/01/1900	31/12/9999
1818	Vilvoorde VTM	Vilvoorde	01/01/1900	31/12/9999
1820	Melsbroek	Steenokkerzeel	01/01/1900	31/12/9999

Postcode	Gemeente	Hoofdgemeente	Begindatum geldigheid	Einddatum geldigheid
1820	Perk	Steenokkerzeel	01/01/1900	31/12/9999
1820	Steenokkerzeel	Steenokkerzeel	01/01/1900	31/12/9999
1830	Machelen (Vl.Br.)	Machelen (Vl.Br.)	01/01/1900	31/12/9999
1831	Diegem	Machelen (Vl.Br.)	01/01/1900	31/12/9999
1840	Londerzeel	Londerzeel	01/01/1900	31/12/9999
1840	Malderen	Londerzeel	01/01/1900	31/12/9999
1840	Steenhuffel	Londerzeel	01/01/1900	31/12/9999
1850	Grimbergen	Grimbergen	01/01/1900	31/12/9999
1851	Humbeek	Grimbergen	01/01/1900	31/12/9999
1852	Beigem	Grimbergen	01/01/1900	31/12/9999
1853	Strombeek-Bever	Grimbergen	01/01/1900	31/12/9999
1860	Meise	Meise	01/01/1900	31/12/9999
1861	Wolvertem	Meise	01/01/1900	31/12/9999
1880	Kapelle-op-den-Bos	Kapelle-op-den-Bos	01/01/1900	31/12/9999
1880	Nieuwenrode	Kapelle-op-den-Bos	01/01/1900	31/12/9999
1880	Ramsdonk	Kapelle-op-den-Bos	01/01/1900	31/12/9999
1910	Berg (Vl.Br.)	Kampenhout	01/01/1900	31/12/9999
1910	Buken	Kampenhout	01/01/1900	31/12/9999
1910	Kampenhout	Kampenhout	01/01/1900	31/12/9999
1910	Nederokkerzeel	Kampenhout	01/01/1900	31/12/9999
1930	Nossegem	Zaventem	01/01/1900	31/12/9999
1930	Zaventem	Zaventem	01/01/1900	31/12/9999
1931	Brucargo		01/01/1900	31/12/9999
1932	Sint-Stevens-Woluwe	Zaventem	01/01/1900	31/12/9999
1933	Sterrebeek	Zaventem	01/01/1900	31/12/9999
1934	Brussel - Luchthaven Remailing		01/01/1900	31/12/9999
1935	Corporate Village		01/01/1900	31/12/9999
1950	Kraainem	Kraainem	01/01/1900	31/12/9999
1970	Wezembeek-Oppem	Wezembeek-Oppem	01/01/1900	31/12/9999
1980	Eppegem	Zemst	01/01/1900	31/12/9999
1980	Zemst	Zemst	01/01/1900	31/12/9999
1981	Hofstade (Vl.Br.)	Zemst	01/01/1900	31/12/9999
1982	Elewijt	Zemst	01/01/1900	31/12/9999
1982	Weerde	Zemst	01/01/1900	31/12/9999
2000	Antwerpen	Antwerpen	01/01/1900	31/12/9999
2018	Antwerpen	Antwerpen	01/01/1900	31/12/9999
2020	Antwerpen	Antwerpen	01/01/1900	31/12/9999
2030	Antwerpen	Antwerpen	01/01/1900	31/12/9999
2040	Antwerpen	Antwerpen	01/01/1900	31/12/9999
2040	Berendrecht	Antwerpen	01/01/1900	31/12/9999
2040	Lillo	Antwerpen	01/01/1900	31/12/9999
2040	Zandvliet	Antwerpen	01/01/1900	31/12/9999
2050	Antwerpen	Antwerpen	01/01/1900	31/12/9999
2060	Antwerpen	Antwerpen	01/01/1900	31/12/9999
2070	Burcht	Zwijndrecht	01/01/1900	31/12/9999
2070	Zwijndrecht	Zwijndrecht	01/01/1900	31/12/9999
2100	Deurne (Antwerpen)	Antwerpen	01/01/1900	31/12/9999
2110	Wijnegem	Wijnegem	01/01/1900	31/12/9999
2140	Borgerhout (Antwerpen)	Antwerpen	01/01/1900	31/12/9999
2150	Borsbeek (Antw.)	Borsbeek (Antw.)	01/01/1900	31/12/9999
2160	Wommelgem	Wommelgem	01/01/1900	31/12/9999
2170	Merksem (Antwerpen)	Antwerpen	01/01/1900	31/12/9999
2180	Ekeren (Antwerpen)	Antwerpen	01/01/1900	31/12/9999
2200	Herentals	Herentals	01/01/1900	31/12/9999

Postcode	Gemeente	Hoofdgemeente	Begindatum geldigheid	Einddatum geldigheid
2200	Morkhoven	Herentals	01/01/1900	31/12/9999
2200	Noorderwijk	Herentals	01/01/1900	31/12/9999
2220	Hallaar	Heist-op-den-Berg	01/01/1900	31/12/9999
2220	Heist-op-den-Berg	Heist-op-den-Berg	01/01/1900	31/12/9999
2221	Booischoot	Heist-op-den-Berg	01/01/1900	31/12/9999
2222	Itegem	Heist-op-den-Berg	01/01/1900	31/12/9999
2222	Wiekevorst	Heist-op-den-Berg	01/01/1900	31/12/9999
2223	Schriek	Heist-op-den-Berg	01/01/1900	31/12/9999
2230	Herselt	Herselt	01/01/1900	31/12/9999
2230	Ramsel	Herselt	01/01/1900	31/12/9999
2235	Houtvenne	Hulshout	01/01/1900	31/12/9999
2235	Hulshout	Hulshout	01/01/1900	31/12/9999
2235	Westmeerbeek	Hulshout	01/01/1900	31/12/9999
2240	Massenhoven	Zandhoven	01/01/1900	31/12/9999
2240	Viersel	Zandhoven	01/01/1900	31/12/9999
2240	Zandhoven	Zandhoven	01/01/1900	31/12/9999
2242	Pulderbos	Zandhoven	01/01/1900	31/12/9999
2243	Pulle	Zandhoven	01/01/1900	31/12/9999
2250	Olen	Olen	01/01/1900	31/12/9999
2260	Oevel	Westerlo	01/01/1900	31/12/9999
2260	Tongerlo (Antw.)	Westerlo	01/01/1900	31/12/9999
2260	Westerlo	Westerlo	01/01/1900	31/12/9999
2260	Zoerle-Parwijs	Westerlo	01/01/1900	31/12/9999
2270	Herenthout	Herenthout	01/01/1900	31/12/9999
2275	Gierle	Lille	01/01/1900	31/12/9999
2275	Lille	Lille	01/01/1900	31/12/9999
2275	Poederlee	Lille	01/01/1900	31/12/9999
2275	Wechelderzande	Lille	01/01/1900	31/12/9999
2280	Grobbendonk	Grobbendonk	01/01/1900	31/12/9999
2288	Bouwel	Grobbendonk	01/01/1900	31/12/9999
2290	Vorselaar	Vorselaar	01/01/1900	31/12/9999
2300	Turnhout	Turnhout	01/01/1900	31/12/9999
2310	Rijkevorsel	Rijkevorsel	01/01/1900	31/12/9999
2320	Hoogstraten	Hoogstraten	01/01/1900	31/12/9999
2321	Meer	Hoogstraten	01/01/1900	31/12/9999
2322	Minderhout	Hoogstraten	01/01/1900	31/12/9999
2323	Wortel	Hoogstraten	01/01/1900	31/12/9999
2328	Meerle	Hoogstraten	01/01/1900	31/12/9999
2330	Merksplas	Merksplas	01/01/1900	31/12/9999
2340	Beerse	Beerse	01/01/1900	31/12/9999
2340	Vlimmeren	Beerse	01/01/1900	31/12/9999
2350	Vosselaar	Vosselaar	01/01/1900	31/12/9999
2360	Oud-Turnhout	Oud-Turnhout	01/01/1900	31/12/9999
2370	Arendonk	Arendonk	01/01/1900	31/12/9999
2380	Ravels	Ravels	01/01/1900	31/12/9999
2381	Weelde	Ravels	01/01/1900	31/12/9999
2382	Poppel	Ravels	01/01/1900	31/12/9999
2387	Baarle-Hertog	Baarle-Hertog	01/01/1900	31/12/9999
2390	Malle	Malle	01/01/1900	31/12/9999
2390	Oostmalle	Malle	01/01/1900	31/12/9999
2390	Westmalle	Malle	01/01/1900	31/12/9999
2400	Mol	Mol	01/01/1900	31/12/9999
2430	Eindhout	Laakdal	01/01/1900	31/12/9999
2430	Laakdal	Laakdal	01/01/1900	31/12/9999

Postcode	Gemeente	Hoofdgemeente	Begindatum geldigheid	Einddatum geldigheid
2430	Vorst (Kempen)	Laakdal	01/01/1900	31/12/9999
2431	Varendonk	Laakdal	01/01/1900	31/12/9999
2431	Veerle	Laakdal	01/01/1900	31/12/9999
2440	Geel	Geel	01/01/1900	31/12/9999
2450	Meerhout	Meerhout	01/01/1900	31/12/9999
2460	Kasterlee	Kasterlee	01/01/1900	31/12/9999
2460	Lichtaart	Kasterlee	01/01/1900	31/12/9999
2460	Tielen	Kasterlee	01/01/1900	31/12/9999
2470	Retie	Retie	01/01/1900	31/12/9999
2480	Dessel	Dessel	01/01/1900	31/12/9999
2490	Balen	Balen	01/01/1900	31/12/9999
2491	Olmen	Balen	01/01/1900	31/12/9999
2500	Koningshooikt	Lier	01/01/1900	31/12/9999
2500	Lier	Lier	01/01/1900	31/12/9999
2520	Broechem	Ranst	01/01/1900	31/12/9999
2520	Emblem	Ranst	01/01/1900	31/12/9999
2520	Oelegem	Ranst	01/01/1900	31/12/9999
2520	Ranst	Ranst	01/01/1900	31/12/9999
2530	Boechout	Boechout	01/01/1900	31/12/9999
2531	Vremde	Boechout	01/01/1900	31/12/9999
2540	Hove	Hove	01/01/1900	31/12/9999
2547	Lint	Lint	01/01/1900	31/12/9999
2550	Kontich	Kontich	01/01/1900	31/12/9999
2550	Waarloos	Kontich	01/01/1900	31/12/9999
2560	Bevel	Nijlen	01/01/1900	31/12/9999
2560	Kessel	Nijlen	01/01/1900	31/12/9999
2560	Nijlen	Nijlen	01/01/1900	31/12/9999
2570	Duffel	Duffel	01/01/1900	31/12/9999
2580	Beerzel	Putte	01/01/1900	31/12/9999
2580	Putte	Putte	01/01/1900	31/12/9999
2590	Berlaar	Berlaar	01/01/1900	31/12/9999
2590	Gestel	Berlaar	01/01/1900	31/12/9999
2600	Berchem (Antwerpen)	Antwerpen	01/01/1900	31/12/9999
2610	Wilrijk (Antwerpen)	Antwerpen	01/01/1900	31/12/9999
2620	Hemiksem	Hemiksem	01/01/1900	31/12/9999
2627	Schelle	Schelle	01/01/1900	31/12/9999
2630	Aartselaar	Aartselaar	01/01/1900	31/12/9999
2640	Mortsel	Mortsel	01/01/1900	31/12/9999
2650	Edegem	Edegem	01/01/1900	31/12/9999
2660	Hoboken (Antwerpen)	Antwerpen	01/01/1900	31/12/9999
2800	Mechelen	Mechelen	01/01/1900	31/12/9999
2800	Walem	Mechelen	01/01/1900	31/12/9999
2801	Heffen	Mechelen	01/01/1900	31/12/9999
2811	Hombeek	Mechelen	01/01/1900	31/12/9999
2811	Leest	Mechelen	01/01/1900	31/12/9999
2812	Muizen (Mechelen)	Mechelen	01/01/1900	31/12/9999
2820	Bonheiden	Bonheiden	01/01/1900	31/12/9999
2820	Rijmenam	Bonheiden	01/01/1900	31/12/9999
2830	Blaasveld	Willebroek	01/01/1900	31/12/9999
2830	Heindonk	Willebroek	01/01/1900	31/12/9999
2830	Tisselt	Willebroek	01/01/1900	31/12/9999
2830	Willebroek	Willebroek	01/01/1900	31/12/9999
2840	Reet	Rumst	01/01/1900	31/12/9999
2840	Rumst	Rumst	01/01/1900	31/12/9999

Postcode	Gemeente	Hoofdgemeente	Begindatum geldigheid	Einddatum geldigheid
2840	Terhagen	Rumst	01/01/1900	31/12/9999
2845	Niel	Niel	01/01/1900	31/12/9999
2850	Boom	Boom	01/01/1900	31/12/9999
2860	Sint-Katelijne-Waver	Sint-Katelijne-Waver	01/01/1900	31/12/9999
2861	Onze-Lieve-Vrouw-Waver	Sint-Katelijne-Waver	01/01/1900	31/12/9999
2870	Breendonk	Puurs	01/01/1900	31/12/9999
2870	Liezele	Puurs	01/01/1900	31/12/9999
2870	Puurs	Puurs	01/01/1900	31/12/9999
2870	Ruisbroek (Antw.)	Puurs	01/01/1900	31/12/9999
2880	Bornem	Bornem	01/01/1900	31/12/9999
2880	Hingene	Bornem	01/01/1900	31/12/9999
2880	Mariekerke (Bornem)	Bornem	01/01/1900	31/12/9999
2880	Weert	Bornem	01/01/1900	31/12/9999
2890	Lippelo	Sint-Amands	01/01/1900	31/12/9999
2890	Oppuurs	Sint-Amands	01/01/1900	31/12/9999
2890	Sint-Amands	Sint-Amands	01/01/1900	31/12/9999
2900	Schoten	Schoten	01/01/1900	31/12/9999
2910	Essen	Essen	01/01/1900	31/12/9999
2920	Kalmthout	Kalmthout	01/01/1900	31/12/9999
2930	Brasschaat	Brasschaat	01/01/1900	31/12/9999
2940	Hoevenen	Stabroek	01/01/1900	31/12/9999
2940	Stabroek	Stabroek	01/01/1900	31/12/9999
2950	Kapellen (Antw.)	Kapellen (Antw.)	01/01/1900	31/12/9999
2960	Brecht	Brecht	01/01/1900	31/12/9999
2960	Sint-Job-in-'t-Goor	Brecht	01/01/1900	31/12/9999
2960	Sint-Lenaarts	Brecht	01/01/1900	31/12/9999
2970	's Gravenwezel	Schilde	01/01/1900	31/12/9999
2970	Schilde	Schilde	01/01/1900	31/12/9999
2980	Halle (Kempen)	Zoersel	01/01/1900	31/12/9999
2980	Zoersel	Zoersel	01/01/1900	31/12/9999
2990	Loenhout	Wuustwezel	01/01/1900	31/12/9999
2990	Wuustwezel	Wuustwezel	01/01/1900	31/12/9999
3000	Leuven	Leuven	01/01/1900	31/12/9999
3001	Heverlee	Leuven	01/01/1900	31/12/9999
3010	Kessel-Lo	Leuven	01/01/1900	31/12/9999
3012	Wilsela	Leuven	01/01/1900	31/12/9999
3018	Wijmaal (Vl.Br.)	Leuven	01/01/1900	31/12/9999
3020	Herent	Herent	01/01/1900	31/12/9999
3020	Veltem-Beisem	Herent	01/01/1900	31/12/9999
3020	Winksele	Herent	01/01/1900	31/12/9999
3040	Huldenberg	Huldenberg	01/01/1900	31/12/9999
3040	Loonbeek	Huldenberg	01/01/1900	31/12/9999
3040	Neerijse	Huldenberg	01/01/1900	31/12/9999
3040	Ottenburg	Huldenberg	01/01/1900	31/12/9999
3040	Sint-Agatha-Rode	Huldenberg	01/01/1900	31/12/9999
3050	Oud-Heverlee	Oud-Heverlee	01/01/1900	31/12/9999
3051	Sint-Joris-Weert	Oud-Heverlee	01/01/1900	31/12/9999
3052	Blanden	Oud-Heverlee	01/01/1900	31/12/9999
3053	Haasrode	Oud-Heverlee	01/01/1900	31/12/9999
3054	Vaalbeek	Oud-Heverlee	01/01/1900	31/12/9999
3060	Bertem	Bertem	01/01/1900	31/12/9999
3060	Korbeek-Dijle	Bertem	01/01/1900	31/12/9999
3061	Leefdaal	Bertem	01/01/1900	31/12/9999
3070	Kortenberg	Kortenberg	01/01/1900	31/12/9999

Postcode	Gemeente	Hoofdgemeente	Begindatum geldigheid	Einddatum geldigheid
3071	Erps-Kwerps	Kortenberg	01/01/1900	31/12/9999
3078	Everberg	Kortenberg	01/01/1900	31/12/9999
3078	Meerbeek	Kortenberg	01/01/1900	31/12/9999
3080	Duisburg	Tervuren	01/01/1900	31/12/9999
3080	Tervuren	Tervuren	01/01/1900	31/12/9999
3080	Vosseem	Tervuren	01/01/1900	31/12/9999
3090	Overijse	Overijse	01/01/1900	31/12/9999
3110	Rotselaar	Rotselaar	01/01/1900	31/12/9999
3111	Wezemaal	Rotselaar	01/01/1900	31/12/9999
3118	Werchter	Rotselaar	01/01/1900	31/12/9999
3120	Tremelo	Tremelo	01/01/1900	31/12/9999
3128	Baal	Tremelo	01/01/1900	31/12/9999
3130	Begijnendijk	Begijnendijk	01/01/1900	31/12/9999
3130	Betekom	Begijnendijk	01/01/1900	31/12/9999
3140	Keerbergen	Keerbergen	01/01/1900	31/12/9999
3150	Haacht	Haacht	01/01/1900	31/12/9999
3150	Tildonk	Haacht	01/01/1900	31/12/9999
3150	Wespelaar	Haacht	01/01/1900	31/12/9999
3190	Boortmeerbeek	Boortmeerbeek	01/01/1900	31/12/9999
3191	Hever	Boortmeerbeek	01/01/1900	31/12/9999
3200	Aarschot	Aarschot	01/01/1900	31/12/9999
3200	Gelrode	Aarschot	01/01/1900	31/12/9999
3201	Langdorp	Aarschot	01/01/1900	31/12/9999
3202	Rillaar	Aarschot	01/01/1900	31/12/9999
3210	Linden	Lubbeek	01/01/1900	31/12/9999
3210	Lubbeek	Lubbeek	01/01/1900	31/12/9999
3211	Binkom	Lubbeek	01/01/1900	31/12/9999
3212	Pellenberg	Lubbeek	01/01/1900	31/12/9999
3220	Holsbeek	Holsbeek	01/01/1900	31/12/9999
3220	Kortrijk-Dutsel	Holsbeek	01/01/1900	31/12/9999
3220	Sint-Pieters-Rode	Holsbeek	01/01/1900	31/12/9999
3221	Nieuwrode	Holsbeek	01/01/1900	31/12/9999
3270	Scherpenheuvel	Scherpenheuvel-Zichem	01/01/1900	31/12/9999
3270	Scherpenheuvel-Zichem	Scherpenheuvel-Zichem	01/01/1900	31/12/9999
3271	Averbode	Scherpenheuvel-Zichem	01/01/1900	31/12/9999
3271	Zichem	Scherpenheuvel-Zichem	01/01/1900	31/12/9999
3272	Messelbroek	Scherpenheuvel-Zichem	01/01/1900	31/12/9999
3272	Testelt	Scherpenheuvel-Zichem	01/01/1900	31/12/9999
3290	Deurne (Vl.Br.)	Diest	01/01/1900	31/12/9999
3290	Diest	Diest	01/01/1900	31/12/9999
3290	Schaffen	Diest	01/01/1900	31/12/9999
3290	Webbekom	Diest	01/01/1900	31/12/9999
3293	Kaggevinne	Diest	01/01/1900	31/12/9999
3294	Molenstede	Diest	01/01/1900	31/12/9999
3300	Bost	Tienen	01/01/1900	31/12/9999
3300	Goetsenhoven	Tienen	01/01/1900	31/12/9999
3300	Hakendover	Tienen	01/01/1900	31/12/9999
3300	Kumtich	Tienen	01/01/1900	31/12/9999
3300	Oorbeek	Tienen	01/01/1900	31/12/9999
3300	Oplinter	Tienen	01/01/1900	31/12/9999
3300	Sint-Margriete-Houtem (Tienen)	Tienen	01/01/1900	31/12/9999
3300	Tienen	Tienen	01/01/1900	31/12/9999
3300	Vissenaken	Tienen	01/01/1900	31/12/9999
3320	Hoegaarden	Hoegaarden	01/01/1900	31/12/9999

Postcode	Gemeente	Hoofdgemeente	Begindatum geldigheid	Einddatum geldigheid
3320	Meldert (Vl.Br.)	Hoegaarden	01/01/1900	31/12/9999
3321	Outgaarden	Hoegaarden	01/01/1900	31/12/9999
3350	Drieslinter	Linter	01/01/1900	31/12/9999
3350	Linter	Linter	01/01/1900	31/12/9999
3350	Melkwezer	Linter	01/01/1900	31/12/9999
3350	Neerhespen	Linter	01/01/1900	31/12/9999
3350	Neerlinter	Linter	01/01/1900	31/12/9999
3350	Orsmaal-Gussenhoven	Linter	01/01/1900	31/12/9999
3350	Overhespen	Linter	01/01/1900	31/12/9999
3350	Wommersom	Linter	01/01/1900	31/12/9999
3360	Bierbeek	Bierbeek	01/01/1900	31/12/9999
3360	Korbeek-Lo	Bierbeek	01/01/1900	31/12/9999
3360	Lovenjoel	Bierbeek	01/01/1900	31/12/9999
3360	Opvelp	Bierbeek	01/01/1900	31/12/9999
3370	Boutersem	Boutersem	01/01/1900	31/12/9999
3370	Kerkom	Boutersem	01/01/1900	31/12/9999
3370	Neervelp	Boutersem	01/01/1900	31/12/9999
3370	Roosbeek	Boutersem	01/01/1900	31/12/9999
3370	Vertrijk	Boutersem	01/01/1900	31/12/9999
3370	Willebringen	Boutersem	01/01/1900	31/12/9999
3380	Bunsbeek	Glabbeek-Zuurbemde	01/01/1900	31/12/9999
3380	Glabbeek-Zuurbemde	Glabbeek-Zuurbemde	01/01/1900	31/12/9999
3381	Kapellen (Vl.Br.)	Glabbeek-Zuurbemde	01/01/1900	31/12/9999
3384	Attenrode	Glabbeek-Zuurbemde	01/01/1900	31/12/9999
3390	Houwaart	Tielt-Winge	01/01/1900	31/12/9999
3390	Sint-Joris-Winge	Tielt-Winge	01/01/1900	31/12/9999
3390	Tielt-Winge	Tielt-Winge	01/01/1900	31/12/9999
3390	Tielt (Vl.Br.)	Tielt-Winge	01/01/1900	31/12/9999
3391	Meensel-Kiezegem	Tielt-Winge	01/01/1900	31/12/9999
3400	Eliksem	Landen	01/01/1900	31/12/9999
3400	Ezemaal	Landen	01/01/1900	31/12/9999
3400	Laar	Landen	01/01/1900	31/12/9999
3400	Landen	Landen	01/01/1900	31/12/9999
3400	Neerwinden	Landen	01/01/1900	31/12/9999
3400	Overwinden	Landen	01/01/1900	31/12/9999
3400	Rumsdorp	Landen	01/01/1900	31/12/9999
3400	Wange	Landen	01/01/1900	31/12/9999
3401	Waasmont	Landen	01/01/1900	31/12/9999
3401	Walsbets	Landen	01/01/1900	31/12/9999
3401	Walshoutem	Landen	01/01/1900	31/12/9999
3401	Wezeren	Landen	01/01/1900	31/12/9999
3404	Attenhoven	Landen	01/01/1900	31/12/9999
3404	Neerlanden	Landen	01/01/1900	31/12/9999
3440	Budingen	Zoutleeuw	01/01/1900	31/12/9999
3440	Dormaal	Zoutleeuw	01/01/1900	31/12/9999
3440	Halle-Booienhoven	Zoutleeuw	01/01/1900	31/12/9999
3440	Helen-Bos	Zoutleeuw	01/01/1900	31/12/9999
3440	Zoutleeuw	Zoutleeuw	01/01/1900	31/12/9999
3450	Geetbets	Geetbets	01/01/1900	31/12/9999
3450	Grazen	Geetbets	01/01/1900	31/12/9999
3454	Rummen	Geetbets	01/01/1900	31/12/9999
3460	Assent	Bekkevoort	01/01/1900	31/12/9999
3460	Bekkevoort	Bekkevoort	01/01/1900	31/12/9999
3461	Molenbeek-Wersbeek	Bekkevoort	01/01/1900	31/12/9999

Postcode	Gemeente	Hoofdgemeente	Begindatum geldigheid	Einddatum geldigheid
3470	Kortenaken	Kortenaken	01/01/1900	31/12/9999
3470	Ransberg	Kortenaken	01/01/1900	31/12/9999
3471	Hoeleden	Kortenaken	01/01/1900	31/12/9999
3472	Kersbeek-Miskom	Kortenaken	01/01/1900	31/12/9999
3473	Waanrode	Kortenaken	01/01/1900	31/12/9999
3500	Hasselt	Hasselt	01/01/1900	31/12/9999
3500	Sint-Lambrechts-Herk	Hasselt	01/01/1900	31/12/9999
3501	Wimmertingen	Hasselt	01/01/1900	31/12/9999
3510	Kermt (Hasselt)	Hasselt	01/01/1900	31/12/9999
3510	Spalbeek	Hasselt	01/01/1900	31/12/9999
3511	Kuringen	Hasselt	01/01/1900	31/12/9999
3511	Stokrooie	Hasselt	01/01/1900	31/12/9999
3512	Stevoort	Hasselt	01/01/1900	31/12/9999
3520	Zonhoven	Zonhoven	01/01/1900	31/12/9999
3530	Helchteren	Houthalen-Helchteren	01/01/1900	31/12/9999
3530	Houthalen	Houthalen-Helchteren	01/01/1900	31/12/9999
3530	Houthalen-Helchteren	Houthalen-Helchteren	01/01/1900	31/12/9999
3540	Berbroek	Herk-de-Stad	01/01/1900	31/12/9999
3540	Donk	Herk-de-Stad	01/01/1900	31/12/9999
3540	Herk-de-Stad	Herk-de-Stad	01/01/1900	31/12/9999
3540	Schulen	Herk-de-Stad	01/01/1900	31/12/9999
3545	Halen	Halen	01/01/1900	31/12/9999
3545	Loksbergen	Halen	01/01/1900	31/12/9999
3545	Zelem	Halen	01/01/1900	31/12/9999
3550	Heusden-Zolder	Heusden-Zolder	01/01/1900	31/12/9999
3550	Heusden (Limb.)	Heusden-Zolder	01/01/1900	31/12/9999
3550	Zolder	Heusden-Zolder	01/01/1900	31/12/9999
3560	Linkhout	Lummen	01/01/1900	31/12/9999
3560	Lummen	Lummen	01/01/1900	31/12/9999
3560	Meldert (Limb.)	Lummen	01/01/1900	31/12/9999
3570	Alken	Alken	01/01/1900	31/12/9999
3580	Beringen	Beringen	01/01/1900	31/12/9999
3581	Beverlo	Beringen	01/01/1900	31/12/9999
3582	Koersel	Beringen	01/01/1900	31/12/9999
3583	Paal	Beringen	01/01/1900	31/12/9999
3590	Diepenbeek	Diepenbeek	01/01/1900	31/12/9999
3600	Genk	Genk	01/01/1900	31/12/9999
3620	Gellik	Lanaken	01/01/1900	31/12/9999
3620	Lanaken	Lanaken	01/01/1900	31/12/9999
3620	Neerharen	Lanaken	01/01/1900	31/12/9999
3620	Veldwezelt	Lanaken	01/01/1900	31/12/9999
3621	Rekem	Lanaken	01/01/1900	31/12/9999
3630	Eisden	Maasmechelen	01/01/1900	31/12/9999
3630	Leut	Maasmechelen	01/01/1900	31/12/9999
3630	Maasmechelen	Maasmechelen	01/01/1900	31/12/9999
3630	Mechelen-aan-de-Maas	Maasmechelen	01/01/1900	31/12/9999
3630	Meeswijk	Maasmechelen	01/01/1900	31/12/9999
3630	Opgrimbie	Maasmechelen	01/01/1900	31/12/9999
3630	Vucht	Maasmechelen	01/01/1900	31/12/9999
3631	Boorseme	Maasmechelen	01/01/1900	31/12/9999
3631	Uikhoven	Maasmechelen	01/01/1900	31/12/9999
3640	Kessenich	Kinrooi	01/01/1900	31/12/9999
3640	Kinrooi	Kinrooi	01/01/1900	31/12/9999
3640	Molenbeersel	Kinrooi	01/01/1900	31/12/9999

Postcode	Gemeente	Hoofdgemeente	Begindatum geldigheid	Einddatum geldigheid
3640	Ophoven	Kinrooi	01/01/1900	31/12/9999
3650	Dilsen-Stokkem	Dilsen-Stokkem	01/01/1900	31/12/9999
3650	Elen	Dilsen-Stokkem	01/01/1900	31/12/9999
3650	Lanklaar	Dilsen-Stokkem	01/01/1900	31/12/9999
3650	Rotem	Dilsen-Stokkem	01/01/1900	31/12/9999
3650	Stokkem	Dilsen-Stokkem	01/01/1900	31/12/9999
3660	Opglabbeek	Opglabbeek	01/01/1900	31/12/9999
3665	As	As	01/01/1900	31/12/9999
3668	Niel-bij-As	As	01/01/1900	31/12/9999
3670	Ellikom	Meeuwen-Gruitrode	01/01/1900	31/12/9999
3670	Gruitrode	Meeuwen-Gruitrode	01/01/1900	31/12/9999
3670	Meeuwen	Meeuwen-Gruitrode	01/01/1900	31/12/9999
3670	Meeuwen-Gruitrode	Meeuwen-Gruitrode	01/01/1900	31/12/9999
3670	Neerglabbeek	Meeuwen-Gruitrode	01/01/1900	31/12/9999
3670	Wijshagen	Meeuwen-Gruitrode	01/01/1900	31/12/9999
3680	Maaseik	Maaseik	01/01/1900	31/12/9999
3680	Neeroeteren	Maaseik	01/01/1900	31/12/9999
3680	Opoeteren	Maaseik	01/01/1900	31/12/9999
3690	Zutendaal	Zutendaal	01/01/1900	31/12/9999
3700	's Herenelderden	Tongeren	01/01/1900	31/12/9999
3700	Berg (Limb.)	Tongeren	01/01/1900	31/12/9999
3700	Diets-Heur	Tongeren	01/01/1900	31/12/9999
3700	Haren (Tongeren)	Tongeren	01/01/1900	31/12/9999
3700	Henis	Tongeren	01/01/1900	31/12/9999
3700	Kolmont (Tongeren)	Tongeren	01/01/1900	31/12/9999
3700	Koninksem	Tongeren	01/01/1900	31/12/9999
3700	Lauw	Tongeren	01/01/1900	31/12/9999
3700	Mal	Tongeren	01/01/1900	31/12/9999
3700	Neerrepen	Tongeren	01/01/1900	31/12/9999
3700	Nerem	Tongeren	01/01/1900	31/12/9999
3700	Overrepen (Kolmont)	Tongeren	01/01/1900	31/12/9999
3700	Piringen (Haren)	Tongeren	01/01/1900	31/12/9999
3700	Riksingen	Tongeren	01/01/1900	31/12/9999
3700	Rutten	Tongeren	01/01/1900	31/12/9999
3700	Sluizen	Tongeren	01/01/1900	31/12/9999
3700	Tongeren	Tongeren	01/01/1900	31/12/9999
3700	Vreren	Tongeren	01/01/1900	31/12/9999
3700	Widooie (Haren)	Tongeren	01/01/1900	31/12/9999
3717	Herstappe	Herstappe	01/01/1900	31/12/9999
3720	Kortessem	Kortessem	01/01/1900	31/12/9999
3721	Vliermaalroot	Kortessem	01/01/1900	31/12/9999
3722	Wintershoven	Kortessem	01/01/1900	31/12/9999
3723	Guigoven	Kortessem	01/01/1900	31/12/9999
3724	Vliermaal	Kortessem	01/01/1900	31/12/9999
3730	Hoeselt	Hoeselt	01/01/1900	31/12/9999
3730	Romershoven	Hoeselt	01/01/1900	31/12/9999
3730	Sint-Huibrechts-Hern	Hoeselt	01/01/1900	31/12/9999
3730	Werm	Hoeselt	01/01/1900	31/12/9999
3732	Schalkhoven	Hoeselt	01/01/1900	31/12/9999
3740	Beverst	Bilzen	01/01/1900	31/12/9999
3740	Bilzen	Bilzen	01/01/1900	31/12/9999
3740	Eigenbilzen	Bilzen	01/01/1900	31/12/9999
3740	Grote-Spouwen	Bilzen	01/01/1900	31/12/9999
3740	Hees	Bilzen	01/01/1900	31/12/9999

Postcode	Gemeente	Hoofdgemeente	Begindatum geldigheid	Einddatum geldigheid
3740	Kleine-Spouwen	Bilzen	01/01/1900	31/12/9999
3740	Mopertingen	Bilzen	01/01/1900	31/12/9999
3740	Munsterbilzen	Bilzen	01/01/1900	31/12/9999
3740	Rijkhoven	Bilzen	01/01/1900	31/12/9999
3740	Rosmeer	Bilzen	01/01/1900	31/12/9999
3740	Spouwen	Bilzen	01/01/1900	31/12/9999
3740	Waltwilder	Bilzen	01/01/1900	31/12/9999
3742	Martenslinde	Bilzen	01/01/1900	31/12/9999
3746	Hoelbeek	Bilzen	01/01/1900	31/12/9999
3770	Genoelsederen	Riemst	01/01/1900	31/12/9999
3770	Herderen	Riemst	01/01/1900	31/12/9999
3770	Kanne	Riemst	01/01/1900	31/12/9999
3770	Membruggen	Riemst	01/01/1900	31/12/9999
3770	Millen	Riemst	01/01/1900	31/12/9999
3770	Riemst	Riemst	01/01/1900	31/12/9999
3770	Val-Meer	Riemst	01/01/1900	31/12/9999
3770	Vlijtingen	Riemst	01/01/1900	31/12/9999
3770	Vroenhoven	Riemst	01/01/1900	31/12/9999
3770	Zichen-Zussen-Bolder	Riemst	01/01/1900	31/12/9999
3790	Moelingen	Voeren	01/01/1900	31/12/9999
3790	Sint-Martens-Voeren	Voeren	01/01/1900	31/12/9999
3790	Voeren	Voeren	01/01/1900	31/12/9999
3791	Remersdaal	Voeren	01/01/1900	31/12/9999
3792	Sint-Pieters-Voeren	Voeren	01/01/1900	31/12/9999
3793	Teuven	Voeren	01/01/1900	31/12/9999
3798	s Gravenvoeren	Voeren	01/01/1900	31/12/9999
3800	Aalst (Limb.)	Sint-Truiden	01/01/1900	31/12/9999
3800	Brustem	Sint-Truiden	01/01/1900	31/12/9999
3800	Engelmanshoven	Sint-Truiden	01/01/1900	31/12/9999
3800	Gelinden	Sint-Truiden	01/01/1900	31/12/9999
3800	Groot-Gelmen	Sint-Truiden	01/01/1900	31/12/9999
3800	Halmaal	Sint-Truiden	01/01/1900	31/12/9999
3800	Kerkom-bij-Sint-Truiden	Sint-Truiden	01/01/1900	31/12/9999
3800	Ordingen	Sint-Truiden	01/01/1900	31/12/9999
3800	Sint-Truiden	Sint-Truiden	01/01/1900	31/12/9999
3800	Zepperen	Sint-Truiden	01/01/1900	31/12/9999
3803	Duras	Sint-Truiden	01/01/1900	31/12/9999
3803	Gorseem	Sint-Truiden	01/01/1900	31/12/9999
3803	Runkelen	Sint-Truiden	01/01/1900	31/12/9999
3803	Wilderen	Sint-Truiden	01/01/1900	31/12/9999
3806	Velm	Sint-Truiden	01/01/1900	31/12/9999
3830	Berlingen	Wellen	01/01/1900	31/12/9999
3830	Wellen	Wellen	01/01/1900	31/12/9999
3831	Herten	Wellen	01/01/1900	31/12/9999
3832	Ulbeek	Wellen	01/01/1900	31/12/9999
3840	Bommershoven (Haren)	Borgloon	01/01/1900	31/12/9999
3840	Borgloon	Borgloon	01/01/1900	31/12/9999
3840	Broekom	Borgloon	01/01/1900	31/12/9999
3840	Gors-Opleeuw	Borgloon	01/01/1900	31/12/9999
3840	Gotem	Borgloon	01/01/1900	31/12/9999
3840	Groot-Loon	Borgloon	01/01/1900	31/12/9999
3840	Haren (Borgloon)	Borgloon	01/01/1900	31/12/9999
3840	Hendrieken	Borgloon	01/01/1900	31/12/9999
3840	Hoepertingen	Borgloon	01/01/1900	31/12/9999

Postcode	Gemeente	Hoofdgemeente	Begindatum geldigheid	Einddatum geldigheid
3840	Jesseren (Kolmont)	Borgloon	01/01/1900	31/12/9999
3840	Kerniel	Borgloon	01/01/1900	31/12/9999
3840	Kolmont (Borgloon)	Borgloon	01/01/1900	31/12/9999
3840	Kuttehoven	Borgloon	01/01/1900	31/12/9999
3840	Rijkel	Borgloon	01/01/1900	31/12/9999
3840	Voort	Borgloon	01/01/1900	31/12/9999
3850	Binderveld	Nieuwerkerken (Limb.)	01/01/1900	31/12/9999
3850	Kozen	Nieuwerkerken (Limb.)	01/01/1900	31/12/9999
3850	Nieuwerkerken (Limb.)	Nieuwerkerken (Limb.)	01/01/1900	31/12/9999
3850	Wijer	Nieuwerkerken (Limb.)	01/01/1900	31/12/9999
3870	Batsheers	Heers	01/01/1900	31/12/9999
3870	Bovelingen	Heers	01/01/1900	31/12/9999
3870	Gutschoven	Heers	01/01/1900	31/12/9999
3870	Heers	Heers	01/01/1900	31/12/9999
3870	Heks	Heers	01/01/1900	31/12/9999
3870	Horpmaal	Heers	01/01/1900	31/12/9999
3870	Klein-Gelmen	Heers	01/01/1900	31/12/9999
3870	Mechelen-Bovelingen	Heers	01/01/1900	31/12/9999
3870	Mettekoven	Heers	01/01/1900	31/12/9999
3870	Opheers	Heers	01/01/1900	31/12/9999
3870	Rukkelingen-Loon	Heers	01/01/1900	31/12/9999
3870	Vechmaal	Heers	01/01/1900	31/12/9999
3870	Veulen	Heers	01/01/1900	31/12/9999
3890	Boekhout	Gingelom	01/01/1900	31/12/9999
3890	Gingelom	Gingelom	01/01/1900	31/12/9999
3890	Jeuk	Gingelom	01/01/1900	31/12/9999
3890	Kortijs	Gingelom	01/01/1900	31/12/9999
3890	Montenaken	Gingelom	01/01/1900	31/12/9999
3890	Niel-bij-Sint-Truiden	Gingelom	01/01/1900	31/12/9999
3890	Vorsen	Gingelom	01/01/1900	31/12/9999
3891	Borlo	Gingelom	01/01/1900	31/12/9999
3891	Buvingen	Gingelom	01/01/1900	31/12/9999
3891	Mielen-Boven-Aalst	Gingelom	01/01/1900	31/12/9999
3891	Muizen (Limb.)	Gingelom	01/01/1900	31/12/9999
3900	Overpelt	Overpelt	01/01/1900	31/12/9999
3910	Neerpelt	Neerpelt	01/01/1900	31/12/9999
3910	Sint-Huibrechts-Lille	Neerpelt	01/01/1900	31/12/9999
3920	Lommel	Lommel	01/01/1900	31/12/9999
3930	Achel	Hamont-Achel	01/01/1900	31/12/9999
3930	Hamont	Hamont-Achel	01/01/1900	31/12/9999
3930	Hamont-Achel	Hamont-Achel	01/01/1900	31/12/9999
3940	Hechtel	Hechtel-Eksel	01/01/1900	31/12/9999
3940	Hechtel-Eksel	Hechtel-Eksel	01/01/1900	31/12/9999
3941	Eksel	Hechtel-Eksel	01/01/1900	31/12/9999
3945	Ham	Ham	01/01/1900	31/12/9999
3945	Kwaadmechelen	Ham	01/01/1900	31/12/9999
3945	Oostham	Ham	01/01/1900	31/12/9999
3950	Bocholt	Bocholt	01/01/1900	31/12/9999
3950	Kaulille	Bocholt	01/01/1900	31/12/9999
3950	Reppel	Bocholt	01/01/1900	31/12/9999
3960	Beek	Bree	01/01/1900	31/12/9999
3960	Bree	Bree	01/01/1900	31/12/9999
3960	Gerdingen	Bree	01/01/1900	31/12/9999
3960	Opitter	Bree	01/01/1900	31/12/9999

Postcode	Gemeente	Hoofdgemeente	Begindatum geldigheid	Einddatum geldigheid
3960	Tongerlo (Limb.)	Bree	01/01/1900	31/12/9999
3970	Leopoldsburg	Leopoldsburg	01/01/1900	31/12/9999
3971	Heppen	Leopoldsburg	01/01/1900	31/12/9999
3980	Tessengerlo	Tessengerlo	01/01/1900	31/12/9999
3990	Grote-Brogel	Peer	01/01/1900	31/12/9999
3990	Kleine-Brogel	Peer	01/01/1900	31/12/9999
3990	Peer	Peer	01/01/1900	31/12/9999
3990	Wijchmaal	Peer	01/01/1900	31/12/9999
4000	Glain	Luik	01/01/1900	31/12/9999
4000	Luik	Luik	01/01/1900	31/12/9999
4000	Rocourt	Luik	01/01/1900	31/12/9999
4020	Bressoux	Luik	01/01/1900	31/12/9999
4020	Jupille-sur-Meuse	Luik	01/01/1900	31/12/9999
4020	Luik	Luik	01/01/1900	31/12/9999
4020	Wandre	Luik	01/01/1900	31/12/9999
4030	Grivegnée	Luik	01/01/1900	31/12/9999
4030	Luik	Luik	01/01/1900	31/12/9999
4031	Angleur	Luik	01/01/1900	31/12/9999
4032	Chênéé	Luik	01/01/1900	31/12/9999
4040	Herstal	Herstal	01/01/1900	31/12/9999
4041	Milmort	Herstal	01/01/1900	31/12/9999
4041	Vottem	Herstal	01/01/1900	31/12/9999
4042	Liers	Herstal	01/01/1900	31/12/9999
4050	Chaufontaine	Chaufontaine	01/01/1900	31/12/9999
4051	Vaux-sous-Chèvremont	Chaufontaine	01/01/1900	31/12/9999
4052	Beaufays	Chaufontaine	01/01/1900	31/12/9999
4053	Embourg	Chaufontaine	01/01/1900	31/12/9999
4090	BSD (Belg. Strijdkr. Duitsl.)		01/01/1900	31/12/9999
4100	Bonnelles	Seraing	01/01/1900	31/12/9999
4100	Seraing	Seraing	01/01/1900	31/12/9999
4101	Jemeppe-sur-Meuse	Seraing	01/01/1900	31/12/9999
4102	Ougrée	Seraing	01/01/1900	31/12/9999
4120	Ehein	Neupré	01/01/1900	31/12/9999
4120	Neupré	Neupré	01/01/1900	31/12/9999
4120	Rotheux-Rimière	Neupré	01/01/1900	31/12/9999
4121	Neuville-en-Condroz	Neupré	01/01/1900	31/12/9999
4122	Plainevaux	Neupré	01/01/1900	31/12/9999
4130	Esneux	Esneux	01/01/1900	31/12/9999
4130	Tilff	Esneux	01/01/1900	31/12/9999
4140	Dolembreux	Sprimont	01/01/1900	31/12/9999
4140	Gomzé-Andoumont	Sprimont	01/01/1900	31/12/9999
4140	Rouvreux	Sprimont	01/01/1900	31/12/9999
4140	Sprimont	Sprimont	01/01/1900	31/12/9999
4141	Louveigné	Sprimont	01/01/1900	31/12/9999
4160	Anthisnes	Anthisnes	01/01/1900	31/12/9999
4161	Villers-aux-Tours	Anthisnes	01/01/1900	31/12/9999
4162	Hody	Anthisnes	01/01/1900	31/12/9999
4163	Tavier	Anthisnes	01/01/1900	31/12/9999
4170	Comblain-au-Pont	Comblain-au-Pont	01/01/1900	31/12/9999
4171	Poulseur	Comblain-au-Pont	01/01/1900	31/12/9999
4180	Comblain-Fairon	Hamoir	01/01/1900	31/12/9999
4180	Comblain-la-Tour	Hamoir	01/01/1900	31/12/9999
4180	Hamoir	Hamoir	01/01/1900	31/12/9999
4181	Filot	Hamoir	01/01/1900	31/12/9999

Postcode	Gemeente	Hoofdgemeente	Begindatum geldigheid	Einddatum geldigheid
4190	Ferrières	Ferrières	01/01/1900	31/12/9999
4190	My	Ferrières	01/01/1900	31/12/9999
4190	Vieuxville	Ferrières	01/01/1900	31/12/9999
4190	Werbomont	Ferrières	01/01/1900	31/12/9999
4190	Xhoris	Ferrières	01/01/1900	31/12/9999
4210	Burdinne	Burdinne	01/01/1900	31/12/9999
4210	Hannêche	Burdinne	01/01/1900	31/12/9999
4210	Lamontzée	Burdinne	01/01/1900	31/12/9999
4210	Marneffe	Burdinne	01/01/1900	31/12/9999
4210	Oteppe	Burdinne	01/01/1900	31/12/9999
4217	Héron	Héron	01/01/1900	31/12/9999
4217	Lavoir	Héron	01/01/1900	31/12/9999
4217	Waret-l'Évêque	Héron	01/01/1900	31/12/9999
4218	Couthuin	Héron	01/01/1900	31/12/9999
4219	Acosse	Wasseiges	01/01/1900	31/12/9999
4219	Ambresin	Wasseiges	01/01/1900	31/12/9999
4219	Meeffe	Wasseiges	01/01/1900	31/12/9999
4219	Wasseiges	Wasseiges	01/01/1900	31/12/9999
4250	Boëlhe	Geer	01/01/1900	31/12/9999
4250	Geer	Geer	01/01/1900	31/12/9999
4250	Hollogne-sur-Geer	Geer	01/01/1900	31/12/9999
4250	Lens-Saint-Servais	Geer	01/01/1900	31/12/9999
4252	Omal	Geer	01/01/1900	31/12/9999
4253	Darion	Geer	01/01/1900	31/12/9999
4254	Ligney	Geer	01/01/1900	31/12/9999
4257	Berloz	Berloz	01/01/1900	31/12/9999
4257	Corswarem	Berloz	01/01/1900	31/12/9999
4257	Rosoux-Crenwick	Berloz	01/01/1900	31/12/9999
4260	Avennes	Braives	01/01/1900	31/12/9999
4260	Braives	Braives	01/01/1900	31/12/9999
4260	Ciplet	Braives	01/01/1900	31/12/9999
4260	Fallais	Braives	01/01/1900	31/12/9999
4260	Fumal	Braives	01/01/1900	31/12/9999
4260	Ville-en-Hesbaye	Braives	01/01/1900	31/12/9999
4261	Latinne	Braives	01/01/1900	31/12/9999
4263	Tourinne (Lg.)	Braives	01/01/1900	31/12/9999
4280	Abolens	Hannuit	01/01/1900	31/12/9999
4280	Avernas-le-Bauduin	Hannuit	01/01/1900	31/12/9999
4280	Avin	Hannuit	01/01/1900	31/12/9999
4280	Bertrée	Hannuit	01/01/1900	31/12/9999
4280	Blehen	Hannuit	01/01/1900	31/12/9999
4280	Cras-Avernas	Hannuit	01/01/1900	31/12/9999
4280	Crehen	Hannuit	01/01/1900	31/12/9999
4280	Grand-Hallet	Hannuit	01/01/1900	31/12/9999
4280	Hannuit	Hannuit	01/01/1900	31/12/9999
4280	Lens-Saint-Remy	Hannuit	01/01/1900	31/12/9999
4280	Merdorp	Hannuit	01/01/1900	31/12/9999
4280	Moxhe	Hannuit	01/01/1900	31/12/9999
4280	Petit-Hallet	Hannuit	01/01/1900	31/12/9999
4280	Poucet	Hannuit	01/01/1900	31/12/9999
4280	Thisnes	Hannuit	01/01/1900	31/12/9999
4280	Trognée	Hannuit	01/01/1900	31/12/9999
4280	Villers-le-Peuplier	Hannuit	01/01/1900	31/12/9999
4280	Wansin	Hannuit	01/01/1900	31/12/9999

Postcode	Gemeente	Hoofdgemeente	Begindatum geldigheid	Einddatum geldigheid
4287	Lijsem	Lijsem	01/01/1900	31/12/9999
4287	Pellaines	Lijsem	01/01/1900	31/12/9999
4287	Racour	Lijsem	01/01/1900	31/12/9999
4300	Bettincourt	Borgworm	01/01/1900	31/12/9999
4300	Bleret	Borgworm	01/01/1900	31/12/9999
4300	Borgworm	Borgworm	01/01/1900	31/12/9999
4300	Bovenistier	Borgworm	01/01/1900	31/12/9999
4300	Grand-Axhe	Borgworm	01/01/1900	31/12/9999
4300	Lantremange	Borgworm	01/01/1900	31/12/9999
4300	Oleye	Borgworm	01/01/1900	31/12/9999
4317	Aineffe	Faimes	01/01/1900	31/12/9999
4317	Borlez	Faimes	01/01/1900	31/12/9999
4317	Celles (Lg.)	Faimes	01/01/1900	31/12/9999
4317	Faimes	Faimes	01/01/1900	31/12/9999
4317	Les Waleffes	Faimes	01/01/1900	31/12/9999
4317	Viemme	Faimes	01/01/1900	31/12/9999
4340	Awans	Awans	01/01/1900	31/12/9999
4340	Fooz	Awans	01/01/1900	31/12/9999
4340	Othée	Awans	01/01/1900	31/12/9999
4340	Villers-l'Evêque	Awans	01/01/1900	31/12/9999
4342	Hognoul	Awans	01/01/1900	31/12/9999
4347	Fexhe-le-Haut-Clocher	Fexhe-le-Haut-Clocher	01/01/1900	31/12/9999
4347	Freloux	Fexhe-le-Haut-Clocher	01/01/1900	31/12/9999
4347	Noville (Lg.)	Fexhe-le-Haut-Clocher	01/01/1900	31/12/9999
4347	Roloux	Fexhe-le-Haut-Clocher	01/01/1900	31/12/9999
4347	Voroux-Goreux	Fexhe-le-Haut-Clocher	01/01/1900	31/12/9999
4350	Lamine	Remicourt	01/01/1900	31/12/9999
4350	Momalle	Remicourt	01/01/1900	31/12/9999
4350	Pousset	Remicourt	01/01/1900	31/12/9999
4350	Remicourt	Remicourt	01/01/1900	31/12/9999
4351	Hodeige	Remicourt	01/01/1900	31/12/9999
4357	Donceel	Donceel	01/01/1900	31/12/9999
4357	Haneffe	Donceel	01/01/1900	31/12/9999
4357	Jeneffe (Lg.)	Donceel	01/01/1900	31/12/9999
4357	Limont	Donceel	01/01/1900	31/12/9999
4360	Bergilers	Oreye	01/01/1900	31/12/9999
4360	Grandville	Oreye	01/01/1900	31/12/9999
4360	Lens-sur-Geer	Oreye	01/01/1900	31/12/9999
4360	Oreye	Oreye	01/01/1900	31/12/9999
4360	Otrange	Oreye	01/01/1900	31/12/9999
4367	Crisnée	Crisnée	01/01/1900	31/12/9999
4367	Fize-le-Marsal	Crisnée	01/01/1900	31/12/9999
4367	Kemexhe	Crisnée	01/01/1900	31/12/9999
4367	Odeur	Crisnée	01/01/1900	31/12/9999
4367	Thys	Crisnée	01/01/1900	31/12/9999
4400	Awirs	Flémalle	01/01/1900	31/12/9999
4400	Chokier	Flémalle	01/01/1900	31/12/9999
4400	Flémalle	Flémalle	01/01/1900	31/12/9999
4400	Flémalle-Grande	Flémalle	01/01/1900	31/12/9999
4400	Flémalle-Haute	Flémalle	01/01/1900	31/12/9999
4400	Gleixhe	Flémalle	01/01/1900	31/12/9999
4400	Ivoz-Ramet	Flémalle	01/01/1900	31/12/9999
4400	Mons-lez-Liège	Flémalle	01/01/1900	31/12/9999
4420	Montegnée	Saint-Nicolas (Lg.)	01/01/1900	31/12/9999

Postcode	Gemeente	Hoofdgemeente	Begindatum geldigheid	Einddatum geldigheid
4420	Saint-Nicolas (Lg.)	Saint-Nicolas (Lg.)	01/01/1900	31/12/9999
4420	Tilleur	Saint-Nicolas (Lg.)	01/01/1900	31/12/9999
4430	Ans	Ans	01/01/1900	31/12/9999
4431	Loncin	Ans	01/01/1900	31/12/9999
4432	Alleur	Ans	01/01/1900	31/12/9999
4432	Xhendremael	Ans	01/01/1900	31/12/9999
4450	Juprelle	Juprelle	01/01/1900	31/12/9999
4450	Lantin	Juprelle	01/01/1900	31/12/9999
4450	Slins	Juprelle	01/01/1900	31/12/9999
4451	Voroux-lez-Liers	Juprelle	01/01/1900	31/12/9999
4452	Paifve	Juprelle	01/01/1900	31/12/9999
4452	Wihogne	Juprelle	01/01/1900	31/12/9999
4453	Villers-Saint-Siméon	Juprelle	01/01/1900	31/12/9999
4458	Fexhe-Slins	Juprelle	01/01/1900	31/12/9999
4460	Bierset	Grâce-Hollogne	01/01/1900	31/12/9999
4460	Grâce-Berleur	Grâce-Hollogne	01/01/1900	31/12/9999
4460	Grâce-Hollogne	Grâce-Hollogne	01/01/1900	31/12/9999
4460	Hollogne-aux-Pierres	Grâce-Hollogne	01/01/1900	31/12/9999
4460	Horion-Hozémont	Grâce-Hollogne	01/01/1900	31/12/9999
4460	Velroux	Grâce-Hollogne	01/01/1900	31/12/9999
4470	Saint-Georges-sur-Meuse	Saint-Georges-sur-Meuse	01/01/1900	31/12/9999
4480	Clermont-sous-Huy	Engis	01/01/1900	31/12/9999
4480	Engis	Engis	01/01/1900	31/12/9999
4480	Hermalle-sous-Huy	Engis	01/01/1900	31/12/9999
4500	Ben-Ahin	Hoei	01/01/1900	31/12/9999
4500	Hoei	Hoei	01/01/1900	31/12/9999
4500	Tihange	Hoei	01/01/1900	31/12/9999
4520	Antheit	Wanze	01/01/1900	31/12/9999
4520	Bas-Oha	Wanze	01/01/1900	31/12/9999
4520	Huccorgne	Wanze	01/01/1900	31/12/9999
4520	Moha	Wanze	01/01/1900	31/12/9999
4520	Vinalmont	Wanze	01/01/1900	31/12/9999
4520	Wanze	Wanze	01/01/1900	31/12/9999
4530	Fize-Fontaine	Villers-le-Bouillet	01/01/1900	31/12/9999
4530	Vaux-et-Borset	Villers-le-Bouillet	01/01/1900	31/12/9999
4530	Vieux-Waleffe	Villers-le-Bouillet	01/01/1900	31/12/9999
4530	Villers-le-Bouillet	Villers-le-Bouillet	01/01/1900	31/12/9999
4530	Warnant-Dreye	Villers-le-Bouillet	01/01/1900	31/12/9999
4537	Chapon-Seraing	Verlaine	01/01/1900	31/12/9999
4537	Seraing-le-Château	Verlaine	01/01/1900	31/12/9999
4537	Verlaine	Verlaine	01/01/1900	31/12/9999
4540	Amay	Amay	01/01/1900	31/12/9999
4540	Ampsin	Amay	01/01/1900	31/12/9999
4540	Flône	Amay	01/01/1900	31/12/9999
4540	Jehay	Amay	01/01/1900	31/12/9999
4540	Ombret	Amay	01/01/1900	31/12/9999
4550	Nandrin	Nandrin	01/01/1900	31/12/9999
4550	Saint-Séverin	Nandrin	01/01/1900	31/12/9999
4550	Villers-le-Temple	Nandrin	01/01/1900	31/12/9999
4550	Yernée-Fraineux	Nandrin	01/01/1900	31/12/9999
4557	Abée	Tinlot	01/01/1900	31/12/9999
4557	Fraiture	Tinlot	01/01/1900	31/12/9999
4557	Ramelot	Tinlot	01/01/1900	31/12/9999
4557	Seny	Tinlot	01/01/1900	31/12/9999

Postcode	Gemeente	Hoofdgemeente	Begindatum geldigheid	Einddatum geldigheid
4557	Soheit-Tinlot	Tinlot	01/01/1900	31/12/9999
4557	Tinlot	Tinlot	01/01/1900	31/12/9999
4560	Bois-et-Borsu	Clavier	01/01/1900	31/12/9999
4560	Clavier	Clavier	01/01/1900	31/12/9999
4560	Les Avins	Clavier	01/01/1900	31/12/9999
4560	Ocquier	Clavier	01/01/1900	31/12/9999
4560	Pailhe	Clavier	01/01/1900	31/12/9999
4560	Terwagne	Clavier	01/01/1900	31/12/9999
4570	Marchin	Marchin	01/01/1900	31/12/9999
4570	Vyle-et-Tharoul	Marchin	01/01/1900	31/12/9999
4577	Modave	Modave	01/01/1900	31/12/9999
4577	Outrelouxhe	Modave	01/01/1900	31/12/9999
4577	Strée-lez-Huy	Modave	01/01/1900	31/12/9999
4577	Vierset-Barse	Modave	01/01/1900	31/12/9999
4590	Ellemelle	Ouffet	01/01/1900	31/12/9999
4590	Ouffet	Ouffet	01/01/1900	31/12/9999
4590	Warzée	Ouffet	01/01/1900	31/12/9999
4600	Lanaye	Wezet	01/01/1900	31/12/9999
4600	Lixhe	Wezet	01/01/1900	31/12/9999
4600	Richelle	Wezet	01/01/1900	31/12/9999
4600	Wezet	Wezet	01/01/1900	31/12/9999
4601	Argenteau	Wezet	01/01/1900	31/12/9999
4602	Cheratte	Wezet	01/01/1900	31/12/9999
4606	Saint-André	Dalhem	01/01/1900	31/12/9999
4607	Berneau	Dalhem	01/01/1900	31/12/9999
4607	Bombaye	Dalhem	01/01/1900	31/12/9999
4607	Dalhem	Dalhem	01/01/1900	31/12/9999
4607	Feneur	Dalhem	01/01/1900	31/12/9999
4607	Mortroux	Dalhem	01/01/1900	31/12/9999
4608	Neufchâteau (Lg.)	Dalhem	01/01/1900	31/12/9999
4608	Warsage	Dalhem	01/01/1900	31/12/9999
4610	Bellaire	Beyne-Heusay	01/01/1900	31/12/9999
4610	Beyne-Heusay	Beyne-Heusay	01/01/1900	31/12/9999
4610	Queue-du-Bois	Beyne-Heusay	01/01/1900	31/12/9999
4620	Fléron	Fléron	01/01/1900	31/12/9999
4621	Retinne	Fléron	01/01/1900	31/12/9999
4623	Magnée	Fléron	01/01/1900	31/12/9999
4624	Romsée	Fléron	01/01/1900	31/12/9999
4630	Ayeneux	Soumagne	01/01/1900	31/12/9999
4630	Micheroux	Soumagne	01/01/1900	31/12/9999
4630	Soumagne	Soumagne	01/01/1900	31/12/9999
4630	Tignée	Soumagne	01/01/1900	31/12/9999
4631	Evegnée	Soumagne	01/01/1900	31/12/9999
4632	Cérexhe-Heuseux	Soumagne	01/01/1900	31/12/9999
4633	Melen	Soumagne	01/01/1900	31/12/9999
4650	Chaîneux	Herve	01/01/1900	31/12/9999
4650	Grand-Rechain	Herve	01/01/1900	31/12/9999
4650	Herve	Herve	01/01/1900	31/12/9999
4650	Julémont	Herve	01/01/1900	31/12/9999
4651	Battice	Herve	01/01/1900	31/12/9999
4652	Xhendelesse	Herve	01/01/1900	31/12/9999
4653	Bolland	Herve	01/01/1900	31/12/9999
4654	Charneux	Herve	01/01/1900	31/12/9999
4670	Blégny	Blégny	01/01/1900	31/12/9999

Postcode	Gemeente	Hoofdgemeente	Begindatum geldigheid	Einddatum geldigheid
4670	Mortier	Blégny	01/01/1900	31/12/9999
4670	Trembleur	Blégny	01/01/1900	31/12/9999
4671	Barchon	Blégny	01/01/1900	31/12/9999
4671	Housse	Blégny	01/01/1900	31/12/9999
4671	Saive	Blégny	01/01/1900	31/12/9999
4672	Saint-Remy (Lg.)	Blégny	01/01/1900	31/12/9999
4680	Hermée	Oupeye	01/01/1900	31/12/9999
4680	Oupeye	Oupeye	01/01/1900	31/12/9999
4681	Hermalle-sous-Argenteau	Oupeye	01/01/1900	31/12/9999
4682	Heure-le-Romain	Oupeye	01/01/1900	31/12/9999
4682	Houtain-Saint-Siméon	Oupeye	01/01/1900	31/12/9999
4683	Vivegnis	Oupeye	01/01/1900	31/12/9999
4684	Haccourt	Oupeye	01/01/1900	31/12/9999
4690	Bitsingen	Bitsingen	01/01/1900	31/12/9999
4690	Boirs	Bitsingen	01/01/1900	31/12/9999
4690	Eben-Emael	Bitsingen	01/01/1900	31/12/9999
4690	Glons	Bitsingen	01/01/1900	31/12/9999
4690	Roclange-sur-Geer	Bitsingen	01/01/1900	31/12/9999
4690	Wonck	Bitsingen	01/01/1900	31/12/9999
4700	Eupen	Eupen	01/01/1900	31/12/9999
4701	Kettenis	Eupen	01/01/1900	31/12/9999
4710	Lontzen	Lontzen	01/01/1900	31/12/9999
4711	Walhorn	Lontzen	01/01/1900	31/12/9999
4720	Kelmis	Kelmis	01/01/1900	31/12/9999
4721	Neu-Moresnet	Kelmis	01/01/1900	31/12/9999
4728	Hergenrath	Kelmis	01/01/1900	31/12/9999
4730	Hauset	Raeren	01/01/1900	31/12/9999
4730	Raeren	Raeren	01/01/1900	31/12/9999
4731	Eynatten	Raeren	01/01/1900	31/12/9999
4750	Butgenbach	Butgenbach	01/01/1900	31/12/9999
4750	Elsenborn	Butgenbach	01/01/1900	31/12/9999
4760	Büllingen	Büllingen	01/01/1900	31/12/9999
4760	Manderfeld	Büllingen	01/01/1900	31/12/9999
4761	Rocherath	Büllingen	01/01/1900	31/12/9999
4770	Amel	Amel	01/01/1900	31/12/9999
4770	Meyerode	Amel	01/01/1900	31/12/9999
4771	Heppenbach	Amel	01/01/1900	31/12/9999
4780	Recht	Sankt Vith	01/01/1900	31/12/9999
4780	Sankt Vith	Sankt Vith	01/01/1900	31/12/9999
4782	Schoenberg	Sankt Vith	01/01/1900	31/12/9999
4783	Lommersweiler	Sankt Vith	01/01/1900	31/12/9999
4784	Crombach	Sankt Vith	01/01/1900	31/12/9999
4790	Burg-Reuland	Burg-Reuland	01/01/1900	31/12/9999
4790	Reuland	Burg-Reuland	01/01/1900	31/12/9999
4791	Thommen	Burg-Reuland	01/01/1900	31/12/9999
4800	Ensival	Verviers	01/01/1900	31/12/9999
4800	Lambermont	Verviers	01/01/1900	31/12/9999
4800	Petit-Rechain	Verviers	01/01/1900	31/12/9999
4800	Verviers	Verviers	01/01/1900	31/12/9999
4801	Stembert	Verviers	01/01/1900	31/12/9999
4802	Heusy	Verviers	01/01/1900	31/12/9999
4820	Dison	Dison	01/01/1900	31/12/9999
4821	Andrimont	Dison	01/01/1900	31/12/9999
4830	Limburg	Limburg	01/01/1900	31/12/9999

Postcode	Gemeente	Hoofdgemeente	Begindatum geldigheid	Einddatum geldigheid
4831	Bilstain	Limburg	01/01/1900	31/12/9999
4834	Goé	Limburg	01/01/1900	31/12/9999
4837	Baelen (Lg.)	Baelen (Lg.)	01/01/1900	31/12/9999
4837	Membach	Baelen (Lg.)	01/01/1900	31/12/9999
4840	Welkenraedt	Welkenraedt	01/01/1900	31/12/9999
4841	Henri-Chapelle	Welkenraedt	01/01/1900	31/12/9999
4845	Jalhay	Jalhay	01/01/1900	31/12/9999
4845	Sart-lez-Spa	Jalhay	01/01/1900	31/12/9999
4850	Montzen	Plombières	01/01/1900	31/12/9999
4850	Moresnet	Plombières	01/01/1900	31/12/9999
4850	Plombières	Plombières	01/01/1900	31/12/9999
4851	Gemmenich	Plombières	01/01/1900	31/12/9999
4851	Sippenaeken	Plombières	01/01/1900	31/12/9999
4852	Hombourg	Plombières	01/01/1900	31/12/9999
4860	Cornesse	Pepinster	01/01/1900	31/12/9999
4860	Pepinster	Pepinster	01/01/1900	31/12/9999
4860	Wegnez	Pepinster	01/01/1900	31/12/9999
4861	Soiron	Pepinster	01/01/1900	31/12/9999
4870	Forêt	Trooz	01/01/1900	31/12/9999
4870	Fraipont	Trooz	01/01/1900	31/12/9999
4870	Nessonvaux	Trooz	01/01/1900	31/12/9999
4870	Trooz	Trooz	01/01/1900	31/12/9999
4877	Olne	Olne	01/01/1900	31/12/9999
4880	Aubel	Aubel	01/01/1900	31/12/9999
4890	Clermont (Lg.)	Thimister-Clermont	01/01/1900	31/12/9999
4890	Thimister-Clermont	Thimister-Clermont	01/01/1900	31/12/9999
4890	Thimister	Thimister-Clermont	01/01/1900	31/12/9999
4900	Spa	Spa	01/01/1900	31/12/9999
4910	La Reid	Theux	01/01/1900	31/12/9999
4910	Polleur	Theux	01/01/1900	31/12/9999
4910	Theux	Theux	01/01/1900	31/12/9999
4920	Aywaille	Aywaille	01/01/1900	31/12/9999
4920	Ernonheid	Aywaille	01/01/1900	31/12/9999
4920	Harzé	Aywaille	01/01/1900	31/12/9999
4920	Sougné-Remouchamps	Aywaille	01/01/1900	31/12/9999
4950	Faymonville	Weimes	01/01/1900	31/12/9999
4950	Robertville	Weimes	01/01/1900	31/12/9999
4950	Sourbrodt	Weimes	01/01/1900	31/12/9999
4950	Weimes	Weimes	01/01/1900	31/12/9999
4960	Bellevaux-Ligneuville	Malmedy	01/01/1900	31/12/9999
4960	Bevercé	Malmedy	01/01/1900	31/12/9999
4960	Malmedy	Malmedy	01/01/1900	31/12/9999
4970	Francorchamps	Stavelot	01/01/1900	31/12/9999
4970	Stavelot	Stavelot	01/01/1900	31/12/9999
4980	Fosse (Lg.)	Trois-Ponts	01/01/1900	31/12/9999
4980	Trois-Ponts	Trois-Ponts	01/01/1900	31/12/9999
4980	Wanne	Trois-Ponts	01/01/1900	31/12/9999
4983	Basse-Bodeux	Trois-Ponts	01/01/1900	31/12/9999
4987	Chevron	Stoumont	01/01/1900	31/12/9999
4987	La Gleize	Stoumont	01/01/1900	31/12/9999
4987	Lorcé	Stoumont	01/01/1900	31/12/9999
4987	Rahier	Stoumont	01/01/1900	31/12/9999
4987	Stoumont	Stoumont	01/01/1900	31/12/9999
4990	Arbrefontaine	Lierneux	01/01/1900	31/12/9999

Postcode	Gemeente	Hoofdgemeente	Begindatum geldigheid	Einddatum geldigheid
4990	Bra	Lierneux	01/01/1900	31/12/9999
4990	Lierneux	Lierneux	01/01/1900	31/12/9999
5000	Beez	Namen	01/01/1900	31/12/9999
5000	Namen	Namen	01/01/1900	31/12/9999
5001	Belgrade	Namen	01/01/1900	31/12/9999
5002	Saint-Servais	Namen	01/01/1900	31/12/9999
5003	Saint-Marc	Namen	01/01/1900	31/12/9999
5004	Bouge	Namen	01/01/1900	31/12/9999
5020	Champion	Namen	01/01/1900	31/12/9999
5020	Daussoulx	Namen	01/01/1900	31/12/9999
5020	Flawinne	Namen	01/01/1900	31/12/9999
5020	Malonne	Namen	01/01/1900	31/12/9999
5020	Suarlée	Namen	01/01/1900	31/12/9999
5020	Temploux	Namen	01/01/1900	31/12/9999
5020	Vedrin	Namen	01/01/1900	31/12/9999
5021	Boninne	Namen	01/01/1900	31/12/9999
5022	Cognelée	Namen	01/01/1900	31/12/9999
5024	Gelbressée	Namen	01/01/1900	31/12/9999
5024	Marche-les-Dames	Namen	01/01/1900	31/12/9999
5030	Beuzet	Gembloux	01/01/1900	31/12/9999
5030	Ernage	Gembloux	01/01/1900	31/12/9999
5030	Gembloux	Gembloux	01/01/1900	31/12/9999
5030	Grand-Manil	Gembloux	01/01/1900	31/12/9999
5030	Lonzée	Gembloux	01/01/1900	31/12/9999
5030	Sauvenière	Gembloux	01/01/1900	31/12/9999
5031	Grand-Leez	Gembloux	01/01/1900	31/12/9999
5032	Bossière	Gembloux	01/01/1900	31/12/9999
5032	Bothey	Gembloux	01/01/1900	31/12/9999
5032	Corroy-le-Château	Gembloux	01/01/1900	31/12/9999
5032	Isnes	Gembloux	01/01/1900	31/12/9999
5032	Mazy	Gembloux	01/01/1900	31/12/9999
5060	Arsimont	Sambreville	01/01/1900	31/12/9999
5060	Auvelais	Sambreville	01/01/1900	31/12/9999
5060	Falisolle	Sambreville	01/01/1900	31/12/9999
5060	Keumiée	Sambreville	01/01/1900	31/12/9999
5060	Moignelée	Sambreville	01/01/1900	31/12/9999
5060	Sambreville	Sambreville	01/01/1900	31/12/9999
5060	Tamines	Sambreville	01/01/1900	31/12/9999
5060	Velaine-sur-Sambre	Sambreville	01/01/1900	31/12/9999
5070	Aisemont	Fosses-la-Ville	01/01/1900	31/12/9999
5070	Fosses-la-Ville	Fosses-la-Ville	01/01/1900	31/12/9999
5070	Le Roux	Fosses-la-Ville	01/01/1900	31/12/9999
5070	Sart-Eustache	Fosses-la-Ville	01/01/1900	31/12/9999
5070	Sart-Saint-Laurent	Fosses-la-Ville	01/01/1900	31/12/9999
5070	Vitriaval	Fosses-la-Ville	01/01/1900	31/12/9999
5080	Emines	La Bruyère	01/01/1900	31/12/9999
5080	La Bruyère	La Bruyère	01/01/1900	31/12/9999
5080	Rhisnes	La Bruyère	01/01/1900	31/12/9999
5080	Villers-lez-Heest	La Bruyère	01/01/1900	31/12/9999
5080	Warisoulx	La Bruyère	01/01/1900	31/12/9999
5081	Bovesse	La Bruyère	01/01/1900	31/12/9999
5081	Meux	La Bruyère	01/01/1900	31/12/9999
5081	Saint-Denis-Bovesse	La Bruyère	01/01/1900	31/12/9999
5100	Dave	Namen	01/01/1900	31/12/9999

Postcode	Gemeente	Hoofdgemeente	Begindatum geldigheid	Einddatum geldigheid
5100	Jambes (Namur)	Namen	01/01/1900	31/12/9999
5100	Naninne	Namen	01/01/1900	31/12/9999
5100	Wépion	Namen	01/01/1900	31/12/9999
5100	Wierde	Namen	01/01/1900	31/12/9999
5101	Erpent	Namen	01/01/1900	31/12/9999
5101	Lives-sur-Meuse	Namen	01/01/1900	31/12/9999
5101	Loyers	Namen	01/01/1900	31/12/9999
5140	Boignée	Sombreffe	01/01/1900	31/12/9999
5140	Ligny	Sombreffe	01/01/1900	31/12/9999
5140	Sombreffe	Sombreffe	01/01/1900	31/12/9999
5140	Tongrinne	Sombreffe	01/01/1900	31/12/9999
5150	Floreffe	Floreffe	01/01/1900	31/12/9999
5150	Floriffoux	Floreffe	01/01/1900	31/12/9999
5150	Franière	Floreffe	01/01/1900	31/12/9999
5150	Soye (Nam.)	Floreffe	01/01/1900	31/12/9999
5170	Arbre (Nam.)	Profondeville	01/01/1900	31/12/9999
5170	Bois-de-Villers	Profondeville	01/01/1900	31/12/9999
5170	Lesve	Profondeville	01/01/1900	31/12/9999
5170	Lustin	Profondeville	01/01/1900	31/12/9999
5170	Profondeville	Profondeville	01/01/1900	31/12/9999
5170	Rivière	Profondeville	01/01/1900	31/12/9999
5190	Balâtre	Jemeppe-sur-Sambre	01/01/1900	31/12/9999
5190	Ham-sur-Sambre	Jemeppe-sur-Sambre	01/01/1900	31/12/9999
5190	Jemeppe-sur-Sambre	Jemeppe-sur-Sambre	01/01/1900	31/12/9999
5190	Mornimont	Jemeppe-sur-Sambre	01/01/1900	31/12/9999
5190	Moustier-sur-Sambre	Jemeppe-sur-Sambre	01/01/1900	31/12/9999
5190	Onoz	Jemeppe-sur-Sambre	01/01/1900	31/12/9999
5190	Saint-Martin	Jemeppe-sur-Sambre	01/01/1900	31/12/9999
5190	Spy	Jemeppe-sur-Sambre	01/01/1900	31/12/9999
5300	Andenne	Andenne	01/01/1900	31/12/9999
5300	Bonneville	Andenne	01/01/1900	31/12/9999
5300	Coutisse	Andenne	01/01/1900	31/12/9999
5300	Landenne	Andenne	01/01/1900	31/12/9999
5300	Maizeret	Andenne	01/01/1900	31/12/9999
5300	Namèche	Andenne	01/01/1900	31/12/9999
5300	Sclayn	Andenne	01/01/1900	31/12/9999
5300	Seilles	Andenne	01/01/1900	31/12/9999
5300	Thon	Andenne	01/01/1900	31/12/9999
5300	Vezin	Andenne	01/01/1900	31/12/9999
5310	Aische-en-Refail	Eghezée	01/01/1900	31/12/9999
5310	Bolinne	Eghezée	01/01/1900	31/12/9999
5310	Boneffe	Eghezée	01/01/1900	31/12/9999
5310	Branchon	Eghezée	01/01/1900	31/12/9999
5310	Dhuy	Eghezée	01/01/1900	31/12/9999
5310	Eghezée	Eghezée	01/01/1900	31/12/9999
5310	Hanret	Eghezée	01/01/1900	31/12/9999
5310	Leuze (Nam.)	Eghezée	01/01/1900	31/12/9999
5310	Liernu	Eghezée	01/01/1900	31/12/9999
5310	Longchamps (Nam.)	Eghezée	01/01/1900	31/12/9999
5310	Mehaigne	Eghezée	01/01/1900	31/12/9999
5310	Noville-sur-Méhaigne	Eghezée	01/01/1900	31/12/9999
5310	Saint-Germain	Eghezée	01/01/1900	31/12/9999
5310	Taviers (Nam.)	Eghezée	01/01/1900	31/12/9999
5310	Upigny	Eghezée	01/01/1900	31/12/9999

Postcode	Gemeente	Hoofdgemeente	Begindatum geldigheid	Einddatum geldigheid
5310	Waret-la-Chaussée	Eghezée	01/01/1900	31/12/9999
5330	Assesse	Assesse	01/01/1900	31/12/9999
5330	Maillen	Assesse	01/01/1900	31/12/9999
5330	Sart-Bernard	Assesse	01/01/1900	31/12/9999
5332	Crupet	Assesse	01/01/1900	31/12/9999
5333	Sorinne-la-Longue	Assesse	01/01/1900	31/12/9999
5334	Florée	Assesse	01/01/1900	31/12/9999
5336	Courrière	Assesse	01/01/1900	31/12/9999
5340	Faulx-les-Tombes	Gesves	01/01/1900	31/12/9999
5340	Gesves	Gesves	01/01/1900	31/12/9999
5340	Haltinne	Gesves	01/01/1900	31/12/9999
5340	Mozet	Gesves	01/01/1900	31/12/9999
5340	Sorée	Gesves	01/01/1900	31/12/9999
5350	Evelette	Ohey	01/01/1900	31/12/9999
5350	Ohey	Ohey	01/01/1900	31/12/9999
5351	Haillot	Ohey	01/01/1900	31/12/9999
5352	Perwez-Haillot	Ohey	01/01/1900	31/12/9999
5353	Goesnes	Ohey	01/01/1900	31/12/9999
5354	Jallet	Ohey	01/01/1900	31/12/9999
5360	Hamois	Hamois	01/01/1900	31/12/9999
5360	Natoye	Hamois	01/01/1900	31/12/9999
5361	Mohiville	Hamois	01/01/1900	31/12/9999
5361	Scy	Hamois	01/01/1900	31/12/9999
5362	Achet	Hamois	01/01/1900	31/12/9999
5363	Emptinne	Hamois	01/01/1900	31/12/9999
5364	Schaltin	Hamois	01/01/1900	31/12/9999
5370	Barvaux-Condroz	Havelange	01/01/1900	31/12/9999
5370	Flostoy	Havelange	01/01/1900	31/12/9999
5370	Havelange	Havelange	01/01/1900	31/12/9999
5370	Jeneffe (Nam.)	Havelange	01/01/1900	31/12/9999
5370	Porcheresse (Nam.)	Havelange	01/01/1900	31/12/9999
5370	Verlée	Havelange	01/01/1900	31/12/9999
5372	Méan	Havelange	01/01/1900	31/12/9999
5374	Maffe	Havelange	01/01/1900	31/12/9999
5376	Miécret	Havelange	01/01/1900	31/12/9999
5377	Baillonville	Somme-Leuze	01/01/1900	31/12/9999
5377	Bonsin	Somme-Leuze	01/01/1900	31/12/9999
5377	Heure (Nam.)	Somme-Leuze	01/01/1900	31/12/9999
5377	Hogne	Somme-Leuze	01/01/1900	31/12/9999
5377	Nettinne	Somme-Leuze	01/01/1900	31/12/9999
5377	Noiseux	Somme-Leuze	01/01/1900	31/12/9999
5377	Sinsin	Somme-Leuze	01/01/1900	31/12/9999
5377	Somme-Leuze	Somme-Leuze	01/01/1900	31/12/9999
5377	Waillet	Somme-Leuze	01/01/1900	31/12/9999
5380	Bierwart	Fernelmont	01/01/1900	31/12/9999
5380	Cortil-Wodon	Fernelmont	01/01/1900	31/12/9999
5380	Fernelmont	Fernelmont	01/01/1900	31/12/9999
5380	Forville	Fernelmont	01/01/1900	31/12/9999
5380	Franc-Waret	Fernelmont	01/01/1900	31/12/9999
5380	Hemptinne (Fernelmont)	Fernelmont	01/01/1900	31/12/9999
5380	Hingeon	Fernelmont	01/01/1900	31/12/9999
5380	Marchovelette	Fernelmont	01/01/1900	31/12/9999
5380	Noville-les-Bois	Fernelmont	01/01/1900	31/12/9999
5380	Pontillas	Fernelmont	01/01/1900	31/12/9999

Postcode	Gemeente	Hoofdgemeente	Begindatum geldigheid	Einddatum geldigheid
5380	Tillier	Fernelmont	01/01/1900	31/12/9999
5500	Anseremme	Dinant	01/01/1900	31/12/9999
5500	Bouvignes-sur-Meuse	Dinant	01/01/1900	31/12/9999
5500	Dinant	Dinant	01/01/1900	31/12/9999
5500	Dréhance	Dinant	01/01/1900	31/12/9999
5500	Falmagne	Dinant	01/01/1900	31/12/9999
5500	Falmignoul	Dinant	01/01/1900	31/12/9999
5500	Furfooz	Dinant	01/01/1900	31/12/9999
5501	Lisogne	Dinant	01/01/1900	31/12/9999
5502	Thynes	Dinant	01/01/1900	31/12/9999
5503	Sorinnes	Dinant	01/01/1900	31/12/9999
5504	Foy-Notre-Dame	Dinant	01/01/1900	31/12/9999
5520	Anthée	Onhaye	01/01/1900	31/12/9999
5520	Onhaye	Onhaye	01/01/1900	31/12/9999
5521	Serville	Onhaye	01/01/1900	31/12/9999
5522	Falaën	Onhaye	01/01/1900	31/12/9999
5523	Sommière	Onhaye	01/01/1900	31/12/9999
5523	Weillen	Onhaye	01/01/1900	31/12/9999
5524	Gerin	Onhaye	01/01/1900	31/12/9999
5530	Dorinne	Yvoir	01/01/1900	31/12/9999
5530	Durnal	Yvoir	01/01/1900	31/12/9999
5530	Evrehailles	Yvoir	01/01/1900	31/12/9999
5530	Godinne	Yvoir	01/01/1900	31/12/9999
5530	Houx	Yvoir	01/01/1900	31/12/9999
5530	Mont (Nam.)	Yvoir	01/01/1900	31/12/9999
5530	Purnode	Yvoir	01/01/1900	31/12/9999
5530	Spontin	Yvoir	01/01/1900	31/12/9999
5530	Yvoir	Yvoir	01/01/1900	31/12/9999
5537	Anhée	Anhée	01/01/1900	31/12/9999
5537	Annevoie-Rouillon	Anhée	01/01/1900	31/12/9999
5537	Bioul	Anhée	01/01/1900	31/12/9999
5537	Denée	Anhée	01/01/1900	31/12/9999
5537	Haut-le-Wastia	Anhée	01/01/1900	31/12/9999
5537	Sosoye	Anhée	01/01/1900	31/12/9999
5537	Warnant	Anhée	01/01/1900	31/12/9999
5540	Hastière	Hastière	01/01/1900	31/12/9999
5540	Hastière-Lavaux	Hastière	01/01/1900	31/12/9999
5540	Hermeton-sur-Meuse	Hastière	01/01/1900	31/12/9999
5540	Waulsort	Hastière	01/01/1900	31/12/9999
5541	Hastière-par-Delà	Hastière	01/01/1900	31/12/9999
5542	Blaimont	Hastière	01/01/1900	31/12/9999
5543	Heer	Hastière	01/01/1900	31/12/9999
5544	Agimont	Hastière	01/01/1900	31/12/9999
5550	Alle	Vresse-sur-Semois	01/01/1900	31/12/9999
5550	Bagimont	Vresse-sur-Semois	01/01/1900	31/12/9999
5550	Bohan	Vresse-sur-Semois	01/01/1900	31/12/9999
5550	Chairière	Vresse-sur-Semois	01/01/1900	31/12/9999
5550	Laforêt	Vresse-sur-Semois	01/01/1900	31/12/9999
5550	Membre	Vresse-sur-Semois	01/01/1900	31/12/9999
5550	Mouzaive	Vresse-sur-Semois	01/01/1900	31/12/9999
5550	Nafraiture	Vresse-sur-Semois	01/01/1900	31/12/9999
5550	Orchimont	Vresse-sur-Semois	01/01/1900	31/12/9999
5550	Pussemange	Vresse-sur-Semois	01/01/1900	31/12/9999
5550	Sugny	Vresse-sur-Semois	01/01/1900	31/12/9999

Postcode	Gemeente	Hoofdgemeente	Begindatum geldigheid	Einddatum geldigheid
5550	Vresse	Vresse-sur-Semois	01/01/1900	31/12/2008
5550	Vresse-sur-Semois	Vresse-sur-Semois	01/01/1900	31/12/9999
5555	Baillamont	Bièvre	01/01/1900	31/12/9999
5555	Bellefontaine (Nam.)	Bièvre	01/01/1900	31/12/9999
5555	Bièvre	Bièvre	01/01/1900	31/12/9999
5555	Cornimont	Bièvre	01/01/1900	31/12/9999
5555	Graide	Bièvre	01/01/1900	31/12/9999
5555	Gros-Fays	Bièvre	01/01/1900	31/12/9999
5555	Monceau-en-Ardenne	Bièvre	01/01/1900	31/12/9999
5555	Naomé	Bièvre	01/01/1900	31/12/9999
5555	Oizy	Bièvre	01/01/1900	31/12/9999
5555	Petit-Fays	Bièvre	01/01/1900	31/12/9999
5560	Ciergnon	Houyet	01/01/1900	31/12/9999
5560	Finnevaux	Houyet	01/01/1900	31/12/9999
5560	Houyet	Houyet	01/01/1900	31/12/9999
5560	Hulsonniaux	Houyet	01/01/1900	31/12/9999
5560	Mesnil-Eglise	Houyet	01/01/1900	31/12/9999
5560	Mesnil-Saint-Blaise	Houyet	01/01/1900	31/12/9999
5561	Celles (Nam.)	Houyet	01/01/1900	31/12/9999
5562	Custinne	Houyet	01/01/1900	31/12/9999
5563	Hour	Houyet	01/01/1900	31/12/9999
5564	Wanlin	Houyet	01/01/1900	31/12/9999
5570	Baronville	Beauraing	01/01/1900	31/12/9999
5570	Beauraing	Beauraing	01/01/1900	31/12/9999
5570	Dion	Beauraing	01/01/1900	31/12/9999
5570	Felenne	Beauraing	01/01/1900	31/12/9999
5570	Feschaux	Beauraing	01/01/1900	31/12/9999
5570	Honnay	Beauraing	01/01/1900	31/12/9999
5570	Javingue	Beauraing	01/01/1900	31/12/9999
5570	Vonêche	Beauraing	01/01/1900	31/12/9999
5570	Wancennes	Beauraing	01/01/1900	31/12/9999
5570	Winenne	Beauraing	01/01/1900	31/12/9999
5571	Wiesme	Beauraing	01/01/1900	31/12/9999
5572	Focant	Beauraing	01/01/1900	31/12/9999
5573	Martouzin-Neuville	Beauraing	01/01/1900	31/12/9999
5574	Pondrôme	Beauraing	01/01/1900	31/12/9999
5575	Bourseigne-Neuve	Gedinne	01/01/1900	31/12/9999
5575	Bourseigne-Vieille	Gedinne	01/01/1900	31/12/9999
5575	Gedinne	Gedinne	01/01/1900	31/12/9999
5575	Houdremont	Gedinne	01/01/1900	31/12/9999
5575	Louette-Saint-Denis	Gedinne	01/01/1900	31/12/9999
5575	Louette-Saint-Pierre	Gedinne	01/01/1900	31/12/9999
5575	Malvoisin	Gedinne	01/01/1900	31/12/9999
5575	Patignies	Gedinne	01/01/1900	31/12/9999
5575	Rienne	Gedinne	01/01/1900	31/12/9999
5575	Sart-Custinne	Gedinne	01/01/1900	31/12/9999
5575	Vencimont	Gedinne	01/01/1900	31/12/9999
5575	Willerzie	Gedinne	01/01/1900	31/12/9999
5576	Froidfontaine	Beauraing	01/01/1900	31/12/9999
5580	Ave-et-Auffe	Rochefort	01/01/1900	31/12/9999
5580	Buissonville	Rochefort	01/01/1900	31/12/9999
5580	Eprave	Rochefort	01/01/1900	31/12/9999
5580	Han-sur-Lesse	Rochefort	01/01/1900	31/12/9999
5580	Jemelle	Rochefort	01/01/1900	31/12/9999

Postcode	Gemeente	Hoofdgemeente	Begindatum geldigheid	Einddatum geldigheid
5580	Lavaux-Sainte-Anne	Rochefort	01/01/1900	31/12/9999
5580	Lessive	Rochefort	01/01/1900	31/12/9999
5580	Mont-Gauthier	Rochefort	01/01/1900	31/12/9999
5580	Rochefort	Rochefort	01/01/1900	31/12/9999
5580	Villers-sur-Lesse	Rochefort	01/01/1900	31/12/9999
5580	Wavreille	Rochefort	01/01/1900	31/12/9999
5590	Achène	Ciney	01/01/1900	31/12/9999
5590	Braibant	Ciney	01/01/1900	31/12/9999
5590	Chevetogne	Ciney	01/01/1900	31/12/9999
5590	Ciney	Ciney	01/01/1900	31/12/9999
5590	Conneux	Ciney	01/01/1900	31/12/9999
5590	Haversin	Ciney	01/01/1900	31/12/9999
5590	Leignon	Ciney	01/01/1900	31/12/9999
5590	Pessoux	Ciney	01/01/1900	31/12/9999
5590	Serinchamps	Ciney	01/01/1900	31/12/9999
5590	Sovet	Ciney	01/01/1900	31/12/9999
5600	Fagnolle	Philippeville	01/01/1900	31/12/9999
5600	Franchimont	Philippeville	01/01/1900	31/12/9999
5600	Jamagne	Philippeville	01/01/1900	31/12/9999
5600	Jamiolle	Philippeville	01/01/1900	31/12/9999
5600	Merlemont	Philippeville	01/01/1900	31/12/9999
5600	Neuville (Philippeville)	Philippeville	01/01/1900	31/12/9999
5600	Omezée	Philippeville	01/01/1900	31/12/9999
5600	Philippeville	Philippeville	01/01/1900	31/12/9999
5600	Roly	Philippeville	01/01/1900	31/12/9999
5600	Romedenne	Philippeville	01/01/1900	31/12/9999
5600	Samart	Philippeville	01/01/1900	31/12/9999
5600	Sart-en-Fagne	Philippeville	01/01/1900	31/12/9999
5600	Sautour	Philippeville	01/01/1900	31/12/9999
5600	Surice	Philippeville	01/01/1900	31/12/9999
5600	Villers-en-Fagne	Philippeville	01/01/1900	31/12/9999
5600	Villers-le-Gambon	Philippeville	01/01/1900	31/12/9999
5600	Vodecée	Philippeville	01/01/1900	31/12/9999
5620	Corenne	Florennes	01/01/1900	31/12/9999
5620	Flavion	Florennes	01/01/1900	31/12/9999
5620	Florennes	Florennes	01/01/1900	31/12/9999
5620	Hemptinne-lez-Florennes	Florennes	01/01/1900	31/12/9999
5620	Morville	Florennes	01/01/1900	31/12/9999
5620	Rosée	Florennes	01/01/1900	31/12/9999
5620	Saint-Aubin	Florennes	01/01/1900	31/12/9999
5621	Hanzinelle	Florennes	01/01/1900	31/12/9999
5621	Hanzinne	Florennes	01/01/1900	31/12/9999
5621	Morialmé	Florennes	01/01/1900	31/12/9999
5621	Thy-le-Bauduin	Florennes	01/01/1900	31/12/9999
5630	Cerfontaine	Cerfontaine	01/01/1900	31/12/9999
5630	Daussois	Cerfontaine	01/01/1900	31/12/9999
5630	Senzeille	Cerfontaine	01/01/1900	31/12/9999
5630	Silenrieux	Cerfontaine	01/01/1900	31/12/9999
5630	Soumoy	Cerfontaine	01/01/1900	31/12/9999
5630	Villers-Deux-Eglises	Cerfontaine	01/01/1900	31/12/9999
5640	Biesme	Mettet	01/01/1900	31/12/9999
5640	Biesmerée	Mettet	01/01/1900	31/12/9999
5640	Graux	Mettet	01/01/1900	31/12/9999
5640	Mettet	Mettet	01/01/1900	31/12/9999

Postcode	Gemeente	Hoofdgemeente	Begindatum geldigheid	Einddatum geldigheid
5640	Oret	Mettet	01/01/1900	31/12/9999
5640	Saint-Gérard	Mettet	01/01/1900	31/12/9999
5641	Furieux	Mettet	01/01/1900	31/12/9999
5644	Ermeton-sur-Biert	Mettet	01/01/1900	31/12/9999
5646	Stave	Mettet	01/01/1900	31/12/9999
5650	Castillon	Walcourt	01/01/1900	31/12/9999
5650	Chastrès	Walcourt	01/01/1900	31/12/9999
5650	Clermont (Nam.)	Walcourt	01/01/1900	31/12/9999
5650	Fontenelle	Walcourt	01/01/1900	31/12/9999
5650	Fraire	Walcourt	01/01/1900	31/12/9999
5650	Pry	Walcourt	01/01/1900	31/12/9999
5650	Vogenée	Walcourt	01/01/1900	31/12/9999
5650	Walcourt	Walcourt	01/01/1900	31/12/9999
5650	Yves-Gomezée	Walcourt	01/01/1900	31/12/9999
5651	Berzée	Walcourt	01/01/1900	31/12/9999
5651	Gourdinne	Walcourt	01/01/1900	31/12/9999
5651	Laneffe	Walcourt	01/01/1900	31/12/9999
5651	Rognée	Walcourt	01/01/1900	31/12/9999
5651	Somzée	Walcourt	01/01/1900	31/12/9999
5651	Tarcienne	Walcourt	01/01/1900	31/12/9999
5651	Thy-le-Château	Walcourt	01/01/1900	31/12/9999
5660	Aublain	Couvin	01/01/1900	31/12/9999
5660	Boussu-en-Fagne	Couvin	01/01/1900	31/12/9999
5660	Brûly	Couvin	01/01/1900	31/12/9999
5660	Brûly-de-Pesche	Couvin	01/01/1900	31/12/9999
5660	Couvin	Couvin	01/01/1900	31/12/9999
5660	Cul-des-Sarts	Couvin	01/01/1900	31/12/9999
5660	Dailly	Couvin	01/01/1900	31/12/9999
5660	Frasnes (Nam.)	Couvin	01/01/1900	31/12/9999
5660	Gonrioux	Couvin	01/01/1900	31/12/9999
5660	Mariembourg	Couvin	01/01/1900	31/12/9999
5660	Pesche	Couvin	01/01/1900	31/12/9999
5660	Petigny	Couvin	01/01/1900	31/12/9999
5660	Petite-Chapelle	Couvin	01/01/1900	31/12/9999
5660	Presgaux	Couvin	01/01/1900	31/12/9999
5670	Dourbes	Viroinval	01/01/1900	31/12/9999
5670	Le Mesnil	Viroinval	01/01/1900	31/12/9999
5670	Mazée	Viroinval	01/01/1900	31/12/9999
5670	Nismes	Viroinval	01/01/1900	31/12/9999
5670	Oignies-en-Thiérache	Viroinval	01/01/1900	31/12/9999
5670	Olloy-sur-Viroin	Viroinval	01/01/1900	31/12/9999
5670	Treignes	Viroinval	01/01/1900	31/12/9999
5670	Vierves-sur-Viroin	Viroinval	01/01/1900	31/12/9999
5670	Viroinval	Viroinval	01/01/1900	31/12/9999
5680	Doische	Doische	01/01/1900	31/12/9999
5680	Gimnée	Doische	01/01/1900	31/12/9999
5680	Gochenée	Doische	01/01/1900	31/12/9999
5680	Matagne-la-Grande	Doische	01/01/1900	31/12/9999
5680	Matagne-la-Petite	Doische	01/01/1900	31/12/9999
5680	Niverlée	Doische	01/01/1900	31/12/9999
5680	Romerée	Doische	01/01/1900	31/12/9999
5680	Soulme	Doische	01/01/1900	31/12/9999
5680	Vaucelles	Doische	01/01/1900	31/12/9999
5680	Vodelée	Doische	01/01/1900	31/12/9999

Postcode	Gemeente	Hoofdgemeente	Begindatum geldigheid	Einddatum geldigheid
6000	Charleroi	Charleroi	01/01/1900	31/12/9999
6001	Marcinelle	Charleroi	01/01/1900	31/12/9999
6010	Couillet	Charleroi	01/01/1900	31/12/9999
6020	Dampremy	Charleroi	01/01/1900	31/12/9999
6030	Goutroux	Charleroi	01/01/1900	31/12/9999
6030	Marchienne-au-Pont	Charleroi	01/01/1900	31/12/9999
6031	Monceau-sur-Sambre	Charleroi	01/01/1900	31/12/9999
6032	Mont-sur-Marchienne	Charleroi	01/01/1900	31/12/9999
6040	Jumet (Charleroi)	Charleroi	01/01/1900	31/12/9999
6041	Gosselies	Charleroi	01/01/1900	31/12/9999
6042	Lodelinsart	Charleroi	01/01/1900	31/12/9999
6043	Ransart	Charleroi	01/01/1900	31/12/9999
6044	Roux	Charleroi	01/01/1900	31/12/9999
6060	Gilly (Charleroi)	Charleroi	01/01/1900	31/12/9999
6061	Montignies-sur-Sambre	Charleroi	01/01/1900	31/12/9999
6110	Montigny-le-Tilleul	Montigny-le-Tilleul	01/01/1900	31/12/9999
6111	Landelies	Montigny-le-Tilleul	01/01/1900	31/12/9999
6120	Cour-sur-Heure	Ham-sur-Heure-Nalinnes	01/01/1900	31/12/9999
6120	Ham-sur-Heure	Ham-sur-Heure-Nalinnes	01/01/1900	31/12/9999
6120	Ham-sur-Heure-Nalinnes	Ham-sur-Heure-Nalinnes	01/01/1900	31/12/9999
6120	Jamioulx	Ham-sur-Heure-Nalinnes	01/01/1900	31/12/9999
6120	Marbaix (Ht.)	Ham-sur-Heure-Nalinnes	01/01/1900	31/12/9999
6120	Nalinnes	Ham-sur-Heure-Nalinnes	01/01/1900	31/12/9999
6140	Fontaine-l'Evêque	Fontaine-l'Evêque	01/01/1900	31/12/9999
6141	Forchies-la-Marche	Fontaine-l'Evêque	01/01/1900	31/12/9999
6142	Leernes	Fontaine-l'Evêque	01/01/1900	31/12/9999
6150	Anderlues	Anderlues	01/01/1900	31/12/9999
6180	Courcelles	Courcelles	01/01/1900	31/12/9999
6181	Gouy-lez-Piéton	Courcelles	01/01/1900	31/12/9999
6182	Souvret	Courcelles	01/01/1900	31/12/9999
6183	Trazegnies	Courcelles	01/01/1900	31/12/9999
6200	Bouffioulx	Châtelet	01/01/1900	31/12/9999
6200	Châtelet	Châtelet	01/01/1900	31/12/9999
6200	Châtelineau	Châtelet	01/01/1900	31/12/9999
6210	Frasnes-lez-Gosselies	Les Bons Villers	01/01/1900	31/12/9999
6210	Les Bons Villers	Les Bons Villers	01/01/1900	31/12/9999
6210	Rèves	Les Bons Villers	01/01/1900	31/12/9999
6210	Villers-Perwin	Les Bons Villers	01/01/1900	31/12/9999
6210	Wayaux	Les Bons Villers	01/01/1900	31/12/9999
6211	Mellet	Les Bons Villers	01/01/1900	31/12/9999
6220	Fleurus	Fleurus	01/01/1900	31/12/9999
6220	Heppignies	Fleurus	01/01/1900	31/12/9999
6220	Lambusart	Fleurus	01/01/1900	31/12/9999
6220	Wangénies	Fleurus	01/01/1900	31/12/9999
6221	Saint-Amand	Fleurus	01/01/1900	31/12/9999
6222	Brye	Fleurus	01/01/1900	31/12/9999
6223	Wagnelée	Fleurus	01/01/1900	31/12/9999
6224	Wanfercée-Baulet	Fleurus	01/01/1900	31/12/9999
6230	Buzet	Pont-à-Celles	01/01/1900	31/12/9999
6230	Obaix	Pont-à-Celles	01/01/1900	31/12/9999
6230	Pont-à-Celles	Pont-à-Celles	01/01/1900	31/12/9999
6230	Thiméon	Pont-à-Celles	01/01/1900	31/12/9999
6230	Viesville	Pont-à-Celles	01/01/1900	31/12/9999
6238	Liberchies	Pont-à-Celles	01/01/1900	31/12/9999

Postcode	Gemeente	Hoofdgemeente	Begindatum geldigheid	Einddatum geldigheid
6238	Luttre	Pont-à-Celles	01/01/1900	31/12/9999
6240	Farciennes	Farciennes	01/01/1900	31/12/9999
6240	Pironchamps	Farciennes	01/01/1900	31/12/9999
6250	Aiseau	Aiseau-Presles	01/01/1900	31/12/9999
6250	Aiseau-Presles	Aiseau-Presles	01/01/1900	31/12/9999
6250	Pont-de-Loup	Aiseau-Presles	01/01/1900	31/12/9999
6250	Presles	Aiseau-Presles	01/01/1900	31/12/9999
6250	Roselies	Aiseau-Presles	01/01/1900	31/12/9999
6280	Acoz	Gerpennes	01/01/1900	31/12/9999
6280	Gerpennes	Gerpennes	01/01/1900	31/12/9999
6280	Gougnies	Gerpennes	01/01/1900	31/12/9999
6280	Joncret	Gerpennes	01/01/1900	31/12/9999
6280	Loverval	Gerpennes	01/01/1900	31/12/9999
6280	Villers-Poterie	Gerpennes	01/01/1900	31/12/9999
6440	Boussu-lez-Walcourt	Froidchappelle	01/01/1900	31/12/9999
6440	Fourbechies	Froidchappelle	01/01/1900	31/12/9999
6440	Froidchappelle	Froidchappelle	01/01/1900	31/12/9999
6440	Vergnies	Froidchappelle	01/01/1900	31/12/9999
6441	Erpion	Froidchappelle	01/01/1900	31/12/9999
6460	Bailièvre	Chimay	01/01/1900	31/12/9999
6460	Chimay	Chimay	01/01/1900	31/12/9999
6460	Robechies	Chimay	01/01/1900	31/12/9999
6460	Saint-Remy (Ht.)	Chimay	01/01/1900	31/12/9999
6460	Salles	Chimay	01/01/1900	31/12/9999
6460	Villers-la-Tour	Chimay	01/01/1900	31/12/9999
6461	Virelles	Chimay	01/01/1900	31/12/9999
6462	Vaulx-lez-Chimay	Chimay	01/01/1900	31/12/9999
6463	Lompret	Chimay	01/01/1900	31/12/9999
6464	Baileux	Chimay	01/01/1900	31/12/9999
6464	Bourlers	Chimay	01/01/1900	31/12/9999
6464	Forges	Chimay	01/01/1900	31/12/9999
6464	l'Escaillère	Chimay	01/01/1900	31/12/9999
6464	Rières	Chimay	01/01/1900	31/12/9999
6470	Grandrieu	Sivry-Rance	01/01/1900	31/12/9999
6470	Montbliart	Sivry-Rance	01/01/1900	31/12/9999
6470	Rance	Sivry-Rance	01/01/1900	31/12/9999
6470	Sautin	Sivry-Rance	01/01/1900	31/12/9999
6470	Sivry	Sivry-Rance	01/01/1900	31/12/9999
6470	Sivry-Rance	Sivry-Rance	01/01/1900	31/12/9999
6500	Barbençon	Beaumont	01/01/1900	31/12/9999
6500	Beaumont	Beaumont	01/01/1900	31/12/9999
6500	Leugnies	Beaumont	01/01/1900	31/12/9999
6500	Leval-Chaudeville	Beaumont	01/01/1900	31/12/9999
6500	Renlies	Beaumont	01/01/1900	31/12/9999
6500	Solre-Saint-Géry	Beaumont	01/01/1900	31/12/9999
6500	Thirimont	Beaumont	01/01/1900	31/12/9999
6511	Strée (Ht.)	Beaumont	01/01/1900	31/12/9999
6530	Leers-et-Fosteau	Thuin	01/01/1900	31/12/9999
6530	Thuin	Thuin	01/01/1900	31/12/9999
6531	Biesme-sous-Thuin	Thuin	01/01/1900	31/12/9999
6532	Ragnies	Thuin	01/01/1900	31/12/9999
6533	Biercée	Thuin	01/01/1900	31/12/9999
6534	Gozée	Thuin	01/01/1900	31/12/9999
6536	Donstiennes	Thuin	01/01/1900	31/12/9999

Postcode	Gemeente	Hoofdgemeente	Begindatum geldigheid	Einddatum geldigheid
6536	Thuillies	Thuin	01/01/1900	31/12/9999
6540	Lobbès	Lobbès	01/01/1900	31/12/9999
6540	Mont-Sainte-Geneviève	Lobbès	01/01/1900	31/12/9999
6542	Sars-la-Buissière	Lobbès	01/01/1900	31/12/9999
6543	Bienne-lez-Happart	Lobbès	01/01/1900	31/12/9999
6560	Bersillies-l'Abbaye	Erquennes	01/01/1900	31/12/9999
6560	Erquennes	Erquennes	01/01/1900	31/12/9999
6560	Grand-Reng	Erquennes	01/01/1900	31/12/9999
6560	Hantes-Wihéries	Erquennes	01/01/1900	31/12/9999
6560	Montignies-Saint-Christophe	Erquennes	01/01/1900	31/12/9999
6560	Solre-sur-Sambre	Erquennes	01/01/1900	31/12/9999
6567	Fontaine-Valmont	Merbes-le-Château	01/01/1900	31/12/9999
6567	Labuissière	Merbes-le-Château	01/01/1900	31/12/9999
6567	Merbes-le-Château	Merbes-le-Château	01/01/1900	31/12/9999
6567	Merbes-Sainte-Marie	Merbes-le-Château	01/01/1900	31/12/9999
6590	Momignies	Momignies	01/01/1900	31/12/9999
6591	Macon	Momignies	01/01/1900	31/12/9999
6592	Monceau-Imbrechies	Momignies	01/01/1900	31/12/9999
6593	Macquenoise	Momignies	01/01/1900	31/12/9999
6594	Beauwelz	Momignies	01/01/1900	31/12/9999
6596	Forge-Philippe	Momignies	01/01/1900	31/12/9999
6596	Seloignes	Momignies	01/01/1900	31/12/9999
6600	Bastenaken	Bastenaken	01/01/1900	31/12/9999
6600	Longvilly	Bastenaken	01/01/1900	31/12/9999
6600	Noville (Lux.)	Bastenaken	01/01/1900	31/12/9999
6600	Villers-la-Bonne-Eau	Bastenaken	01/01/1900	31/12/9999
6600	Wardin	Bastenaken	01/01/1900	31/12/9999
6630	Martelange	Martelange	01/01/1900	31/12/9999
6637	Fauvillers	Fauvillers	01/01/1900	31/12/9999
6637	Hollange	Fauvillers	01/01/1900	31/12/9999
6637	Tintange	Fauvillers	01/01/1900	31/12/9999
6640	Hompré	Vaux-sur-Sûre	01/01/1900	31/12/9999
6640	Morhet	Vaux-sur-Sûre	01/01/1900	31/12/9999
6640	Nives	Vaux-sur-Sûre	01/01/1900	31/12/9999
6640	Sibret	Vaux-sur-Sûre	01/01/1900	31/12/9999
6640	Vaux-lez-Rosières	Vaux-sur-Sûre	01/01/1900	31/12/9999
6640	Vaux-sur-Sûre	Vaux-sur-Sûre	01/01/1900	31/12/9999
6642	Juseret	Vaux-sur-Sûre	01/01/1900	31/12/9999
6660	Houffalize	Houffalize	01/01/1900	31/12/9999
6660	Nadrin	Houffalize	01/01/1900	31/12/9999
6661	Mont (Lux.)	Houffalize	01/01/1900	31/12/9999
6661	Tailles	Houffalize	01/01/1900	31/12/9999
6662	Tavigny	Houffalize	01/01/1900	31/12/9999
6663	Mabompré	Houffalize	01/01/1900	31/12/9999
6666	Wibrin	Houffalize	01/01/1900	31/12/9999
6670	Gouvy	Gouvy	01/01/1900	31/12/9999
6670	Limerlé	Gouvy	01/01/1900	31/12/9999
6671	Bovigny	Gouvy	01/01/1900	31/12/9999
6672	Beho	Gouvy	01/01/1900	31/12/9999
6673	Cherain	Gouvy	01/01/1900	31/12/9999
6674	Montleban	Gouvy	01/01/1900	31/12/9999
6680	Amberloup	Sainte-Ode	01/01/1900	31/12/9999
6680	Sainte-Ode	Sainte-Ode	01/01/1900	31/12/9999
6680	Tillet	Sainte-Ode	01/01/1900	31/12/9999

Postcode	Gemeente	Hoofdgemeente	Begindatum geldigheid	Einddatum geldigheid
6681	Lavacherie	Sainte-Ode	01/01/1900	31/12/9999
6686	Flamierge	Bertogne	01/01/1900	31/12/9999
6687	Bertogne	Bertogne	01/01/1900	31/12/9999
6688	Longchamps (Lux.)	Bertogne	01/01/1900	31/12/9999
6690	Bihain	Vielsalm	01/01/1900	31/12/9999
6690	Vielsalm	Vielsalm	01/01/1900	31/12/9999
6692	Petit-Thier	Vielsalm	01/01/1900	31/12/9999
6698	Grand-Halleux	Vielsalm	01/01/1900	31/12/9999
6700	Aarlen	Aarlen	01/01/1900	31/12/9999
6700	Bonnert	Aarlen	01/01/1900	31/12/9999
6700	Heinsch	Aarlen	01/01/1900	31/12/9999
6700	Toernich	Aarlen	01/01/1900	31/12/9999
6704	Guirsch	Aarlen	01/01/1900	31/12/9999
6706	Autelbas	Aarlen	01/01/1900	31/12/9999
6717	Attert	Attert	01/01/1900	31/12/9999
6717	Nobressart	Attert	01/01/1900	31/12/9999
6717	Nothomb	Attert	01/01/1900	31/12/9999
6717	Thiaumont	Attert	01/01/1900	31/12/9999
6717	Tontelange	Attert	01/01/1900	31/12/9999
6720	Habay	Habay	01/01/1900	31/12/9999
6720	Habay-la-Neuve	Habay	01/01/1900	31/12/9999
6720	Hachy	Habay	01/01/1900	31/12/9999
6721	Anlier	Habay	01/01/1900	31/12/9999
6723	Habay-la-Vieille	Habay	01/01/1900	31/12/9999
6724	Houdemont	Habay	01/01/1900	31/12/9999
6724	Rulles	Habay	01/01/1900	31/12/9999
6730	Bellefontaine (Lux.)	Tintigny	01/01/1900	31/12/9999
6730	Rossignol	Tintigny	01/01/1900	31/12/9999
6730	Saint-Vincent	Tintigny	01/01/1900	31/12/9999
6730	Tintigny	Tintigny	01/01/1900	31/12/9999
6740	Etalle	Etalle	01/01/1900	31/12/9999
6740	Sainte-Marie-sur-Semois	Etalle	01/01/1900	31/12/9999
6740	Villers-sur-Semois	Etalle	01/01/1900	31/12/9999
6741	Vance	Etalle	01/01/1900	31/12/9999
6742	Chantemelle	Etalle	01/01/1900	31/12/9999
6743	Buzenol	Etalle	01/01/1900	31/12/9999
6747	Châtillon	Saint-Léger (Lux.)	01/01/1900	31/12/9999
6747	Meix-le-Tige	Saint-Léger (Lux.)	01/01/1900	31/12/9999
6747	Saint-Léger (Lux.)	Saint-Léger (Lux.)	01/01/1900	31/12/9999
6750	Musson	Musson	01/01/1900	31/12/9999
6750	Mussy-la-Ville	Musson	01/01/1900	31/12/9999
6750	Signeux	Musson	01/01/1900	31/12/9999
6760	Bleid	Virton	01/01/1900	31/12/9999
6760	Ethe	Virton	01/01/1900	31/12/9999
6760	Ruette	Virton	01/01/1900	31/12/9999
6760	Virton	Virton	01/01/1900	31/12/9999
6761	Latour	Virton	01/01/1900	31/12/9999
6762	Saint-Mard	Virton	01/01/1900	31/12/9999
6767	Dampicourt	Rouvroy	01/01/1900	31/12/9999
6767	Harnoncourt	Rouvroy	01/01/1900	31/12/9999
6767	Lamorteau	Rouvroy	01/01/1900	31/12/9999
6767	Rouvroy	Rouvroy	01/01/1900	31/12/9999
6767	Torgny	Rouvroy	01/01/1900	31/12/9999
6769	Gérouville	Meix-devant-Virton	01/01/1900	31/12/9999

Postcode	Gemeente	Hoofdgemeente	Begindatum geldigheid	Einddatum geldigheid
6769	Meix-devant-Virton	Meix-devant-Virton	01/01/1900	31/12/9999
6769	Robelmont	Meix-devant-Virton	01/01/1900	31/12/9999
6769	Sommethonne	Meix-devant-Virton	01/01/1900	31/12/9999
6769	Villers-la-Loue	Meix-devant-Virton	01/01/1900	31/12/9999
6780	Hondelange	Messancy	01/01/1900	31/12/9999
6780	Messancy	Messancy	01/01/1900	31/12/9999
6780	Wolkrange	Messancy	01/01/1900	31/12/9999
6781	Sélinge	Messancy	01/01/1900	31/12/9999
6782	Habergy	Messancy	01/01/1900	31/12/9999
6790	Aubange	Aubange	01/01/1900	31/12/9999
6791	Athus	Aubange	01/01/1900	31/12/9999
6792	Halanzy	Aubange	01/01/1900	31/12/9999
6792	Rachecourt	Aubange	01/01/1900	31/12/9999
6800	Bras	Libramont-Chevigny	01/01/1900	31/12/9999
6800	Freux	Libramont-Chevigny	01/01/1900	31/12/9999
6800	Libramont	Libramont-Chevigny	01/01/1900	31/12/2008
6800	Libramont-Chevigny	Libramont-Chevigny	01/01/1900	31/12/9999
6800	Moircy	Libramont-Chevigny	01/01/1900	31/12/9999
6800	Recogne	Libramont-Chevigny	01/01/1900	31/12/9999
6800	Remagne	Libramont-Chevigny	01/01/1900	31/12/9999
6800	Saint-Pierre	Libramont-Chevigny	01/01/1900	31/12/9999
6800	Sainte-Marie-Chevigny	Libramont-Chevigny	01/01/1900	31/12/9999
6810	Chiny	Chiny	01/01/1900	31/12/9999
6810	Izel	Chiny	01/01/1900	31/12/9999
6810	Jamoigne	Chiny	01/01/1900	31/12/9999
6811	Les Bulles	Chiny	01/01/1900	31/12/9999
6812	Suxy	Chiny	01/01/1900	31/12/9999
6813	Termes	Chiny	01/01/1900	31/12/9999
6820	Florenville	Florenville	01/01/1900	31/12/9999
6820	Fontenoille	Florenville	01/01/1900	31/12/9999
6820	Muno	Florenville	01/01/1900	31/12/9999
6820	Sainte-Cécile	Florenville	01/01/1900	31/12/9999
6821	Lacuisine	Florenville	01/01/1900	31/12/9999
6823	Villers-devant-Orval	Florenville	01/01/1900	31/12/9999
6824	Chassepierre	Florenville	01/01/1900	31/12/9999
6830	Bouillon	Bouillon	01/01/1900	31/12/9999
6830	Les Hayons	Bouillon	01/01/1900	31/12/9999
6830	Poupehan	Bouillon	01/01/1900	31/12/9999
6830	Rochehaut	Bouillon	01/01/1900	31/12/9999
6831	Noirefontaine	Bouillon	01/01/1900	31/12/9999
6832	Sensenruth	Bouillon	01/01/1900	31/12/9999
6833	Ucimont	Bouillon	01/01/1900	31/12/9999
6833	Vivy	Bouillon	01/01/1900	31/12/9999
6834	Bellevaux	Bouillon	01/01/1900	31/12/9999
6836	Dohan	Bouillon	01/01/1900	31/12/9999
6838	Corbion	Bouillon	01/01/1900	31/12/9999
6840	Grandvoir	Neufchâteau	01/01/1900	31/12/9999
6840	Grapfontaine	Neufchâteau	01/01/1900	31/12/9999
6840	Hamipré	Neufchâteau	01/01/1900	31/12/9999
6840	Longlier	Neufchâteau	01/01/1900	31/12/9999
6840	Neufchâteau	Neufchâteau	01/01/1900	31/12/9999
6840	Tournay	Neufchâteau	01/01/1900	31/12/9999
6850	Carlsbourg	Paliseul	01/01/1900	31/12/9999
6850	Offagne	Paliseul	01/01/1900	31/12/9999

Postcode	Gemeente	Hoofdgemeente	Begindatum geldigheid	Einddatum geldigheid
6850	Paliseul	Paliseul	01/01/1900	31/12/9999
6851	Nollevaux	Paliseul	01/01/1900	31/12/9999
6852	Maissin	Paliseul	01/01/1900	31/12/9999
6852	Opont	Paliseul	01/01/1900	31/12/9999
6853	Framont	Paliseul	01/01/1900	31/12/9999
6856	Fays-les-Veneurs	Paliseul	01/01/1900	31/12/9999
6860	Assenois	Léglise	01/01/1900	31/12/9999
6860	Ebly	Léglise	01/01/1900	31/12/9999
6860	Léglise	Léglise	01/01/1900	31/12/9999
6860	Mellier	Léglise	01/01/1900	31/12/9999
6860	Witry	Léglise	01/01/1900	31/12/9999
6870	Arville	Saint-Hubert	01/01/1900	31/12/9999
6870	Awenne	Saint-Hubert	01/01/1900	31/12/9999
6870	Hatrival	Saint-Hubert	01/01/1900	31/12/9999
6870	Mirwart	Saint-Hubert	01/01/1900	31/12/9999
6870	Saint-Hubert	Saint-Hubert	01/01/1900	31/12/9999
6870	Vesqueville	Saint-Hubert	01/01/1900	31/12/9999
6880	Auby-sur-Semois	Bertrix	01/01/1900	31/12/9999
6880	Bertrix	Bertrix	01/01/1900	31/12/9999
6880	Cugnon	Bertrix	01/01/1900	31/12/9999
6880	Jehonville	Bertrix	01/01/1900	31/12/9999
6880	Orgeo	Bertrix	01/01/1900	31/12/9999
6887	Herbeumont	Herbeumont	01/01/1900	31/12/9999
6887	Saint-Médard	Herbeumont	01/01/1900	31/12/9999
6887	Straimont	Herbeumont	01/01/1900	31/12/9999
6890	Anloy	Libin	01/01/1900	31/12/9999
6890	Libin	Libin	01/01/1900	31/12/9999
6890	Ochamps	Libin	01/01/1900	31/12/9999
6890	Redu	Libin	01/01/1900	31/12/9999
6890	Smuid	Libin	01/01/1900	31/12/9999
6890	Transinne	Libin	01/01/1900	31/12/9999
6890	Villance	Libin	01/01/1900	31/12/9999
6900	Aye	Marche-en-Famenne	01/01/1900	31/12/9999
6900	Hargimont	Marche-en-Famenne	01/01/1900	31/12/9999
6900	Humain	Marche-en-Famenne	01/01/1900	31/12/9999
6900	Marche-en-Famenne	Marche-en-Famenne	01/01/1900	31/12/9999
6900	On	Marche-en-Famenne	01/01/1900	31/12/9999
6900	Roy	Marche-en-Famenne	01/01/1900	31/12/9999
6900	Waha	Marche-en-Famenne	01/01/1900	31/12/9999
6920	Sohier	Wellin	01/01/1900	31/12/9999
6920	Wellin	Wellin	01/01/1900	31/12/9999
6921	Chanly	Wellin	01/01/1900	31/12/9999
6922	Halma	Wellin	01/01/1900	31/12/9999
6924	Lomprez	Wellin	01/01/1900	31/12/9999
6927	Bure	Tellin	01/01/1900	31/12/9999
6927	Grupont	Tellin	01/01/1900	31/12/9999
6927	Resteigne	Tellin	01/01/1900	31/12/9999
6927	Tellin	Tellin	01/01/1900	31/12/9999
6929	Daverdisse	Daverdisse	01/01/1900	31/12/9999
6929	Gembes	Daverdisse	01/01/1900	31/12/9999
6929	Haut-Fays	Daverdisse	01/01/1900	31/12/9999
6929	Porcheresse (Lux.)	Daverdisse	01/01/1900	31/12/9999
6940	Barvaux-sur-Ourthe	Durbuy	01/01/1900	31/12/9999
6940	Durbuy	Durbuy	01/01/1900	31/12/9999

Postcode	Gemeente	Hoofdgemeente	Begindatum geldigheid	Einddatum geldigheid
6940	Grandhan	Durbuy	01/01/1900	31/12/9999
6940	Septon	Durbuy	01/01/1900	31/12/9999
6940	Wéris	Durbuy	01/01/1900	31/12/9999
6941	Bende	Durbuy	01/01/1900	31/12/9999
6941	Bomal-sur-Ourthe	Durbuy	01/01/1900	31/12/9999
6941	Borlon	Durbuy	01/01/1900	31/12/9999
6941	Heyd	Durbuy	01/01/1900	31/12/9999
6941	Izier	Durbuy	01/01/1900	31/12/9999
6941	Tohogne	Durbuy	01/01/1900	31/12/9999
6941	Villers-Sainte-Gertrude	Durbuy	01/01/1900	31/12/9999
6950	Harsin	Nassogne	01/01/1900	31/12/9999
6950	Nassogne	Nassogne	01/01/1900	31/12/9999
6951	Bande	Nassogne	01/01/1900	31/12/9999
6952	Grune	Nassogne	01/01/1900	31/12/9999
6953	Ambly	Nassogne	01/01/1900	31/12/9999
6953	Forrières	Nassogne	01/01/1900	31/12/9999
6953	Lesterny	Nassogne	01/01/1900	31/12/9999
6953	Masbourg	Nassogne	01/01/1900	31/12/9999
6960	Dochamps	Manhay	01/01/1900	31/12/9999
6960	Grandmenil	Manhay	01/01/1900	31/12/9999
6960	Harre	Manhay	01/01/1900	31/12/9999
6960	Malempré	Manhay	01/01/1900	31/12/9999
6960	Manhay	Manhay	01/01/1900	31/12/9999
6960	Odeigne	Manhay	01/01/1900	31/12/9999
6960	Vaux-Chavanne	Manhay	01/01/1900	31/12/9999
6970	Tenneville	Tenneville	01/01/1900	31/12/9999
6971	Champlon	Tenneville	01/01/1900	31/12/9999
6972	Erneuville	Tenneville	01/01/1900	31/12/9999
6980	Beausaint	La Roche-en-Ardenne	01/01/1900	31/12/9999
6980	La Roche-en-Ardenne	La Roche-en-Ardenne	01/01/1900	31/12/9999
6982	Samrée	La Roche-en-Ardenne	01/01/1900	31/12/9999
6983	Ortho	La Roche-en-Ardenne	01/01/1900	31/12/9999
6984	Hives	La Roche-en-Ardenne	01/01/1900	31/12/9999
6986	Halleux	La Roche-en-Ardenne	01/01/1900	31/12/9999
6987	Beffe	Rendeux	01/01/1900	31/12/9999
6987	Hodister	Rendeux	01/01/1900	31/12/9999
6987	Marcourt	Rendeux	01/01/1900	31/12/9999
6987	Rendeux	Rendeux	01/01/1900	31/12/9999
6990	Fronville	Hotton	01/01/1900	31/12/9999
6990	Hampteau	Hotton	01/01/1900	31/12/9999
6990	Hotton	Hotton	01/01/1900	31/12/9999
6990	Marenne	Hotton	01/01/1900	31/12/9999
6997	Amonines	Erezée	01/01/1900	31/12/9999
6997	Erezée	Erezée	01/01/1900	31/12/9999
6997	Mormont	Erezée	01/01/1900	31/12/9999
6997	Soy	Erezée	01/01/1900	31/12/9999
7000	Bergen	Bergen	01/01/1900	31/12/9999
7010	Shape-België		01/01/1900	31/12/9999
7011	Ghlin	Bergen	01/01/1900	31/12/9999
7012	Flénu	Bergen	01/01/1900	31/12/9999
7012	Jemappes	Bergen	01/01/1900	31/12/9999
7020	Maisières	Bergen	01/01/1900	31/12/9999
7020	Nimy	Bergen	01/01/1900	31/12/9999
7021	Havré	Bergen	01/01/1900	31/12/9999

Postcode	Gemeente	Hoofdgemeente	Begindatum geldigheid	Einddatum geldigheid
7022	Harmignies	Bergen	01/01/1900	31/12/9999
7022	Harveng	Bergen	01/01/1900	31/12/9999
7022	Hyon	Bergen	01/01/1900	31/12/9999
7022	Mesvin	Bergen	01/01/1900	31/12/9999
7022	Nouvelles	Bergen	01/01/1900	31/12/9999
7024	Cipty	Bergen	01/01/1900	31/12/9999
7030	Saint-Symphorien	Bergen	01/01/1900	31/12/9999
7031	Villers-Saint-Ghislain	Bergen	01/01/1900	31/12/9999
7032	Spiennes	Bergen	01/01/1900	31/12/9999
7033	Cuesmes	Bergen	01/01/1900	31/12/9999
7034	Obourg	Bergen	01/01/1900	31/12/9999
7034	Saint-Denis (Ht.)	Bergen	01/01/1900	31/12/9999
7040	Asquillies	Quévy	01/01/1900	31/12/9999
7040	Aulnois	Quévy	01/01/1900	31/12/9999
7040	Blaregnies	Quévy	01/01/1900	31/12/9999
7040	Bougnies	Quévy	01/01/1900	31/12/9999
7040	Genly	Quévy	01/01/1900	31/12/9999
7040	Goegnies-Chaussée	Quévy	01/01/1900	31/12/9999
7040	Quévy	Quévy	01/01/1900	31/12/9999
7040	Quévy-le-Grand	Quévy	01/01/1900	31/12/9999
7040	Quévy-le-Petit	Quévy	01/01/1900	31/12/9999
7041	Givry	Quévy	01/01/1900	31/12/9999
7041	Havay	Quévy	01/01/1900	31/12/9999
7050	Erbaut	Jurbeke	01/01/1900	31/12/9999
7050	Erbisoeul	Jurbeke	01/01/1900	31/12/9999
7050	Herchies	Jurbeke	01/01/1900	31/12/9999
7050	Jurbeke	Jurbeke	01/01/1900	31/12/9999
7050	Masnuy-Saint-Jean (Jurbise)	Jurbeke	01/01/1900	31/12/9999
7050	Masnuy-Saint-Pierre	Jurbeke	01/01/1900	31/12/9999
7060	Horrues	Zinnik	01/01/1900	31/12/9999
7060	Zinnik	Zinnik	01/01/1900	31/12/9999
7061	Casteau (Soignies)	Zinnik	01/01/1900	31/12/9999
7061	Thieusies	Zinnik	01/01/1900	31/12/9999
7062	Naast	Zinnik	01/01/1900	31/12/9999
7063	Chaussée-Notre-Dame-Louvignies	Zinnik	01/01/1900	31/12/9999
7063	Neufvilles	Zinnik	01/01/1900	31/12/9999
7070	Gottignies	Le Roeulx	01/01/1900	31/12/9999
7070	Le Roeulx	Le Roeulx	01/01/1900	31/12/9999
7070	Mignault	Le Roeulx	01/01/1900	31/12/9999
7070	Thieu	Le Roeulx	01/01/1900	31/12/9999
7070	Ville-sur-Haine (Le Roeulx)	Le Roeulx	01/01/1900	31/12/9999
7080	Eugies (Frameries)	Frameries	01/01/1900	31/12/9999
7080	Frameries	Frameries	01/01/1900	31/12/9999
7080	La Bouverie	Frameries	01/01/1900	31/12/9999
7080	Noirchain	Frameries	01/01/1900	31/12/9999
7080	Sars-la-Bruyère	Frameries	01/01/1900	31/12/9999
7090	Hennuyères	s Gravenbrakel	01/01/1900	31/12/9999
7090	Henripont	s Gravenbrakel	01/01/1900	31/12/9999
7090	Petit-Roeulx-lez-Braine	s Gravenbrakel	01/01/1900	31/12/9999
7090	Ronquières	s Gravenbrakel	01/01/1900	31/12/9999
7090	s Gravenbrakel	s Gravenbrakel	01/01/1900	31/12/9999
7090	Steenkerque (Ht.)	s Gravenbrakel	01/01/1900	31/12/9999
7100	Haine-Saint-Paul	La Louvière	01/01/1900	31/12/9999
7100	Haine-Saint-Pierre	La Louvière	01/01/1900	31/12/9999

Postcode	Gemeente	Hoofdgemeente	Begindatum geldigheid	Einddatum geldigheid
7100	La Louvière	La Louvière	01/01/1900	31/12/9999
7100	Saint-Vaast	La Louvière	01/01/1900	31/12/9999
7100	Trivières	La Louvière	01/01/1900	31/12/9999
7110	Boussoit	La Louvière	01/01/1900	31/12/9999
7110	Houdeng-Aimeries	La Louvière	01/01/1900	31/12/9999
7110	Houdeng-Goegnies (La Louvière)	La Louvière	01/01/1900	31/12/9999
7110	Maurage	La Louvière	01/01/1900	31/12/9999
7110	Strépy-Bracquegnies	La Louvière	01/01/1900	31/12/9999
7120	Croix-lez-Rouveroy	Estinnes	01/01/1900	31/12/9999
7120	Estinnes	Estinnes	01/01/1900	31/12/9999
7120	Estinnes-au-Mont	Estinnes	01/01/1900	31/12/9999
7120	Estinnes-au-Val	Estinnes	01/01/1900	31/12/9999
7120	Fauroeux	Estinnes	01/01/1900	31/12/9999
7120	Haulchin	Estinnes	01/01/1900	31/12/9999
7120	Peissant	Estinnes	01/01/1900	31/12/9999
7120	Rouveroy (Ht.)	Estinnes	01/01/1900	31/12/9999
7120	Vellereille-le-Sec	Estinnes	01/01/1900	31/12/9999
7120	Vellereille-les-Brayeux	Estinnes	01/01/1900	31/12/9999
7130	Battignies	Binche	01/01/1900	31/12/9999
7130	Binche	Binche	01/01/1900	31/12/9999
7130	Bray	Binche	01/01/1900	31/12/9999
7131	Waudrez	Binche	01/01/1900	31/12/9999
7133	Buvrines	Binche	01/01/1900	31/12/9999
7134	Epinois	Binche	01/01/1900	31/12/9999
7134	Leval-Trahegnies	Binche	01/01/1900	31/12/9999
7134	Péronnes-lez-Binche	Binche	01/01/1900	31/12/9999
7134	Ressaix	Binche	01/01/1900	31/12/9999
7140	Morlanwelz	Morlanwelz	01/01/1900	31/12/9999
7140	Morlanwelz-Mariemont	Morlanwelz	01/01/1900	31/12/9999
7141	Carnières	Morlanwelz	01/01/1900	31/12/9999
7141	Mont-Sainte-Aldegonde	Morlanwelz	01/01/1900	31/12/9999
7160	Chapelle-lez-Herlaimont	Chapelle-lez-Herlaimont	01/01/1900	31/12/9999
7160	Godarville	Chapelle-lez-Herlaimont	01/01/1900	31/12/9999
7160	Piéton	Chapelle-lez-Herlaimont	01/01/1900	31/12/9999
7170	Bellecourt	Manage	01/01/1900	31/12/9999
7170	Bois-d'Haine	Manage	01/01/1900	31/12/9999
7170	Fayt-lez-Manage	Manage	01/01/1900	31/12/9999
7170	La Hestre	Manage	01/01/1900	31/12/9999
7170	Manage	Manage	01/01/1900	31/12/9999
7180	Seneffe	Seneffe	01/01/1900	31/12/9999
7181	Arquennes	Seneffe	01/01/1900	31/12/9999
7181	Familleureux	Seneffe	01/01/1900	31/12/9999
7181	Feluy	Seneffe	01/01/1900	31/12/9999
7181	Petit-Roieux-lez-Nivelles	Seneffe	01/01/1900	31/12/9999
7190	Ecaussinnes	Ecaussinnes	01/01/1900	31/12/9999
7190	Ecaussinnes-d'Enghien	Ecaussinnes	01/01/1900	31/12/9999
7190	Marche-lez-Ecaussinnes	Ecaussinnes	01/01/1900	31/12/9999
7191	Ecaussinnes-Lalaing	Ecaussinnes	01/01/1900	31/12/9999
7300	Boussu	Boussu	01/01/1900	31/12/9999
7301	Hornu	Boussu	01/01/1900	31/12/9999
7320	Bernissart	Bernissart	01/01/1900	31/12/9999
7321	Blaton	Bernissart	01/01/1900	31/12/9999
7321	Harchies	Bernissart	01/01/1900	31/12/9999
7322	Pommeroeul	Bernissart	01/01/1900	31/12/9999

Postcode	Gemeente	Hoofdgemeente	Begindatum geldigheid	Einddatum geldigheid
7322	Ville-Pommeroeul	Bernissart	01/01/1900	31/12/9999
7330	Saint-Ghislain	Saint-Ghislain	01/01/1900	31/12/9999
7331	Baudour	Saint-Ghislain	01/01/1900	31/12/9999
7332	Neufmaison	Saint-Ghislain	01/01/1900	31/12/9999
7332	Sirault	Saint-Ghislain	01/01/1900	31/12/9999
7333	Tertre	Saint-Ghislain	01/01/1900	31/12/9999
7334	Hautrage	Saint-Ghislain	01/01/1900	31/12/9999
7334	Villerot	Saint-Ghislain	01/01/1900	31/12/9999
7340	Colfontaine	Colfontaine	01/01/1900	31/12/9999
7340	Paturages	Colfontaine	01/01/1900	31/12/9999
7340	Warquignies	Colfontaine	01/01/1900	31/12/9999
7340	Wasmes	Colfontaine	01/01/1900	31/12/9999
7350	Hainin	Hensies	01/01/1900	31/12/9999
7350	Hensies	Hensies	01/01/1900	31/12/9999
7350	Montroeuil-sur-Haine	Hensies	01/01/1900	31/12/9999
7350	Thulin	Hensies	01/01/1900	31/12/9999
7370	Blaugies	Dour	01/01/1900	31/12/9999
7370	Dour	Dour	01/01/1900	31/12/9999
7370	Elouges	Dour	01/01/1900	31/12/9999
7370	Wihéries	Dour	01/01/1900	31/12/9999
7380	Baisieux	Quiévrain	01/01/1900	31/12/9999
7380	Quiévrain	Quiévrain	01/01/1900	31/12/9999
7382	Audregnies	Quiévrain	01/01/1900	31/12/9999
7387	Angre	Honnelles	01/01/1900	31/12/9999
7387	Angreau	Honnelles	01/01/1900	31/12/9999
7387	Athis	Honnelles	01/01/1900	31/12/9999
7387	Autrepepe	Honnelles	01/01/1900	31/12/9999
7387	Erquennes	Honnelles	01/01/1900	31/12/9999
7387	Fayt-le-Franc	Honnelles	01/01/1900	31/12/9999
7387	Honnelles	Honnelles	01/01/1900	31/12/9999
7387	Marchipont	Honnelles	01/01/1900	31/12/9999
7387	Montignies-sur-Roc	Honnelles	01/01/1900	31/12/9999
7387	Onnezies	Honnelles	01/01/1900	31/12/9999
7387	Roisin	Honnelles	01/01/1900	31/12/9999
7390	Quaregnon	Quaregnon	01/01/1900	31/12/9999
7390	Wasmuel	Quaregnon	01/01/1900	31/12/9999
7500	Doornik	Doornik	01/01/1900	31/12/9999
7500	Ere	Doornik	01/01/1900	31/12/9999
7500	Saint-Maur	Doornik	01/01/1900	31/12/9999
7501	Orcq	Doornik	01/01/1900	31/12/9999
7502	Esplechin	Doornik	01/01/1900	31/12/9999
7503	Froyennes	Doornik	01/01/1900	31/12/9999
7504	Froidmont	Doornik	01/01/1900	31/12/9999
7506	Willemeau	Doornik	01/01/1900	31/12/9999
7520	Ramegnies-Chin	Doornik	01/01/1900	31/12/9999
7520	Templeuve	Doornik	01/01/1900	31/12/9999
7521	Chercq	Doornik	01/01/1900	31/12/9999
7522	Blandain	Doornik	01/01/1900	31/12/9999
7522	Hertain	Doornik	01/01/1900	31/12/9999
7522	Lamain	Doornik	01/01/1900	31/12/9999
7522	Marquain	Doornik	01/01/1900	31/12/9999
7530	Gaurain-Ramecroix (Doornik)	Doornik	01/01/1900	31/12/9999
7531	Havannes	Doornik	01/01/1900	31/12/9999
7532	Beclers	Doornik	01/01/1900	31/12/9999

Postcode	Gemeente	Hoofdgemeente	Begindatum geldigheid	Einddatum geldigheid
7533	Thimougies	Doornik	01/01/1900	31/12/9999
7534	Barry	Doornik	01/01/1900	31/12/9999
7534	Maulde	Doornik	01/01/1900	31/12/9999
7536	Vaulx (Tournai)	Doornik	01/01/1900	31/12/9999
7538	Vezon	Doornik	01/01/1900	31/12/9999
7540	Kain	Doornik	01/01/1900	31/12/9999
7540	Melles	Doornik	01/01/1900	31/12/9999
7540	Quartes	Doornik	01/01/1900	31/12/9999
7540	Rumillies	Doornik	01/01/1900	31/12/9999
7542	Mont-Saint-Aubert	Doornik	01/01/1900	31/12/9999
7543	Mourcourt	Doornik	01/01/1900	31/12/9999
7548	Warchin	Doornik	01/01/1900	31/12/9999
7600	Péruwelz	Péruwelz	01/01/1900	31/12/9999
7601	Roucourt	Péruwelz	01/01/1900	31/12/9999
7602	Bury	Péruwelz	01/01/1900	31/12/9999
7603	Bon-Secours	Péruwelz	01/01/1900	31/12/9999
7604	Baugnies	Péruwelz	01/01/1900	31/12/9999
7604	Braffe	Péruwelz	01/01/1900	31/12/9999
7604	Brasmenil	Péruwelz	01/01/1900	31/12/9999
7604	Callenelle	Péruwelz	01/01/1900	31/12/9999
7604	Wasmes-Audemez-Briffoeil	Péruwelz	01/01/1900	31/12/9999
7608	Wiers	Péruwelz	01/01/1900	31/12/9999
7610	Rumes	Rumes	01/01/1900	31/12/9999
7611	La Glanerie	Rumes	01/01/1900	31/12/9999
7618	Taintignies	Rumes	01/01/1900	31/12/9999
7620	Bléharies	Brunehaut	01/01/1900	31/12/9999
7620	Brunehaut	Brunehaut	01/01/1900	31/12/9999
7620	Guignies	Brunehaut	01/01/1900	31/12/9999
7620	Hollain	Brunehaut	01/01/1900	31/12/9999
7620	Jollain-Merlin	Brunehaut	01/01/1900	31/12/9999
7620	Wez-Velvain	Brunehaut	01/01/1900	31/12/9999
7621	Lesdain	Brunehaut	01/01/1900	31/12/9999
7622	Laplaigne	Brunehaut	01/01/1900	31/12/9999
7623	Rongy	Brunehaut	01/01/1900	31/12/9999
7624	Howardries	Brunehaut	01/01/1900	31/12/9999
7640	Antoing	Antoing	01/01/1900	31/12/9999
7640	Maubray	Antoing	01/01/1900	31/12/9999
7640	Péronnes-lez-Antoing	Antoing	01/01/1900	31/12/9999
7641	Bruyelle	Antoing	01/01/1900	31/12/9999
7642	Calonne	Antoing	01/01/1900	31/12/9999
7643	Fontenoy	Antoing	01/01/1900	31/12/9999
7700	Luingne	Moeskroen	01/01/1900	31/12/9999
7700	Moeskroen	Moeskroen	01/01/1900	31/12/9999
7711	Dottenijs	Moeskroen	01/01/1900	31/12/9999
7712	Herseaux	Moeskroen	01/01/1900	31/12/9999
7730	Bailleul	Estaimpuis	01/01/1900	31/12/9999
7730	Estaimbourg	Estaimpuis	01/01/1900	31/12/9999
7730	Estaimpuis	Estaimpuis	01/01/1900	31/12/9999
7730	Evregnies	Estaimpuis	01/01/1900	31/12/9999
7730	Leers-Nord	Estaimpuis	01/01/1900	31/12/9999
7730	Néchin	Estaimpuis	01/01/1900	31/12/9999
7730	Saint-Léger (Ht.)	Estaimpuis	01/01/1900	31/12/9999
7740	Pecq	Pecq	01/01/1900	31/12/9999
7740	Warcoing	Pecq	01/01/1900	31/12/9999

Postcode	Gemeente	Hoofdgemeente	Begindatum geldigheid	Einddatum geldigheid
7742	Hérinnes-lez-Pecq	Pecq	01/01/1900	31/12/9999
7743	Esquelmes	Pecq	01/01/1900	31/12/9999
7743	Obigies	Pecq	01/01/1900	31/12/9999
7750	Amougies	Mont-de-l'Enclus	01/01/1900	31/12/9999
7750	Anseroeul	Mont-de-l'Enclus	01/01/1900	31/12/9999
7750	Mont-de-l'Enclus	Mont-de-l'Enclus	01/01/1900	31/12/9999
7750	Orroir	Mont-de-l'Enclus	01/01/1900	31/12/9999
7750	Russeignies	Mont-de-l'Enclus	01/01/1900	31/12/9999
7760	Celles	Celles	01/01/1900	31/12/9999
7760	Celles (Ht.)	Celles	01/01/1900	31/12/9999
7760	Escanaffles	Celles	01/01/1900	31/12/9999
7760	Molenbaix	Celles	01/01/1900	31/12/9999
7760	Popuelles	Celles	01/01/1900	31/12/9999
7760	Pottes	Celles	01/01/1900	31/12/9999
7760	Velaines	Celles	01/01/1900	31/12/9999
7780	Komen-Waasten	Komen-Waasten	01/01/1900	31/12/9999
7780	Komen	Komen-Waasten	01/01/1900	31/12/9999
7781	Houthem (Komen)	Komen-Waasten	01/01/1900	31/12/9999
7782	Ploegsteert	Komen-Waasten	01/01/1900	31/12/9999
7783	Bizet	Komen-Waasten	01/01/1900	31/12/9999
7784	Neerwaasten	Komen-Waasten	01/01/1900	31/12/9999
7784	Waasten	Komen-Waasten	01/01/1900	31/12/9999
7800	Aat	Aat	01/01/1900	31/12/9999
7800	Lanquesaint	Aat	01/01/1900	31/12/9999
7801	Irchonwelz	Aat	01/01/1900	31/12/9999
7802	Ormeignies	Aat	01/01/1900	31/12/9999
7803	Bouvignies	Aat	01/01/1900	31/12/9999
7804	Ostiches	Aat	01/01/1900	31/12/9999
7804	Rebaix	Aat	01/01/1900	31/12/9999
7810	Maffle	Aat	01/01/1900	31/12/9999
7811	Arbre (Ht.)	Aat	01/01/1900	31/12/9999
7812	Houtaing	Aat	01/01/1900	31/12/9999
7812	Ligne	Aat	01/01/1900	31/12/9999
7812	Mainvault	Aat	01/01/1900	31/12/9999
7812	Moulbaix	Aat	01/01/1900	31/12/9999
7812	Villers-Notre-Dame	Aat	01/01/1900	31/12/9999
7812	Villers-Saint-Amand	Aat	01/01/1900	31/12/9999
7822	Ghislenghien	Aat	01/01/1900	31/12/9999
7822	Isières	Aat	01/01/1900	31/12/9999
7822	Meslin-l'Evêque	Aat	01/01/1900	31/12/9999
7823	Gibecq	Aat	01/01/1900	31/12/9999
7830	Bassilly	Opzullik	01/01/1900	31/12/9999
7830	Fouleng	Opzullik	01/01/1900	31/12/9999
7830	Gondregnies	Opzullik	01/01/1900	31/12/9999
7830	Graty	Opzullik	01/01/1900	31/12/9999
7830	Hellebecq	Opzullik	01/01/1900	31/12/9999
7830	Hoves (Ht.)	Opzullik	01/01/1900	31/12/9999
7830	Opzullik	Opzullik	01/01/1900	31/12/9999
7830	Thoricourt	Opzullik	01/01/1900	31/12/9999
7850	Edingen	Edingen	01/01/1900	31/12/9999
7850	Lettelingen	Edingen	01/01/1900	31/12/9999
7850	Mark	Edingen	01/01/1900	31/12/9999
7860	Lessen	Lessen	01/01/1900	31/12/9999
7861	Papignies	Lessen	01/01/1900	31/12/9999

Postcode	Gemeente	Hoofdgemeente	Begindatum geldigheid	Einddatum geldigheid
7861	Wannebecq	Lessen	01/01/1900	31/12/9999
7862	Ogy	Lessen	01/01/1900	31/12/9999
7863	Ghoy	Lessen	01/01/1900	31/12/9999
7864	Deux-Acren	Lessen	01/01/1900	31/12/9999
7866	Bois-de-Lessines	Lessen	01/01/1900	31/12/9999
7866	Ollignies	Lessen	01/01/1900	31/12/9999
7870	Bauffe	Lens	01/01/1900	31/12/9999
7870	Cambron-Saint-Vincent	Lens	01/01/1900	31/12/9999
7870	Lens	Lens	01/01/1900	31/12/9999
7870	Lombise	Lens	01/01/1900	31/12/9999
7870	Montignies-lez-Lens	Lens	01/01/1900	31/12/9999
7880	Vloesberg	Vloesberg	01/01/1900	31/12/9999
7890	Elzele	Elzele	01/01/1900	31/12/9999
7890	Lahamaide	Elzele	01/01/1900	31/12/9999
7890	Wodecq	Elzele	01/01/1900	31/12/9999
7900	Grandmetz	Leuze-en-Hainaut	01/01/1900	31/12/9999
7900	Leuze-en-Hainaut	Leuze-en-Hainaut	01/01/1900	31/12/9999
7901	Thieulain	Leuze-en-Hainaut	01/01/1900	31/12/9999
7903	Blicquy	Leuze-en-Hainaut	01/01/1900	31/12/9999
7903	Chapelle-à-Oie	Leuze-en-Hainaut	01/01/1900	31/12/9999
7903	Chapelle-à-Wattines	Leuze-en-Hainaut	01/01/1900	31/12/9999
7904	Pipaix	Leuze-en-Hainaut	01/01/1900	31/12/9999
7904	Tourpes	Leuze-en-Hainaut	01/01/1900	31/12/9999
7904	Willaupuis	Leuze-en-Hainaut	01/01/1900	31/12/9999
7906	Gallaix	Leuze-en-Hainaut	01/01/1900	31/12/9999
7910	Anvaing	Frasnes-lez-Anvaing	01/01/1900	31/12/9999
7910	Arc-Ainières	Frasnes-lez-Anvaing	01/01/1900	31/12/9999
7910	Arc-Wattripont	Frasnes-lez-Anvaing	01/01/1900	31/12/9999
7910	Cordes	Frasnes-lez-Anvaing	01/01/1900	31/12/9999
7910	Ellignies-lez-Frasnes	Frasnes-lez-Anvaing	01/01/1900	31/12/9999
7910	Forest (Ht.)	Frasnes-lez-Anvaing	01/01/1900	31/12/9999
7910	Frasnes-lez-Anvaing	Frasnes-lez-Anvaing	01/01/1900	31/12/9999
7910	Wattripont	Frasnes-lez-Anvaing	01/01/1900	31/12/9999
7911	Buissenal	Frasnes-lez-Anvaing	01/01/1900	31/12/9999
7911	Frasnes-lez-Buissenal	Frasnes-lez-Anvaing	01/01/1900	31/12/9999
7911	Hacquegnies	Frasnes-lez-Anvaing	01/01/1900	31/12/9999
7911	Herquegies	Frasnes-lez-Anvaing	01/01/1900	31/12/9999
7911	Montroeuil-au-Bois	Frasnes-lez-Anvaing	01/01/1900	31/12/9999
7911	Moustier (Ht.)	Frasnes-lez-Anvaing	01/01/1900	31/12/9999
7911	Oeudeghien	Frasnes-lez-Anvaing	01/01/1900	31/12/9999
7912	Dergneau	Frasnes-lez-Anvaing	01/01/1900	31/12/9999
7912	Saint-Sauveur	Frasnes-lez-Anvaing	01/01/1900	31/12/9999
7940	Brugelette	Brugelette	01/01/1900	31/12/9999
7940	Cambron-Casteau	Brugelette	01/01/1900	31/12/9999
7941	Attre	Brugelette	01/01/1900	31/12/9999
7942	Mévergnies-lez-Lens	Brugelette	01/01/1900	31/12/9999
7943	Gages	Brugelette	01/01/1900	31/12/9999
7950	Chièvres	Chièvres	01/01/1900	31/12/9999
7950	Grosage	Chièvres	01/01/1900	31/12/9999
7950	Huissignies	Chièvres	01/01/1900	31/12/9999
7950	Ladeuze	Chièvres	01/01/1900	31/12/9999
7950	Tongre-Saint-Martin	Chièvres	01/01/1900	31/12/9999
7951	Tongre-Notre-Dame	Chièvres	01/01/1900	31/12/9999
7970	Beloëil	Beloëil	01/01/1900	31/12/9999

Postcode	Gemeente	Hoofdgemeente	Begindatum geldigheid	Einddatum geldigheid
7971	Basècles	Beloëil	01/01/1900	31/12/9999
7971	Ramegnies	Beloëil	01/01/1900	31/12/9999
7971	Thumaide	Beloëil	01/01/1900	31/12/9999
7971	Wadelincourt	Beloëil	01/01/1900	31/12/9999
7972	Aubechies	Beloëil	01/01/1900	31/12/9999
7972	Ellignies-Sainte-Anne	Beloëil	01/01/1900	31/12/9999
7972	Quevaucamps	Beloëil	01/01/1900	31/12/9999
7973	Grandglise	Beloëil	01/01/1900	31/12/9999
7973	Stambruges	Beloëil	01/01/1900	31/12/9999
8000	Brugge	Brugge	01/01/1900	31/12/9999
8000	Koolkerke	Brugge	01/01/1900	31/12/9999
8020	Hertsberge	Oostkamp	01/01/1900	31/12/9999
8020	Oostkamp	Oostkamp	01/01/1900	31/12/9999
8020	Ruddervoorde	Oostkamp	01/01/1900	31/12/9999
8020	Waardamme	Oostkamp	01/01/1900	31/12/9999
8200	Sint-Andries	Brugge	01/01/1900	31/12/9999
8200	Sint-Michiels	Brugge	01/01/1900	31/12/9999
8210	Loppem	Zedelgem	01/01/1900	31/12/9999
8210	Veldegem	Zedelgem	01/01/1900	31/12/9999
8210	Zedelgem	Zedelgem	01/01/1900	31/12/9999
8211	Aartrijke	Zedelgem	01/01/1900	31/12/9999
8300	Knokke	Knokke-Heist	01/01/1900	31/12/9999
8300	Knokke-Heist	Knokke-Heist	01/01/1900	31/12/9999
8300	Westkapelle	Knokke-Heist	01/01/1900	31/12/9999
8301	Heist-aan-Zee	Knokke-Heist	01/01/1900	31/12/9999
8301	Ramskapelle (Knokke-Heist)	Knokke-Heist	01/01/1900	31/12/9999
8310	Assebroek	Brugge	01/01/1900	31/12/9999
8310	Sint-Kruis (Brugge)	Brugge	01/01/1900	31/12/9999
8340	Damme	Damme	01/01/1900	31/12/9999
8340	Hoeke	Damme	01/01/1900	31/12/9999
8340	Lapscheure	Damme	01/01/1900	31/12/9999
8340	Moerkerke	Damme	01/01/1900	31/12/9999
8340	Oostkerke (Damme)	Damme	01/01/1900	31/12/9999
8340	Sijsele	Damme	01/01/1900	31/12/9999
8370	Blankenberge	Blankenberge	01/01/1900	31/12/9999
8370	Uitkerke	Blankenberge	01/01/1900	31/12/9999
8377	Houtave	Zuienkerke	01/01/1900	31/12/9999
8377	Meetkerke	Zuienkerke	01/01/1900	31/12/9999
8377	Nieuwmunster	Zuienkerke	01/01/1900	31/12/9999
8377	Zuienkerke	Zuienkerke	01/01/1900	31/12/9999
8380	Dudzele	Brugge	01/01/1900	31/12/9999
8380	Lissewege	Brugge	01/01/1900	31/12/9999
8380	Zeebrugge	Brugge	01/01/1900	31/12/9999
8400	Oostende	Oostende	01/01/1900	31/12/9999
8400	Stene	Oostende	01/01/1900	31/12/9999
8400	Zandvoorde (Oostende)	Oostende	01/01/1900	31/12/9999
8420	De Haan	De Haan	01/01/1900	31/12/9999
8420	Klemskerke	De Haan	01/01/1900	31/12/9999
8420	Wenduine	De Haan	01/01/1900	31/12/9999
8421	Vlissegem	De Haan	01/01/1900	31/12/9999
8430	Middelkerke	Middelkerke	01/01/1900	31/12/9999
8431	Wilskerke	Middelkerke	01/01/1900	31/12/9999
8432	Leffinge	Middelkerke	01/01/1900	31/12/9999
8433	Mannekensvere	Middelkerke	01/01/1900	31/12/9999

Postcode	Gemeente	Hoofdgemeente	Begindatum geldigheid	Einddatum geldigheid
8433	Schore	Middelkerke	01/01/1900	31/12/9999
8433	Sint-Pieters-Kapelle (W.-VI.)	Middelkerke	01/01/1900	31/12/9999
8433	Slijpe	Middelkerke	01/01/1900	31/12/9999
8433	Spermalie	Middelkerke	01/01/1900	31/12/9999
8434	Lombardsijde	Middelkerke	01/01/1900	31/12/9999
8434	Westende	Middelkerke	01/01/1900	31/12/9999
8450	Bredene	Bredene	01/01/1900	31/12/9999
8460	Ettelgem	Oudenburg	01/01/1900	31/12/9999
8460	Oudenburg	Oudenburg	01/01/1900	31/12/9999
8460	Roksem	Oudenburg	01/01/1900	31/12/9999
8460	Westkerke	Oudenburg	01/01/1900	31/12/9999
8470	Gistel	Gistel	01/01/1900	31/12/9999
8470	Moere	Gistel	01/01/1900	31/12/9999
8470	Snaaskerke	Gistel	01/01/1900	31/12/9999
8470	Zevokote	Gistel	01/01/1900	31/12/9999
8480	Bekegem	Ichtegem	01/01/1900	31/12/9999
8480	Eernegem	Ichtegem	01/01/1900	31/12/9999
8480	Ichtegem	Ichtegem	01/01/1900	31/12/9999
8490	Jabbeke	Jabbeke	01/01/1900	31/12/9999
8490	Snellegem	Jabbeke	01/01/1900	31/12/9999
8490	Stalhille	Jabbeke	01/01/1900	31/12/9999
8490	Varsenare	Jabbeke	01/01/1900	31/12/9999
8490	Zerkegem	Jabbeke	01/01/1900	31/12/9999
8500	Kortrijk	Kortrijk	01/01/1900	31/12/9999
8501	Bissegem	Kortrijk	01/01/1900	31/12/9999
8501	Heule	Kortrijk	01/01/1900	31/12/9999
8510	Bellegem	Kortrijk	01/01/1900	31/12/9999
8510	Kooigem	Kortrijk	01/01/1900	31/12/9999
8510	Marke (Kortrijk)	Kortrijk	01/01/1900	31/12/9999
8510	Rollegem	Kortrijk	01/01/1900	31/12/9999
8511	Aalbeke	Kortrijk	01/01/1900	31/12/9999
8520	Kuurne	Kuurne	01/01/1900	31/12/9999
8530	Harelbeke	Harelbeke	01/01/1900	31/12/9999
8531	Bavikhove	Harelbeke	01/01/1900	31/12/9999
8531	Hulste	Harelbeke	01/01/1900	31/12/9999
8540	Deerlijk	Deerlijk	01/01/1900	31/12/9999
8550	Zwevegem	Zwevegem	01/01/1900	31/12/9999
8551	Heestert	Zwevegem	01/01/1900	31/12/9999
8552	Moen	Zwevegem	01/01/1900	31/12/9999
8553	Otegem	Zwevegem	01/01/1900	31/12/9999
8554	Sint-Denijs	Zwevegem	01/01/1900	31/12/9999
8560	Gullegem	Wevelgem	01/01/1900	31/12/9999
8560	Moorsele	Wevelgem	01/01/1900	31/12/9999
8560	Wevelgem	Wevelgem	01/01/1900	31/12/9999
8570	Anzegem	Anzegem	01/01/1900	31/12/9999
8570	Gijzelbrechtegem	Anzegem	01/01/1900	31/12/9999
8570	Ingooigem	Anzegem	01/01/1900	31/12/9999
8570	Vichte	Anzegem	01/01/1900	31/12/9999
8572	Kaster	Anzegem	01/01/1900	31/12/9999
8573	Tiegem	Anzegem	01/01/1900	31/12/9999
8580	Avelgem	Avelgem	01/01/1900	31/12/9999
8581	Kerkhove	Avelgem	01/01/1900	31/12/9999
8581	Waarmaarde	Avelgem	01/01/1900	31/12/9999
8582	Outrijve	Avelgem	01/01/1900	31/12/9999

Postcode	Gemeente	Hoofdgemeente	Begindatum geldigheid	Einddatum geldigheid
8583	Bossuit	Avelgem	01/01/1900	31/12/9999
8587	Helkijn	Spiere-Helkijn	01/01/1900	31/12/9999
8587	Spiere	Spiere-Helkijn	01/01/1900	31/12/9999
8587	Spiere-Helkijn	Spiere-Helkijn	01/01/1900	31/12/9999
8600	Beerst	Diksmuide	01/01/1900	31/12/9999
8600	Diksmuide	Diksmuide	01/01/1900	31/12/9999
8600	Driekapellen	Diksmuide	01/01/1900	31/12/9999
8600	Esen	Diksmuide	01/01/1900	31/12/9999
8600	Kaaskerke	Diksmuide	01/01/1900	31/12/9999
8600	Keiem	Diksmuide	01/01/1900	31/12/9999
8600	Lampernisse	Diksmuide	01/01/1900	31/12/9999
8600	Leke	Diksmuide	01/01/1900	31/12/9999
8600	Nieuwkapelle	Diksmuide	01/01/1900	31/12/9999
8600	Oostkerke (Diksmuide)	Diksmuide	01/01/1900	31/12/9999
8600	Oudekapelle	Diksmuide	01/01/1900	31/12/9999
8600	Pervijze	Diksmuide	01/01/1900	31/12/9999
8600	Sint-Jacobs-Kapelle	Diksmuide	01/01/1900	31/12/9999
8600	Stuivekenskerke	Diksmuide	01/01/1900	31/12/9999
8600	Vladslo	Diksmuide	01/01/1900	31/12/9999
8600	Woumen	Diksmuide	01/01/1900	31/12/9999
8610	Handzame	Kortemark	01/01/1900	31/12/9999
8610	Kortemark	Kortemark	01/01/1900	31/12/9999
8610	Werken	Kortemark	01/01/1900	31/12/9999
8610	Zarren	Kortemark	01/01/1900	31/12/9999
8610	Zarren-Werken	Kortemark	01/01/1900	31/12/2008
8620	Nieuwpoort	Nieuwpoort	01/01/1900	31/12/9999
8620	Ramskapelle (Nieuwpoort)	Nieuwpoort	01/01/1900	31/12/9999
8620	Sint-Joris (Nieuwpoort)	Nieuwpoort	01/01/1900	31/12/9999
8630	Avekapelle	Veurne	01/01/1900	31/12/9999
8630	Beauvoorde	Veurne	01/01/1900	31/12/9999
8630	Booitshoeke	Veurne	01/01/1900	31/12/9999
8630	Bulskamp	Veurne	01/01/1900	31/12/9999
8630	De Moeren	Veurne	01/01/1900	31/12/9999
8630	Eggewaartskapelle	Veurne	01/01/1900	31/12/9999
8630	Houtem (W.-VI.)	Veurne	01/01/1900	31/12/9999
8630	Steenkerke (W.-VI.)	Veurne	01/01/1900	31/12/9999
8630	Veurne	Veurne	01/01/1900	31/12/9999
8630	Vinkem	Veurne	01/01/1900	31/12/9999
8630	Wulveringem	Veurne	01/01/1900	31/12/9999
8630	Zoutenaie	Veurne	01/01/1900	31/12/9999
8640	Oostvleteren	Vleteren	01/01/1900	31/12/9999
8640	Vleteren	Vleteren	01/01/1900	31/12/9999
8640	Westvleteren	Vleteren	01/01/1900	31/12/9999
8640	Woesten	Vleteren	01/01/1900	31/12/9999
8647	Lo	Lo-Reninge	01/01/1900	31/12/9999
8647	Lo-Reninge	Lo-Reninge	01/01/1900	31/12/9999
8647	Noordschote	Lo-Reninge	01/01/1900	31/12/9999
8647	Pollinkhove	Lo-Reninge	01/01/1900	31/12/9999
8647	Reninge	Lo-Reninge	01/01/1900	31/12/9999
8650	Houthulst	Houthulst	01/01/1900	31/12/9999
8650	Klerken	Houthulst	01/01/1900	31/12/9999
8650	Merkem	Houthulst	01/01/1900	31/12/9999
8660	Adinkerke	De Panne	01/01/1900	31/12/9999
8660	De Panne	De Panne	01/01/1900	31/12/9999

Postcode	Gemeente	Hoofdgemeente	Begindatum geldigheid	Einddatum geldigheid
8670	Koksijde	Koksijde	01/01/1900	31/12/9999
8670	Oostduinkerke	Koksijde	01/01/1900	31/12/9999
8670	Wulpen	Koksijde	01/01/1900	31/12/9999
8680	Bovekerke	Koekelare	01/01/1900	31/12/9999
8680	Koekelare	Koekelare	01/01/1900	31/12/9999
8680	Zande	Koekelare	01/01/1900	31/12/9999
8690	Alveringem	Alveringem	01/01/1900	31/12/9999
8690	Hoogstade	Alveringem	01/01/1900	31/12/9999
8690	Oeren	Alveringem	01/01/1900	31/12/9999
8690	Sint-Rijkers	Alveringem	01/01/1900	31/12/9999
8691	Beveren-aan-den-Ijzer	Alveringem	01/01/1900	31/12/9999
8691	Gijverinkhove	Alveringem	01/01/1900	31/12/9999
8691	Izenberge	Alveringem	01/01/1900	31/12/9999
8691	Leisele	Alveringem	01/01/1900	31/12/9999
8691	Stavele	Alveringem	01/01/1900	31/12/9999
8700	Aarsele	Tielt	01/01/1900	31/12/9999
8700	Kanegem	Tielt	01/01/1900	31/12/9999
8700	Schuijferskapelle	Tielt	01/01/1900	31/12/9999
8700	Tielt	Tielt	01/01/1900	31/12/9999
8710	Ooigem	Wielsbeke	01/01/1900	31/12/9999
8710	Sint-Baafs-Vijve	Wielsbeke	01/01/1900	31/12/9999
8710	Wielsbeke	Wielsbeke	01/01/1900	31/12/9999
8720	Dentergem	Dentergem	01/01/1900	31/12/9999
8720	Markegem	Dentergem	01/01/1900	31/12/9999
8720	Oeselgem	Dentergem	01/01/1900	31/12/9999
8720	Wakken	Dentergem	01/01/1900	31/12/9999
8730	Beernem	Beernem	01/01/1900	31/12/9999
8730	Oedelem	Beernem	01/01/1900	31/12/9999
8730	Sint-Joris (Beernem)	Beernem	01/01/1900	31/12/9999
8740	Egem	Pittem	01/01/1900	31/12/9999
8740	Pittem	Pittem	01/01/1900	31/12/9999
8750	Wingene	Wingene	01/01/1900	31/12/9999
8750	Zwevezele	Wingene	01/01/1900	31/12/9999
8755	Ruiselede	Ruiselede	01/01/1900	31/12/9999
8760	Meulebeke	Meulebeke	01/01/1900	31/12/9999
8770	Ingelmunster	Ingelmunster	01/01/1900	31/12/9999
8780	Oostrozebeke	Oostrozebeke	01/01/1900	31/12/9999
8790	Waregem	Waregem	01/01/1900	31/12/9999
8791	Beveren (Leie)	Waregem	01/01/1900	31/12/9999
8792	Desselgem	Waregem	01/01/1900	31/12/9999
8793	Sint-Eloois-Vijve	Waregem	01/01/1900	31/12/9999
8800	Beveren (Roeselare)	Roeselare	01/01/1900	31/12/9999
8800	Oekene	Roeselare	01/01/1900	31/12/9999
8800	Roeselare	Roeselare	01/01/1900	31/12/9999
8800	Rumbeke	Roeselare	01/01/1900	31/12/9999
8810	Lichtervelde	Lichtervelde	01/01/1900	31/12/9999
8820	Torhout	Torhout	01/01/1900	31/12/9999
8830	Gits	Hooglede	01/01/1900	31/12/9999
8830	Hooglede	Hooglede	01/01/1900	31/12/9999
8840	Oostnieuwkerke	Staden	01/01/1900	31/12/9999
8840	Staden	Staden	01/01/1900	31/12/9999
8840	Westrozebeke	Staden	01/01/1900	31/12/9999
8850	Ardooie	Ardooie	01/01/1900	31/12/9999
8851	Koolskamp	Ardooie	01/01/1900	31/12/9999

Postcode	Gemeente	Hoofdgemeente	Begindatum geldigheid	Einddatum geldigheid
8860	Lendeledede	Lendeledede	01/01/1900	31/12/9999
8870	Emelgem	Izegem	01/01/1900	31/12/9999
8870	Izegem	Izegem	01/01/1900	31/12/9999
8870	Kachtem	Izegem	01/01/1900	31/12/9999
8880	Ledegem	Ledegem	01/01/1900	31/12/9999
8880	Rollegem-Kapelle	Ledegem	01/01/1900	31/12/9999
8880	Sint-Eloois-Winkel	Ledegem	01/01/1900	31/12/9999
8890	Dadizele	Moorslede	01/01/1900	31/12/9999
8890	Moorslede	Moorslede	01/01/1900	31/12/9999
8900	Brielen	Ieper	01/01/1900	31/12/9999
8900	Dikkebus	Ieper	01/01/1900	31/12/9999
8900	Ieper	Ieper	01/01/1900	31/12/9999
8900	Sint-Jan	Ieper	01/01/1900	31/12/9999
8902	Hollebeke	Ieper	01/01/1900	31/12/9999
8902	Voormezele	Ieper	01/01/1900	31/12/9999
8902	Zillebeke	Ieper	01/01/1900	31/12/9999
8904	Boezinge	Ieper	01/01/1900	31/12/9999
8904	Zuidschote	Ieper	01/01/1900	31/12/9999
8906	Elverdinge	Ieper	01/01/1900	31/12/9999
8908	Vlamertinge	Ieper	01/01/1900	31/12/9999
8920	Bikschote	Langemark-Poelkapelle	01/01/1900	31/12/9999
8920	Langemark	Langemark-Poelkapelle	01/01/1900	31/12/9999
8920	Langemark-Poelkapelle	Langemark-Poelkapelle	01/01/1900	31/12/9999
8920	Poelkapelle	Langemark-Poelkapelle	01/01/1900	31/12/9999
8930	Lauwe	Menen	01/01/1900	31/12/9999
8930	Menen	Menen	01/01/1900	31/12/9999
8930	Rekkem	Menen	01/01/1900	31/12/9999
8940	Geluwe	Wervik	01/01/1900	31/12/9999
8940	Wervik	Wervik	01/01/1900	31/12/9999
8950	Heuvelland	Heuvelland	01/01/1900	31/12/9999
8950	Nieuwkerke	Heuvelland	01/01/1900	31/12/9999
8951	Dranouter	Heuvelland	01/01/1900	31/12/9999
8952	Wulvergem	Heuvelland	01/01/1900	31/12/9999
8953	Wijtschate	Heuvelland	01/01/1900	31/12/9999
8954	Westouter	Heuvelland	01/01/1900	31/12/9999
8956	Kemmel	Heuvelland	01/01/1900	31/12/9999
8957	Mesen	Mesen	01/01/1900	31/12/9999
8958	Loker	Heuvelland	01/01/1900	31/12/9999
8970	Poperinge	Poperinge	01/01/1900	31/12/9999
8970	Reningelst	Poperinge	01/01/1900	31/12/9999
8972	Krombeke	Poperinge	01/01/1900	31/12/9999
8972	Proven	Poperinge	01/01/1900	31/12/9999
8972	Roesbrugge-Haringe	Poperinge	01/01/1900	31/12/9999
8978	Watou	Poperinge	01/01/1900	31/12/9999
8980	Beselare	Zonnebeke	01/01/1900	31/12/9999
8980	Geluveld	Zonnebeke	01/01/1900	31/12/9999
8980	Passendale	Zonnebeke	01/01/1900	31/12/9999
8980	Zandvoorde (Zonnebeke)	Zonnebeke	01/01/1900	31/12/9999
8980	Zonnebeke	Zonnebeke	01/01/1900	31/12/9999
9000	Gent	Gent	01/01/1900	31/12/9999
9030	Mariakerke (Gent)	Gent	01/01/1900	31/12/9999
9031	Drongen	Gent	01/01/1900	31/12/9999
9032	Wondelgem	Gent	01/01/1900	31/12/9999
9040	Sint-Amandsberg (Gent)	Gent	01/01/1900	31/12/9999

Postcode	Gemeente	Hoofdgemeente	Begindatum geldigheid	Einddatum geldigheid
9041	Oostakker	Gent	01/01/1900	31/12/9999
9042	Desteldonk	Gent	01/01/1900	31/12/9999
9042	Mendonk	Gent	01/01/1900	31/12/9999
9042	Sint-Kruis-Winkel	Gent	01/01/1900	31/12/9999
9050	Gentbrugge	Gent	01/01/1900	31/12/9999
9050	Ledeberg (Gent)	Gent	01/01/1900	31/12/9999
9051	Afsnee	Gent	01/01/1900	31/12/9999
9051	Sint-Denijs-Westrem	Gent	01/01/1900	31/12/9999
9052	Zwijnaarde	Gent	01/01/1900	31/12/9999
9060	Zelzate	Zelzate	01/01/1900	31/12/9999
9070	Destelbergen	Destelbergen	01/01/1900	31/12/9999
9070	Heusden (O.-VL.)	Destelbergen	01/01/1900	31/12/9999
9080	Beervelde	Lochristi	01/01/1900	31/12/9999
9080	Lochristi	Lochristi	01/01/1900	31/12/9999
9080	Zaffelare	Lochristi	01/01/1900	31/12/9999
9080	Zeveneken	Lochristi	01/01/1900	31/12/9999
9090	Gontrode	Melle	01/01/1900	31/12/9999
9090	Melle	Melle	01/01/1900	31/12/9999
9100	Nieuwkerken-Waas	Sint-Niklaas	01/01/1900	31/12/9999
9100	Sint-Niklaas	Sint-Niklaas	01/01/1900	31/12/9999
9111	Belsele (Sint-Niklaas)	Sint-Niklaas	01/01/1900	31/12/9999
9112	Sinaai-Waas	Sint-Niklaas	01/01/1900	31/12/9999
9120	Beveren-Waas	Beveren-Waas	01/01/1900	31/12/9999
9120	Haasdonk	Beveren-Waas	01/01/1900	31/12/9999
9120	Kallo (Beveren-Waas)	Beveren-Waas	01/01/1900	31/12/9999
9120	Melsele	Beveren-Waas	01/01/1900	31/12/9999
9120	Vrasene	Beveren-Waas	01/01/1900	31/12/9999
9130	Doel	Beveren-Waas	01/01/1900	31/12/9999
9130	Kallo (Kieldrecht)	Beveren-Waas	01/01/1900	31/12/9999
9130	Kieldrecht (Beveren)	Beveren-Waas	01/01/1900	31/12/9999
9130	Verrebroek	Beveren-Waas	01/01/1900	31/12/9999
9140	Elversele	Temse	01/01/1900	31/12/9999
9140	Steendorp	Temse	01/01/1900	31/12/9999
9140	Temse	Temse	01/01/1900	31/12/9999
9140	Tielrode	Temse	01/01/1900	31/12/9999
9150	Bazel	Kruikeke	01/01/1900	31/12/9999
9150	Kruikeke	Kruikeke	01/01/1900	31/12/9999
9150	Rupelmonde	Kruikeke	01/01/1900	31/12/9999
9160	Daknam	Lokeren	01/01/1900	31/12/9999
9160	Eksaarde	Lokeren	01/01/1900	31/12/9999
9160	Lokeren	Lokeren	01/01/1900	31/12/9999
9170	De Klinge	Sint-Gillis-Waas	01/01/1900	31/12/9999
9170	Meerdonk	Sint-Gillis-Waas	01/01/1900	31/12/9999
9170	Sint-Gillis-Waas	Sint-Gillis-Waas	01/01/1900	31/12/9999
9170	Sint-Pauwels	Sint-Gillis-Waas	01/01/1900	31/12/9999
9180	Moerbeke-Waas	Moerbeke-Waas	01/01/1900	31/12/9999
9185	Wachtebeke	Wachtebeke	01/01/1900	31/12/9999
9190	Kemzeke	Stekene	01/01/1900	31/12/9999
9190	Stekene	Stekene	01/01/1900	31/12/9999
9200	Appels	Dendermonde	01/01/1900	31/12/9999
9200	Baasrode	Dendermonde	01/01/1900	31/12/9999
9200	Dendermonde	Dendermonde	01/01/1900	31/12/9999
9200	Grembergen	Dendermonde	01/01/1900	31/12/9999
9200	Mespelare	Dendermonde	01/01/1900	31/12/9999

Postcode	Gemeente	Hoofdgemeente	Begindatum geldigheid	Einddatum geldigheid
9200	Oudegem	Dendermonde	01/01/1900	31/12/9999
9200	Schoonaarde	Dendermonde	01/01/1900	31/12/9999
9200	Sint-Gillis-bij-Dendermonde	Dendermonde	01/01/1900	31/12/9999
9220	Hamme (O.-VL.)	Hamme (O.-VL.)	01/01/1900	31/12/9999
9220	Moerzeke	Hamme (O.-VL.)	01/01/1900	31/12/9999
9230	Massemen	Wetteren	01/01/1900	31/12/9999
9230	Westrem	Wetteren	01/01/1900	31/12/9999
9230	Wetteren	Wetteren	01/01/1900	31/12/9999
9240	Zelee	Zelee	01/01/1900	31/12/9999
9250	Waasmunster	Waasmunster	01/01/1900	31/12/9999
9255	Buggenhout	Buggenhout	01/01/1900	31/12/9999
9255	Opdorp	Buggenhout	01/01/1900	31/12/9999
9260	Schellebelle	Wichelen	01/01/1900	31/12/9999
9260	Serskamp	Wichelen	01/01/1900	31/12/9999
9260	Wichelen	Wichelen	01/01/1900	31/12/9999
9270	Kalken	Laarne	01/01/1900	31/12/9999
9270	Laarne	Laarne	01/01/1900	31/12/9999
9280	Denderbelle	Lebbeke	01/01/1900	31/12/9999
9280	Lebbeke	Lebbeke	01/01/1900	31/12/9999
9280	Wieze	Lebbeke	01/01/1900	31/12/9999
9290	Berlare	Berlare	01/01/1900	31/12/9999
9290	Overmere	Berlare	01/01/1900	31/12/9999
9290	Uitbergen	Berlare	01/01/1900	31/12/9999
9300	Aalst	Aalst	01/01/1900	31/12/9999
9308	Gijzegem	Aalst	01/01/1900	31/12/9999
9308	Hofstade (O.-VL.)	Aalst	01/01/1900	31/12/9999
9310	Baarddegem	Aalst	01/01/1900	31/12/9999
9310	Herderssem	Aalst	01/01/1900	31/12/9999
9310	Meldert (O.-VL.)	Aalst	01/01/1900	31/12/9999
9310	Moorsel	Aalst	01/01/1900	31/12/9999
9320	Erembodegem (Aalst)	Aalst	01/01/1900	31/12/9999
9320	Nieuwerkerken (Aalst)	Aalst	01/01/1900	31/12/9999
9340	Impe	Lede	01/01/1900	31/12/9999
9340	Lede	Lede	01/01/1900	31/12/9999
9340	Oordegem	Lede	01/01/1900	31/12/9999
9340	Smetlede	Lede	01/01/1900	31/12/9999
9340	Wanzele	Lede	01/01/1900	31/12/9999
9400	Appelsterre-Eichem	Ninove	01/01/1900	31/12/9999
9400	Denderwindeke	Ninove	01/01/1900	31/12/9999
9400	Lieveringhe	Ninove	01/01/1900	31/12/9999
9400	Nederhasselt	Ninove	01/01/1900	31/12/9999
9400	Ninove	Ninove	01/01/1900	31/12/9999
9400	Okegem	Ninove	01/01/1900	31/12/9999
9400	Voorde	Ninove	01/01/1900	31/12/9999
9401	Pollare	Ninove	01/01/1900	31/12/9999
9402	Meerbeke	Ninove	01/01/1900	31/12/9999
9403	Neigem	Ninove	01/01/1900	31/12/9999
9404	Aspelare	Ninove	01/01/1900	31/12/9999
9406	Outer	Ninove	01/01/1900	31/12/9999
9420	Aaigem	Erpe-Mere	01/01/1900	31/12/9999
9420	Bambrugge	Erpe-Mere	01/01/1900	31/12/9999
9420	Burst	Erpe-Mere	01/01/1900	31/12/9999
9420	Erondegem	Erpe-Mere	01/01/1900	31/12/9999
9420	Erpe	Erpe-Mere	01/01/1900	31/12/9999

Postcode	Gemeente	Hoofdgemeente	Begindatum geldigheid	Einddatum geldigheid
9420	Erpe-Mere	Erpe-Mere	01/01/1900	31/12/9999
9420	Mere	Erpe-Mere	01/01/1900	31/12/9999
9420	Ottergem	Erpe-Mere	01/01/1900	31/12/9999
9420	Vlekkem	Erpe-Mere	01/01/1900	31/12/9999
9450	Denderhoutem	Haaltert	01/01/1900	31/12/9999
9450	Haaltert	Haaltert	01/01/1900	31/12/9999
9450	Heldergem	Haaltert	01/01/1900	31/12/9999
9451	Kerksken	Haaltert	01/01/1900	31/12/9999
9470	Denderleeuw	Denderleeuw	01/01/1900	31/12/9999
9472	Iddergem	Denderleeuw	01/01/1900	31/12/9999
9473	Welle	Denderleeuw	01/01/1900	31/12/9999
9500	Geraardsbergen	Geraardsbergen	01/01/1900	31/12/9999
9500	Goeferdinge	Geraardsbergen	01/01/1900	31/12/9999
9500	Moerbeke	Geraardsbergen	01/01/1900	31/12/9999
9500	Nederboelare	Geraardsbergen	01/01/1900	31/12/9999
9500	Onkerzele	Geraardsbergen	01/01/1900	31/12/9999
9500	Ophasselt	Geraardsbergen	01/01/1900	31/12/9999
9500	Overboelare	Geraardsbergen	01/01/1900	31/12/9999
9500	Viane	Geraardsbergen	01/01/1900	31/12/9999
9500	Zarlardinge	Geraardsbergen	01/01/1900	31/12/9999
9506	Grimminge	Geraardsbergen	01/01/1900	31/12/9999
9506	Idegem	Geraardsbergen	01/01/1900	31/12/9999
9506	Nieuwenhove	Geraardsbergen	01/01/1900	31/12/9999
9506	Schendelbeke	Geraardsbergen	01/01/1900	31/12/9999
9506	Smeerebbe-Vloerzegem	Geraardsbergen	01/01/1900	31/12/9999
9506	Waarbeke	Geraardsbergen	01/01/1900	31/12/9999
9506	Zandbergen	Geraardsbergen	01/01/1900	31/12/9999
9520	Bavegem	Sint-Lievens-Houtem	01/01/1900	31/12/9999
9520	Sint-Lievens-Houtem	Sint-Lievens-Houtem	01/01/1900	31/12/9999
9520	Vlierzele	Sint-Lievens-Houtem	01/01/1900	31/12/9999
9520	Zonnegem	Sint-Lievens-Houtem	01/01/1900	31/12/9999
9521	Letterhoutem	Sint-Lievens-Houtem	01/01/1900	31/12/9999
9550	Herzele	Herzele	01/01/1900	31/12/9999
9550	Hillegem	Herzele	01/01/1900	31/12/9999
9550	Sint-Antelinks	Herzele	01/01/1900	31/12/9999
9550	Sint-Lievens-Esse	Herzele	01/01/1900	31/12/9999
9550	Steenhuize-Wijnhuize	Herzele	01/01/1900	31/12/9999
9550	Woubrechtgem	Herzele	01/01/1900	31/12/9999
9551	Ressegem	Herzele	01/01/1900	31/12/9999
9552	Borsbeke	Herzele	01/01/1900	31/12/9999
9570	Deftinge	Lierde	01/01/1900	31/12/9999
9570	Lierde	Lierde	01/01/1900	31/12/9999
9570	Sint-Maria-Lierde	Lierde	01/01/1900	31/12/9999
9571	Hemelveerdegem	Lierde	01/01/1900	31/12/9999
9572	Sint-Martens-Lierde	Lierde	01/01/1900	31/12/9999
9600	Ronse	Ronse	01/01/1900	31/12/9999
9620	Elene	Zottegem	01/01/1900	31/12/9999
9620	Erwetegem	Zottegem	01/01/1900	31/12/9999
9620	Godveerdegem	Zottegem	01/01/1900	31/12/9999
9620	Grotenberge	Zottegem	01/01/1900	31/12/9999
9620	Leeuwegem	Zottegem	01/01/1900	31/12/9999
9620	Oombergen (Zottegem)	Zottegem	01/01/1900	31/12/9999
9620	Sint-Goriks-Oudenhove	Zottegem	01/01/1900	31/12/9999
9620	Sint-Maria-Oudenhove (Zott.)	Zottegem	01/01/1900	31/12/9999

Postcode	Gemeente	Hoofdgemeente	Begindatum geldigheid	Einddatum geldigheid
9620	Strijpen	Zottegem	01/01/1900	31/12/9999
9620	Velzeke-Ruddershove	Zottegem	01/01/1900	31/12/9999
9620	Zottegem	Zottegem	01/01/1900	31/12/9999
9630	Beerlegem	Zwalm	01/01/1900	31/12/9999
9630	Dikkele	Zwalm	01/01/1900	31/12/9999
9630	Hundelgem	Zwalm	01/01/1900	31/12/9999
9630	Meilegem	Zwalm	01/01/1900	31/12/9999
9630	Munkzwalm	Zwalm	01/01/1900	31/12/9999
9630	Paulatem	Zwalm	01/01/1900	31/12/9999
9630	Roborst	Zwalm	01/01/1900	31/12/9999
9630	Rozebeke	Zwalm	01/01/1900	31/12/9999
9630	Sint-Blasius-Boekel	Zwalm	01/01/1900	31/12/9999
9630	Sint-Denijs-Boekel	Zwalm	01/01/1900	31/12/9999
9630	Sint-Maria-Latem	Zwalm	01/01/1900	31/12/9999
9630	Zwalm	Zwalm	01/01/1900	31/12/9999
9636	Nederzwalm-Hermelgem	Zwalm	01/01/1900	31/12/9999
9660	Brakel	Brakel	01/01/1900	31/12/9999
9660	Elst	Brakel	01/01/1900	31/12/9999
9660	Everbeek	Brakel	01/01/1900	31/12/9999
9660	Michelbeke	Brakel	01/01/1900	31/12/9999
9660	Nederbrakel	Brakel	01/01/1900	31/12/9999
9660	Opbrakel	Brakel	01/01/1900	31/12/9999
9660	Sint-Maria-Oudenhove (Brak.)	Brakel	01/01/1900	31/12/2008
9660	Zegelsem	Brakel	01/01/1900	31/12/9999
9661	Parike	Brakel	01/01/1900	31/12/9999
9667	Horebeke	Horebeke	01/01/1900	31/12/9999
9667	Sint-Kornelis-Horebeke	Horebeke	01/01/1900	31/12/9999
9667	Sint-Maria-Horebeke	Horebeke	01/01/1900	31/12/9999
9680	Etikhove	Maarkedal	01/01/1900	31/12/9999
9680	Maarke-Kerkem	Maarkedal	01/01/1900	31/12/9999
9680	Maarkedal	Maarkedal	01/01/1900	31/12/9999
9681	Nukerke	Maarkedal	01/01/1900	31/12/9999
9688	Schorisse	Maarkedal	01/01/1900	31/12/9999
9690	Berchem (O.-VL.)	Kluisbergen	01/01/1900	31/12/9999
9690	Kluisbergen	Kluisbergen	01/01/1900	31/12/9999
9690	Kwaremont	Kluisbergen	01/01/1900	31/12/9999
9690	Ruien	Kluisbergen	01/01/1900	31/12/9999
9690	Zulzeke	Kluisbergen	01/01/1900	31/12/9999
9700	Bevere	Oudenaarde	01/01/1900	31/12/9999
9700	Edelare	Oudenaarde	01/01/1900	31/12/9999
9700	Eine	Oudenaarde	01/01/1900	31/12/9999
9700	Ename	Oudenaarde	01/01/1900	31/12/9999
9700	Heurne	Oudenaarde	01/01/1900	31/12/9999
9700	Leupegem	Oudenaarde	01/01/1900	31/12/9999
9700	Mater	Oudenaarde	01/01/1900	31/12/9999
9700	Melden	Oudenaarde	01/01/1900	31/12/9999
9700	Mullem	Oudenaarde	01/01/1900	31/12/9999
9700	Nederename	Oudenaarde	01/01/1900	31/12/9999
9700	Oudenaarde	Oudenaarde	01/01/1900	31/12/9999
9700	Volkegem	Oudenaarde	01/01/1900	31/12/9999
9700	Welden	Oudenaarde	01/01/1900	31/12/9999
9750	Huise	Zingem	01/01/1900	31/12/9999
9750	Ouwegem	Zingem	01/01/1900	31/12/9999
9750	Zingem	Zingem	01/01/1900	31/12/9999

Postcode	Gemeente	Hoofdgemeente	Begindatum geldigheid	Einddatum geldigheid
9770	Kruishoutem	Kruishoutem	01/01/1900	31/12/9999
9771	Nokere	Kruishoutem	01/01/1900	31/12/9999
9772	Wannegem-Lede	Kruishoutem	01/01/1900	31/12/9999
9790	Elsegem	Wortegem-Petegem	01/01/1900	31/12/9999
9790	Moregem	Wortegem-Petegem	01/01/1900	31/12/9999
9790	Ooike (Wortegem-Petegem)	Wortegem-Petegem	01/01/1900	31/12/9999
9790	Petegem-aan-de-Schelde	Wortegem-Petegem	01/01/1900	31/12/9999
9790	Wortegem	Wortegem-Petegem	01/01/1900	31/12/9999
9790	Wortegem-Petegem	Wortegem-Petegem	01/01/1900	31/12/9999
9800	Astene	Deinze	01/01/1900	31/12/9999
9800	Bachte-Maria-Leerne	Deinze	01/01/1900	31/12/9999
9800	Deinze	Deinze	01/01/1900	31/12/9999
9800	Gottem	Deinze	01/01/1900	31/12/9999
9800	Grammene	Deinze	01/01/1900	31/12/9999
9800	Meigem	Deinze	01/01/1900	31/12/9999
9800	Petegem-aan-de-Leie	Deinze	01/01/1900	31/12/9999
9800	Sint-Martens-Leerne	Deinze	01/01/1900	31/12/9999
9800	Vinkt	Deinze	01/01/1900	31/12/9999
9800	Wontergem	Deinze	01/01/1900	31/12/9999
9800	Zeveren	Deinze	01/01/1900	31/12/9999
9810	Eke	Nazareth	01/01/1900	31/12/9999
9810	Nazareth	Nazareth	01/01/1900	31/12/9999
9820	Bottelare	Merelbeke	01/01/1900	31/12/9999
9820	Lemberge	Merelbeke	01/01/1900	31/12/9999
9820	Melsen	Merelbeke	01/01/1900	31/12/9999
9820	Merelbeke	Merelbeke	01/01/1900	31/12/9999
9820	Munte	Merelbeke	01/01/1900	31/12/9999
9820	Schelderode	Merelbeke	01/01/1900	31/12/9999
9830	Sint-Martens-Latem	Sint-Martens-Latem	01/01/1900	31/12/9999
9831	Deurle	Sint-Martens-Latem	01/01/1900	31/12/9999
9840	De Pinte	De Pinte	01/01/1900	31/12/9999
9840	Zevergem	De Pinte	01/01/1900	31/12/9999
9850	Hansbeke	Nevele	01/01/1900	31/12/9999
9850	Landegem	Nevele	01/01/1900	31/12/9999
9850	Merendree	Nevele	01/01/1900	31/12/9999
9850	Nevele	Nevele	01/01/1900	31/12/9999
9850	Poesele	Nevele	01/01/1900	31/12/9999
9850	Vosselare	Nevele	01/01/1900	31/12/9999
9860	Balegem	Oosterzele	01/01/1900	31/12/9999
9860	Gijzenzele	Oosterzele	01/01/1900	31/12/9999
9860	Landskouter	Oosterzele	01/01/1900	31/12/9999
9860	Moortsele	Oosterzele	01/01/1900	31/12/9999
9860	Oosterzele	Oosterzele	01/01/1900	31/12/9999
9860	Scheldewindeke	Oosterzele	01/01/1900	31/12/9999
9870	Machelen (O.-VL.)	Zulte	01/01/1900	31/12/9999
9870	Olsene	Zulte	01/01/1900	31/12/9999
9870	Zulte	Zulte	01/01/1900	31/12/9999
9880	Aalter	Aalter	01/01/1900	31/12/9999
9880	Lotenhulle	Aalter	01/01/1900	31/12/9999
9880	Poeke	Aalter	01/01/1900	31/12/9999
9881	Bellem	Aalter	01/01/1900	31/12/9999
9890	Asper	Gavere	01/01/1900	31/12/9999
9890	Baaigem	Gavere	01/01/1900	31/12/9999
9890	Dikkelvenne	Gavere	01/01/1900	31/12/9999

Postcode	Gemeente	Hoofdgemeente	Begindatum geldigheid	Einddatum geldigheid
9890	Gavere	Gavere	01/01/1900	31/12/9999
9890	Semmerzake	Gavere	01/01/1900	31/12/9999
9890	Vurste	Gavere	01/01/1900	31/12/9999
9900	Eeklo	Eeklo	01/01/1900	31/12/9999
9910	Knesselare	Knesselare	01/01/1900	31/12/9999
9910	Ursel	Knesselare	01/01/1900	31/12/9999
9920	Lovendegem	Lovendegem	01/01/1900	31/12/9999
9921	Vinderhoutte	Lovendegem	01/01/1900	31/12/9999
9930	Zomergem	Zomergem	01/01/1900	31/12/9999
9931	Oostwinkel	Zomergem	01/01/1900	31/12/9999
9932	Ronsele	Zomergem	01/01/1900	31/12/9999
9940	Ertvelde	Evergem	01/01/1900	31/12/9999
9940	Evergem	Evergem	01/01/1900	31/12/9999
9940	Kluizen	Evergem	01/01/1900	31/12/9999
9940	Sleidinge	Evergem	01/01/1900	31/12/9999
9950	Waarschoot	Waarschoot	01/01/1900	31/12/9999
9960	Assenede	Assenede	01/01/1900	31/12/9999
9961	Boekhoute	Assenede	01/01/1900	31/12/9999
9968	Bassevelde	Assenede	01/01/1900	31/12/9999
9968	Oosteeklo	Assenede	01/01/1900	31/12/9999
9970	Kaprijke	Kaprijke	01/01/1900	31/12/9999
9971	Lembeke	Kaprijke	01/01/1900	31/12/9999
9980	Sint-Laureins	Sint-Laureins	01/01/1900	31/12/9999
9981	Sint-Margriete	Sint-Laureins	01/01/1900	31/12/9999
9982	Sint-Jan-in-Eremo	Sint-Laureins	01/01/1900	31/12/9999
9988	Waterland-Oudeman	Sint-Laureins	01/01/1900	31/12/9999
9988	Watervliet	Sint-Laureins	01/01/1900	31/12/9999
9990	Maldegem	Maldegem	01/01/1900	31/12/9999
9991	Adegem	Maldegem	01/01/1900	31/12/9999
9992	Middelburg	Maldegem	01/01/1900	31/12/9999

BLOKNUMMER: 90017	VERSIE: 2011/2	PUBLICATIEDATUM: 26/05/2011
-------------------	----------------	-----------------------------

Natuurlijke persoon
(XML label : NaturalPerson)

BESCHRIJVING: Functioneel blok dat toelaat de identificatiegegevens van een natuurlijke persoon aan te geven.

INHOUD (ZONES):

- 00023 - VOLGNUMMER NATUURLIJKE PERSOON
- 00024 - IDENTIFICATIENUMMER BIJ DE SOCIALE ZEKERHEID - INSZ
- 00167 - NUMMER VAN DE SOCIALE IDENTITEITSCAART
- 00025 - NAAM VAN DE WERKNEMER
- 00026 - VOORNAAM VAN DE WERKNEMER
- 00027 - INITIAAL VAN DE TWEEDE VOORNAAM VAN DE WERKNEMER
- 00028 - DATUM WAAROP DE WERKNEMER GEBOREN IS
- 00168 - GEMEENTE - GEBOORTEPLAATS VAN DE WERKNEMER
- 00169 - LANDCODE VAN DE GEBOORTEPLAATS VAN DE WERKNEMER
- 00029 - GESLACHT VAN DE WERKNEMER
- 00030 - STRAAT VAN DE WERKNEMER
- 00031 - NUMMER VAN HET ADRES VAN DE WERKNEMER
- 00032 - BRIEVENBUS VAN DE WERKNEMER
- 00033 - POSTCODE VAN DE WERKNEMER
- 00034 - GEMEENTE VAN DE WERKNEMER
- 00035 - LANDCODE VAN DE WERKNEMER
- 00119 - NATIONALITEIT VAN DE WERKNEMER
- 00615 - REFERENTIE GEBRUIKER - NATUURLIJKE PERSOON

GELINKTE BLOKKEN: 90256 - Identificatie van de werkgever

MIN. KARDINALITEIT: 1
MAX. KARDINALITEIT: 1

AANWEZIGHEID
***VOORWAARDE:** ONMISBAAR
***EXTRA BEPERKINGEN:**

FOUTCODE OP ONTVANGSTBEWIJS:

Foutbeschrijving	Foutcode	Ernst fout

BLOKNUMMER: 90022	VERSIE: 2011/2	PUBLICATIEDATUM: 26/05/2011
-------------------	----------------	-----------------------------

Adres
(XML label : Address)

BESCHRIJVING: Functioneel blok dat toelaat een adres volledig te specificeren.

INHOUD (ZONES): 00517 - STRAAT
00518 - NUMMER VAN HET ADRES
00519 - BRIEVENBUS
00520 - POSTCODE
00522 - GEMEENTE
00523 - LANDCODE

GELINKTE BLOKKEN:

MIN. KARDINALITEIT: 0
MAX. KARDINALITEIT: 1

AANWEZIGHEID
*VOORWAARDE: FACULTATIEF.
*EXTRA BEPERKINGEN:

FOUTCODE OP ONTVANGSTBEWIJS:

Foutbeschrijving	Foutcode	Ernst fout

BLOKNUMMER: 90036	VERSIE: 2011/2	PUBLICATIEDATUM: 26/05/2011
-------------------	----------------	-----------------------------

Commentaar bij de aangifte
(XML label : CommentDeclaration)

BESCHRIJVING: Functioneel blok dat toelaat commentaar bij de aangifte op te geven.

INHOUD (ZONES): 00126 - ZONE VRIJE TEKST

GELINKTE BLOKKEN:

MIN. KARDINALITEIT: 0

MAX. KARDINALITEIT: 1

AANWEZIGHEID

***VOORWAARDE:** Facultatief

***EXTRA BEPERKINGEN:**

FOUTCODE OP ONTVANGSTBEWIJS:

Foutbeschrijving	Foutcode	Ernst fout

BLOKNUMMER: 90059	VERSIE: 2011/2	PUBLICATIEDATUM: 26/05/2011
-------------------	----------------	-----------------------------

Formulier
(XML label : Form)

BESCHRIJVING: Functioneel blok dat toelaat een formulier aan te geven.

INHOUD (ZONES): 00296 - IDENTIFICATIE VAN HET FORMULIER
00218 - DATUM VAN CREATIE VAN HET FORMULIER
00299 - PRECIES UUR VAN CREATIE VAN HET FORMULIER
00110 - STATUS VAN HET ATTEST
00297 - TYPE VAN HET FORMULIER

GELINKTE BLOKKEN: 90082 - Referentie; 90017 - Natuurlijke persoon; 90255 - Gevraagde aangifte; 90257 - Gegevens van de contactpersoon; 90036 - Commentaar bij de aangifte

MIN. KARDINALITEIT: 1
MAX. KARDINALITEIT: 1

AANWEZIGHEID
***VOORWAARDE:** Onmisbaar
***EXTRA BEPERKINGEN:**

FOUTCODE OP ONTVANGSTBEWIJS:

Foutbeschrijving	Foutcode	Ernst fout
De aanvraag is niet voor ons bestemd	90059-240	B
Reeds beantwoord via een aangifte op eigen initiatief	90059-251	B
Aanvraag geannuleerd door het transferpunt van de sociale zekerheid	90059-277	B

BLOKNUMMER: 90077	VERSIE: 2011/2	PUBLICATIEDATUM: 26/05/2011
-------------------	----------------	-----------------------------

Referteperiode
(XML label : ReferencePeriod)

BESCHRIJVING: Functioneel blok dat toelaat de referteperiode aan te geven.

INHOUD (ZONES): 00074 - DATUM WAAROP DE REFERTEPERIODE BEGINT
00075 - DATUM WAAROP DE REFERTEPERIODE EINDIGT

GELINKTE BLOKKEN:

MIN. KARDINALITEIT: 0
MAX. KARDINALITEIT: 1

AANWEZIGHEID

***VOORWAARDE:** VERPLICHT INDIEN de gegevens in verband met het risico en de mini-dmfa gewenst zijn (Identificatie van het risico is aanwezig) OF indien het voorwerp van de aanvraag een ZIMA005 betreft.

***EXTRA BEPERKINGEN:**

FOUTCODE OP ONTVANGSTBEWIJS:

Foutbeschrijving	Foutcode	Ernst fout

BLOKNUMMER: 90082	VERSIE: 2011/2	PUBLICATIEDATUM: 26/05/2011
-------------------	----------------	-----------------------------

Referentie
(XML label : Reference)

BESCHRIJVING: Functioneel blok dat toelaat referenties te preciseren in verband met één of meer formulieren; een formulier kan een originele DmfA-aangifte zijn, een wijzigende DmfA-aangifte, een ASR, een aanvraag van inlichtingen, een Dimona aangifte, enz.

INHOUD (ZONES): 00221 - TYPE VAN DE REFERENTIE
00298 - HERKOMST VAN DE REFERENTIE
00222 - REFERENTIENUMMER

GELINKTE BLOKKEN:

MIN. KARDINALITEIT: 1
MAX. KARDINALITEIT: 1

AANWEZIGHEID
*VOORWAARDE: Onmisbaar
*EXTRA BEPERKINGEN:

FOUTCODE OP ONTVANGSTBEWIJS:

Foutbeschrijving	Foutcode	Ernst fout

BLOKNUMMER: 90255	VERSIE: 2011/2	PUBLICATIEDATUM: 26/05/2011
-------------------	----------------	-----------------------------

Gevraagde aangifte
(XML label : AskedDeclaration)

BESCHRIJVING: Functioneel blok dat toelaat de aangifte of het formulier te identificeren.

INHOUD (ZONES): 00296 - IDENTIFICATIE VAN HET FORMULIER
00430 - IDENTIFICATIE VAN HET RISICO

GELINKTE BLOKKEN: 90077 - Referteperiode; 90262 - Kwartalen mini-Dmfa

MIN. KARDINALITEIT: 1

MAX. KARDINALITEIT: 1

AANWEZIGHEID

***VOORWAARDE:** Onmisbaar

***EXTRA BEPERKINGEN:**

FOUTCODE OP ONTVANGSTBEWIJS:

Foutbeschrijving	Foutcode	Ernst fout

BLOKNUMMER: 90256	VERSIE: 2011/2	PUBLICATIEDATUM: 26/05/2011
-------------------	----------------	-----------------------------

Identificatie van de werkgever
(XML label : EmployerId)

BESCHRIJVING: Functioneel blok dat toelaat de werkgever waarop het formulier betrekking heeft te identificeren.

INHOUD (ZONES): 00011 - RSZ- INSCHRIJVINGSNUMMER
00948 - VOORLOPIG RSZ-NUMMER
00109 - RSZPPO INSCHRIJVINGSNUMMER
00014 - ONDERNEMINGSNUMMER

GELINKTE BLOKKEN:

MIN. KARDINALITEIT: 0
MAX. KARDINALITEIT: 1

AANWEZIGHEID
***VOORWAARDE:** Facultatief
***EXTRA BEPERKINGEN:**

FOUTCODE OP ONTVANGSTBEWIJS:

Foutbeschrijving	Foutcode	Ernst fout

BLOKNUMMER: 90257	VERSIE: 2011/2	PUBLICATIEDATUM: 26/05/2011
-------------------	----------------	-----------------------------

Gegevens van de contactpersoon
(XML label : CoordinatesContactPerson)

BESCHRIJVING: Functioneel blok dat toelaat de gegevens van de contactpersoon aan te geven.

INHOUD (ZONES): 00726 - NAAM
00727 - VOORNAAM

GELINKTE BLOKKEN: 90022 - Adres; 90258 - Communicatie

MIN. KARDINALITEIT: 1
MAX. KARDINALITEIT: 1

AANWEZIGHEID
***VOORWAARDE:** ONMISBAAR
***EXTRA BEPERKINGEN:**

FOUTCODE OP ONTVANGSTBEWIJS:

Foutbeschrijving	Foutcode	Ernst fout

BLOKNUMMER: 90258	VERSIE: 2011/2	PUBLICATIEDATUM: 26/05/2011
-------------------	----------------	-----------------------------

Communicatie
(XML label : Communication)

BESCHRIJVING: Functioneel blok dat toelaat de informatie inzake communicatie aan te geven.

INHOUD (ZONES): 00677 - TELEFOONNUMMER
00636 - GSM-NUMMER
00678 - FAXNUMMER
00637 - E-MAILADRES

GELINKTE BLOKKEN:

MIN. KARDINALITEIT: 1
MAX. KARDINALITEIT: 1

AANWEZIGHEID
***VOORWAARDE:** ONMISBAAR
***EXTRA BEPERKINGEN:**

FOUTCODE OP ONTVANGSTBEWIJS:

Foutbeschrijving	Foutcode	Ernst fout

BLOKNUMMER: 90260	VERSIE: 2011/2	PUBLICATIEDATUM: 26/05/2011
-------------------	----------------	-----------------------------

AADD501
(XML label : AADD501)

BESCHRIJVING: Root van de XML-boodschap die toelaat een verrijkte aanvraag aangifte te doen.

INHOUD (ZONES):

GELINKTE BLOKKEN: 90059 - Formulier

MIN. KARDINALITEIT: 1

MAX. KARDINALITEIT: 1

AANWEZIGHEID

***VOORWAARDE:** Onmisbaar

***EXTRA BEPERKINGEN:**

FOUTCODE OP ONTVANGSTBEWIJS:

Foutbeschrijving	Foutcode	Ernst fout

BLOKNUMMER: 90262	VERSIE: 2011/2	PUBLICATIEDATUM: 26/05/2011
-------------------	----------------	-----------------------------

Kwartalen mini-DmfA
(XML label : MiniDmfaQuarter)

BESCHRIJVING: Functioneel blok dat toelaat de gewenste kwartalen van de mini-DMFA aan te geven.

INHOUD (ZONES): 00013 - JAAR - KWARTAAL VAN DE AANGIFTE

GELINKTE BLOKKEN:

MIN. KARDINALITEIT: 0

MAX. KARDINALITEIT: *

AANWEZIGHEID

***VOORWAARDE:** VERPLICHT indien alleen de MINI-DMFA gevraagd wordt (Identificatie van het risico niet aanwezig)

Verboden indien het gevraagde formulier een ZIMA001 is.

***EXTRA BEPERKINGEN:**

FOUTCODE OP ONTVANGSTBEWIJS:

Foutbeschrijving	Foutcode	Ernst fout