

# Glossarium Demande Déclaration Handled

## Volledige Versie

---

Versie: 2006/4

Publicatiedatum: 30/11/2006

Datum van in productiestelling:01/01/2007

## Lijst van de volledige versie

---

Schutblad

Schutblad

Inleiding

Inleiding

Glossarium

90017 - Natuurlijk persoon

00023 - VOLGNUMMER NATUURLIJKE PERSOON

00024 - IDENTIFICATIENUMMER BIJ DE SOCIALE ZEKERHEID - INSZ

00025 - NAAM VAN DE WERKNEMER

00026 - VOORNAAM VAN DE WERKNEMER

00027 - INITIAAL VAN DE TWEEDE VOORNAAM VAN DE WERKNEMER

00028 - DATUM WAAROP DE WERKNEMER GEBOREN IS

00029 - GESLACHT VAN DE WERKNEMER

00030 - STRAAT VAN DE WERKNEMER

00031 - NUMMER VAN HET ADRES VAN DE WERKNEMER

00032 - BRIEVENBUS VAN DE WERKNEMER

00033 - POSTCODE VAN DE WERKNEMER

00034 - GEMEENTE VAN DE WERKNEMER

00035 - LANDCODE VAN DE WERKNEMER

00119 - NATIONALITEIT VAN DE WERKNEMER

00167 - NUMMER VAN DE SOCIALE IDENTITEITSKAART

00168 - GEMEENTE - GEBOORTEPLAATS VAN DE WERKNEMER

00169 - LANDCODE VAN DE GEBOORTEPLAATS VAN DE WERKNEMER

00615 - REFERENTIE GEBRUIKER - NATUURLIJK PERSOON

90022 - Adres

00517 - STRAAT

00518 - NUMMER VAN HET ADRES

00519 - BRIEVENBUS

00520 - POSTCODE

00522 - GEMEENTE

00523 - LANDCODE

90036 - Commentaar bij de aangifte

00126 - ZONE VRIJE TEKST

90059 - Formulier

00110 - STATUS VAN HET ATTEST

00218 - DATUM VAN CREATIE VAN HET FORMULIER

00296 - IDENTIFICATIE VAN HET FORMULIER

00297 - TYPE VAN HET FORMULIER

00299 - PRECIES UUR VAN CREATIE VAN HET FORMULIER

90077 - Referteperiode

00074 - DATUM WAAROP DE REFERTEPERIODE BEGINT

00075 - DATUM WAAROP DE REFERTEPERIODE EINDIGT

90082 - Referentie

00221 - TYPE VAN DE REFERENTIE

00222 - REFERENTIENUMMER

00298 - HERKOMST VAN DE REFERENTIE

90255 - Gevraagde aangifte

00296 - IDENTIFICATIE VAN HET FORMULIER

00430 - IDENTIFICATIE VAN HET RISICO

90256 - Identificatie van de werkgever

00011 - RSZ- INSCHRIJVINGSNUMMER

00014 - UNIEK ONDERNEMINGSNUMMER

00109 - RSZPPO INSCHRIJVINGSNUMMER

90257 - Gegevens van de contactpersoon

00726 - NAAM

00727 - VOORNAAM

90258 - Communicatie

00636 - GSM-NUMMER

00637 - E-MAILADRES

00677 - TELEFOONNUMMER

00678 - FAXNUMMER

90262 - Kwartalen mini-DmfA

00013 - JAAR - KWARTAAL VAN DE AANGIFTE

Functioneel blok

## Lijst van de volledige versie

---

90017 - Natuurlijk persoon  
90022 - Adres  
90036 - Commentaar bij de aangifte  
90059 - Formulier  
90077 - Referteperiode  
90082 - Referentie  
90255 - Gevraagde aangifte  
90256 - Identificatie van de werkgever  
90257 - Gegevens van de contactpersoon  
90258 - Communicatie  
90260 - AADD501  
90262 - Kwartalen mini-DmfA

## Demande Déclaration Handled - Inleiding

Versie: 2006/4

---

**Publicatiedatum:**

30/11/2006

**Inhoud van de inleiding:** 



Document SP7 demande déclaration glossaire\_



Annulation\_demande\_N.p

**MULTIFUNCTIONELE AANGIFTE**  
(DmfA)

Subgroep: SP7

Stroom Aanvraag

tussen de sociale zekerheid en de werkgevers

Versie : Versie 3  
Status : Werkdocument  
Auteur : Martine Van Liefferinge, Gert Stalmans, E. Boursin, A. Marti  
Referentie : FluxDemandePortail FR v3.doc  
Creatiedatum : 16/11/2004

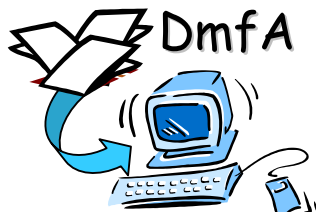

## INHOUDSTAFEL

<b>1 PRINCIPES</b>	<b>3</b>
1.1 WIE IS DE BESTEMMELING VAN EEN ELEKTRONISCHE AANVRAAG?	4
1.2 OP WELKE WIJZE ZAL DE ELEKTRONISCHE AANVRAAG DOORGESTUURD WORDEN?	7
<b>2 DE STROOM “AANVRAAG VAN EEN AANGIFTE”</b>	<b>8</b>
2.1 SCENARIO 1: EÉN ENKELE BESTEMMELING (WERKGEVER OF MANDATARIS), DIE DE ELEKTRONISCHE AANVRAAG KAN ONTVANGEN, WORDT GEÏDENTIFICEERD EN DE ALS ANTWOORD DOORGESTUURDE AANGIFTE IS GELDIG.	8
2.2 SCENARIO 2: ER WERD EEN ENKELE BESTEMMELING (WERKGEVER OF MANDATARIS) GEÏDENTIFICEERD DIE DE ELEKTRONISCHE AANVRAAG KAN KRIJGEN. DE BESTEMMELING VAN DE AANVRAAG HEEFT DE ASR AL ZELF OPGESTUURD, EN STUURT DUS EEN NOTIFICATIE OM DE AANVRAAG TE ANNULEREN.	10
2.3 SCENARIO 3:	11
2.3.1 A) EÉN ENKELE BESTEMMELING (WERKGEVER OF MANDATARIS), DIE DE ELEKTRONISCHE AANVRAAG KAN ONTVANGEN, WORDT GEÏDENTIFICEERD EN DE ALS ANTWOORD DOORGESTUURDE AANGIFTE IS NIET GELDIG (TRANSFERPUNT VAN DE SOCIALE ZEKERHEID).	11
2.3.2 B) EÉN ENKELE BESTEMMELING (WERKGEVER OF MANDATARIS), DIE DE ELEKTRONISCHE AANVRAAG KAN ONTVANGEN, WORDT GEÏDENTIFICEERD EN DE ALS ANTWOORD DOORGESTUURDE AANGIFTE IS NIET GELDIG (SECTOR).	13
2.4 SCENARIO 4: ER WORDT GEEN ENKELE BESTEMMELING GEÏDENTIFICEERD DIE DE ELEKTRONISCHE AANVRAAG KAN ONTVANGEN. BIJGEVOLG WORDT DE PAPIEREN PROCEDURE OPGESTART.	15
2.5 SCENARIO 5: DE AANVRAAG VAN DE SECTOR IS ONGELDIG.	17
<b>3 DE GEGEVENS UITGEWISSELD TUSSEN HET TRANSFERPUNT VAN DE SOCIALE ZEKERHEID EN DE WERKGEVER (OF MANDATARIS).</b>	<b>19</b>
3.1 DE VERRIJKTE AANVRAAG (3)	19
3.1.1 GEGEVENS DIAGRAM	19

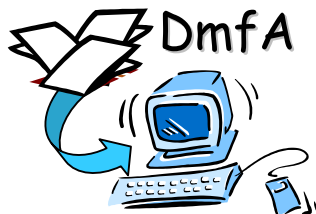

## 1 Principes

De aangiften van het sociaal risico van de sector Uitkeringen zullen in principe doorgestuurd worden door de werkgever (of zijn mandataris) op vraag van de verzekeringsinstelling.

Dit is het geval voor scenario 1 (inlichtingsblad), voor de eerste maandelijkse aangifte - scenario 2 (maandelijkse aangifte van inkomen in geval van uitoefening van aangepaste arbeid in de loop van een periode van arbeidsongeschiktheid of bescherming van het moederschap), de daaropvolgende scenario's 2 zullen op eigen initiatief verstuurd worden, alsook voor het scenario 5 (jaarlijkse aangifte van de vakantiedagen van een bediende).

Het scenario 3 (attest met het oog op de vergoeding van de borstvoedingspauzes) zal op eigen initiatief verstuurd worden, zoals momenteel het geval is voor het papieren formulier.

Het scenario 6 (aangifte van werkhervatting) zal verstuurd worden op vraag van de werknemer (waarvan het risico afgelopen is) of van de verzekeringsinstelling.

De werkgever (of zijn mandataris) heeft altijd de mogelijkheid om de aangifte van het sociaal risico op eigen initiatief te versturen.

Het formulier "Aangifte-aanvraag" (scenario 7) beoogt onder andere de sector Uitkeringen in staat te stellen om, via elektronische weg, aan de werkgever of zijn mandataris te vragen om een aangifte van het sociaal risico in te vullen voor een bepaalde werknemer.

Volgens de principes aangehaald in de nota over Routing Rules zal de bestemming van de elektronische aanvraag als antwoord de gevraagde aangifte elektronisch terugsturen via het transferpunt van de sociale zekerheid.

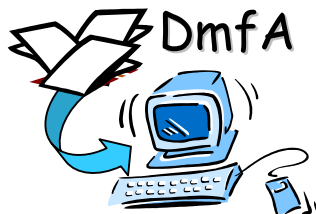

## 1.1 Wie is de bestemming van een elektronische aanvraag?

Om het begrip bestemming<sup>1</sup> te regulariseren in een ASR-aanvraag, werden nieuwe regels vastgesteld voor de elektronische uitwisselingen tussen de werkgever en zijn mandataris. Daarvoor werd het begrip **Master** ingevoerd, dat aan een entiteit<sup>2</sup> het recht toekent onder bepaalde omstandigheden de bestemming van een ASR-aanvraag te wijzigen, wat voorkomt dat verschillende actoren tegelijkertijd wijzigingen invoeren.

### Basisregels van de elektronische uitwisselingen<sup>3</sup> :

- Als uitgangspunt voor dit systeem wordt de regel toegepast dat de bestemming altijd de werkgever is, met “papieren” drager. Wanneer de werkgever aangesloten is bij een ESS of een Full service center zal de eerste die deze regel wijzigt aangeduid worden als **master**. Wanneer de werkgever beroep doet op een dienstverlener blijft de werkgever steeds de master.
- De rechten van de entiteit als “master” beperken zich tot het wijzigen van de bestemming, hij mag het kanaal<sup>4</sup> van deze bestemming niet wijzigen.
- Een bestemming kan voor een bepaalde ASR-aanvraag één soort kanaal kiezen, waarbij hij de enige is die dit kan wijzigen.
- De validiteit van een link tussen werkgever en mandataris (ESS, Full service, dienstverlener) wordt nagegaan op het moment (datum van de dag) van de aanvraag. Deze verificatie gebeurt in het “Werkgeversrepertorium RSZ of RSZ-PPO”.
- De papieren drager wordt enkel aanvaard voor de werkgever.
- Andere bestemmingen moeten een elektronisch kanaal gebruiken, ofwel e-Box, ofwel batchkanaal (FTP, Isabel, Mqlink).

### Repertorium “Routing Rules”

Het geheel van regels dat hierboven wordt beschreven is opgenomen in het “Routing Rules”-repertorium. Deze regels kunnen later gewijzigd worden door de lokale beheerder, ofwel via een beveiligde webtoepassing “routing module”, ofwel via een batchtoepassing, die enkel voor de ESS en de Full service centers beschikbaar is.

<sup>1</sup> De bestemming is de entiteit waarnaar een aanvraag wordt gestuurd

<sup>2</sup> Een entiteit kan een erkend sociaal secretariaat zijn, een Full service, een dienstverlener of de werkgever zelf

<sup>3</sup> Verder wordt de term “Routing Rules” gebruikt

<sup>4</sup> Een kanaal is de manier waarop een aanvraag wordt opgestuurd



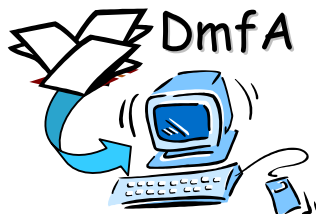

In de praktijk komen we 4 gevallen tegen:

**1. Werkgever niet aangesloten bij een sociaal secretariaat of een Full service center, doet geen beroep op een dienstverlener**

In dit geval is de bestemming van de aanvraag standaard de werkgever (master) met een “papieren” kanaal.

Wanneer de werkgever wenst over te gaan naar een elektronisch kanaal (e-Box of batch) kan de lokale beheerder van deze werkgever deze wijzigingen invoeren via de webtoepassing “Routing module”.<sup>5</sup>

Kiest de werkgever voor een elektronisch kanaal, dan zal de aanvraag voor sociaal risico naar de werkgever verzonden worden via het transferpunt van de sociale zekerheid; kiest hij echter voor een papieren drager, dan brengt SmalS-MvM de verzekeringsinstelling op de hoogte via een antwoordboodschap, die dan de papieren procedure zal opstarten (zie verder scenario 3, stap 2).

**2. Werkgever aangesloten bij een dienstverlener (boekhoudkantoor, softwarebedrijf,...)**

In dit geval is de bestemming van de aanvraag standaard de werkgever met een “papieren” kanaal. De master blijft steeds de werkgever.

Als de werkgever deze regel heeft gewijzigd en de dienstverlener als bestemming heeft aangeduid, dan zal deze dienstverlener een elektronisch uitwisselingskanaal kunnen kiezen, e-Box of batch.

**3. Werkgever aangesloten bij een sociaal secretariaat of een Full service center**

In dit geval, en zolang het ESS of FS de regels niet heeft gewijzigd blijft de bestemming van de aanvraag standaard de werkgever met een “papieren” drager. Afhankelijk van de interventiesnelheid van een entiteit zijn er verschillende mogelijkheden:

**3.1. De werkgever komt als eerste tussen**

Dit gebeurt op verschillende manieren:

- ofwel wenst de werkgever enkel van kanaal te veranderen (e-Box, batch), en wordt hij de master dus ook de enige die de regels kan bepalen;
- ofwel duidt hij zijn ESS of FS aan als bestemming, op voorwaarde dat zij hiermee akkoord gaan, en worden de ESS of FS zelf master. Vanaf het moment dat de ESS of FS master worden kunnen zij het elektronisch uitwisselingskanaal wijzigen.

---

<sup>5</sup> Deze functionaliteit werd aan het Usermanagement Enterprise toegevoegd

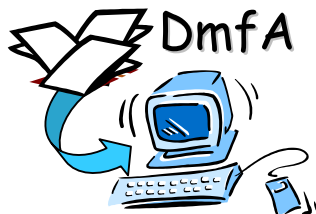

### 3.2. Het ESS of FS komt als eerste tussen:

Het ESS of FS kan regelswijzigingen doorgeven via de webtoepassing batch; daarnaast moeten ook de identificatoren van de werkgevers worden doorgeven, waarvan de verwerking van de aanvragen wordt “aanvaard” of “geweigerd”. Deze gegevens worden in het “Routing Rules”-repertorium opgeslagen.

Wanneer het ESS de aanvraag wel wil verwerken kan het kanaal gewijzigd worden (e-Box, batch) en wordt het ESS master. Wanneer de verwerking geweigerd wordt is de standaardregel van toepassing: de bestemming is de werkgever via de “papieren” drager, behalve wanneer de werkgever voor een elektronisch kanaal heeft gekozen (e-Box of batch).

## **4. Werkgever aangesloten bij een sociaal secretariaat of Full service en bij een dienstverlener**

De basisregels die worden toegepast blijven dezelfde voor een werkgever die aangesloten is bij een ESS (of FS) en bij een dienstverlener (zie verder).

### **Besluit:**

#### **Bestemming van de aanvraag:**

##### **Geen bestemming aangeduid in het “Routing Rules”-repertorium**

In dit geval wordt de regel standaard toegepast:

De werkgever zelf is de bestemming van de ASR-aanvraag met papieren drager, zelfs als hij een mandataris heeft (ESS, FS, PS).

##### **Een bestemming werd aangeduid in het “Routing Rules”-repertorium**

In dit geval wordt de ASR-aanvraag doorgestuurd naar de bestemming die in dit repertorium werd opgenomen via het geassocieerde kanaal.

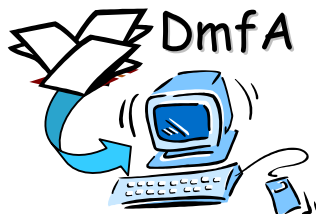

## 1.2 Op welke wijze zal de elektronische aanvraag doorgestuurd worden?

De aanvraag wordt doorgestuurd in functie van het elektronisch kanaal dat in het "Routing Rules"-repertorium door de lokale beheerder werd ingevoerd.

**Heeft hij voor een batch-kanaal gekozen**, kun je het transmissiekanaal terugvinden in het verzendersrepertorium, dat zich in het transferpunt van de sociale zekerheid bevindt.

Als gevolg daarvan zal de aanvraag in een XML formaat via dit kanaal worden doorgestuurd (FTP, Isabel of Mqlink), eens de bestemming en het batchkanaal werden geïdentificeerd. Het bestand dat een aanvraag bevat, zal een naam<sup>6</sup> hebben die de gedefinieerde standaarden respecteert en waarvan het tweede onderdeel "AADD" zal zijn. Zo kan de bestemming zien dat het bestand een aangifte-aanvraag bevat zonder dat hij het moet openen.

**Heeft hij voor een e-Box-kanaal gekozen**, zal de aanvraag in een XML-formaat naaar de e-Box van de bestemming worden doorgestuurd.

Let wel, nadat een aanvraag op een ondernemingspagina geplaatst wordt, zal in principe<sup>7</sup> een mail verstuurd worden ter attentie van de geïdentificeerde bestemming om hem te melden dat er een nieuw bestand ter beschikking werd gesteld door de sociale zekerheid.

---

<sup>6</sup> Voorbeeld van een bestandsnaam: FO.AADD.999999.20040108.00001.R.1.1

<sup>7</sup> Er wordt een mail verstuurd op voorwaarde dat de betreffende onderneming een e-mailadres meegedeeld heeft aan de sociale zekerheid

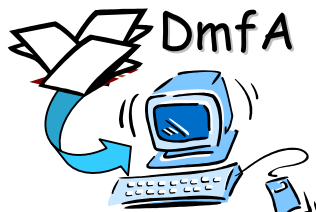

## 2 De stroom “Aanvraag van een aangifte”

### 2.1 Scenario 1:

**Eén enkele bestemming (werkgever of mandataris), die de elektronische aanvraag kan ontvangen, wordt geïdentificeerd en de als antwoord doorgestuurde aangifte is geldig.**

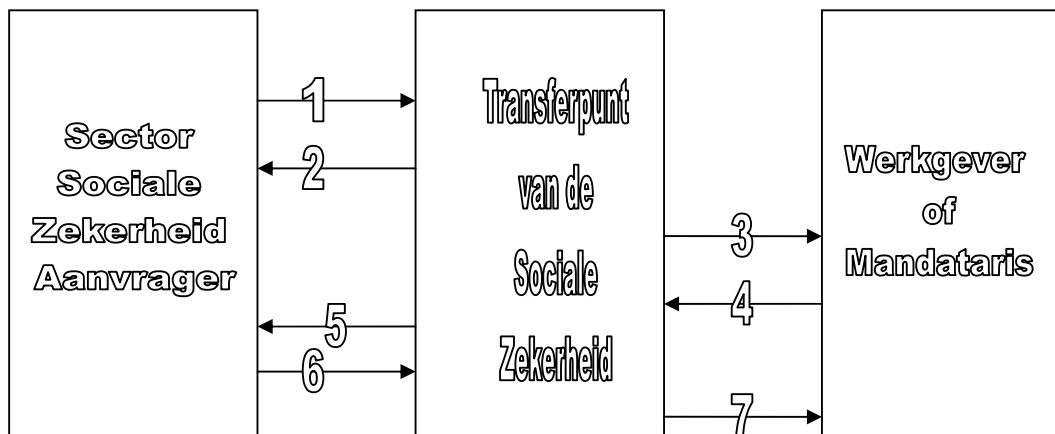

1. De vragende sector stuurt een elektronische aanvraag door naar het transferpunt van de sociale zekerheid.
2. Nadat de geldigheid van de aanvraag geverifieerd is en de bestemming en het transmissiekanaal (zie principes) geïdentificeerd zijn, stuurt het transferpunt naar de sector een antwoord terug waarin onder andere de identificatie van de bestemming en de werkgever vermeld worden, alsook de referentie (of het ticketnr) van de sociale zekerheid toegekend aan de aanvraag om hem te kunnen onderscheiden.
3. Het transferpunt van de sociale zekerheid verkrijgt de gevalideerde aanvraag met gegevens<sup>8</sup> en stuurt het geheel elektronisch door naar de geïdentificeerde bestemming.  
Verder zal het transferpunt van de sociale zekerheid de gegevens van de betreffende aanvraag opslaan.
4. De aangifte wordt elektronisch doorgestuurd. Let op : het transmissiekanaal van de elektronische aangifte kan verschillend zijn van het kanaal gebruikt door de elektronische aanvraag. Bijvoorbeeld : de aanvraag wordt doorgestuurd via Isabel en de gevraagde aangifte wordt gecreëerd via het web.  
De aangifte zal onder andere de referentie van de sociale zekerheid bevatten die wordt gevonden in de bijbehorende aanvraag.
5. Nadat de geldigheid van de aangifte geverifieerd is, verkrijgt het transferpunt de aangifte indien nodig en stuurt ze vervolgens door naar de vragende sector.

<sup>8</sup> Onder meer het ticketnummer van de sociale zekerheid wordt toegevoegd.

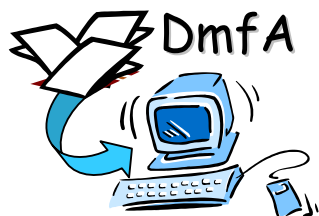

6. Nadat hij de detailcontroles toegepast heeft, besluit de sector dat de aangifte geldig is en bijgevolg stuurt hij een positieve notificatie door naar het transferpunt van de sociale zekerheid.
7. Nadat de notificatie gevalideerd is, wordt zij verstuurd naar de afzender van de aangifte.

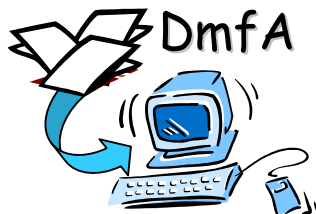

## 2.2 Scenario 2:

**Er werd een enkele bestemming (Werkgever of mandataris) geïdentificeerd die de elektronische aanvraag kan krijgen. De bestemming van de aanvraag heeft de ASR al zelf opgestuurd, en stuurt dus een notificatie om de aanvraag te annuleren.**

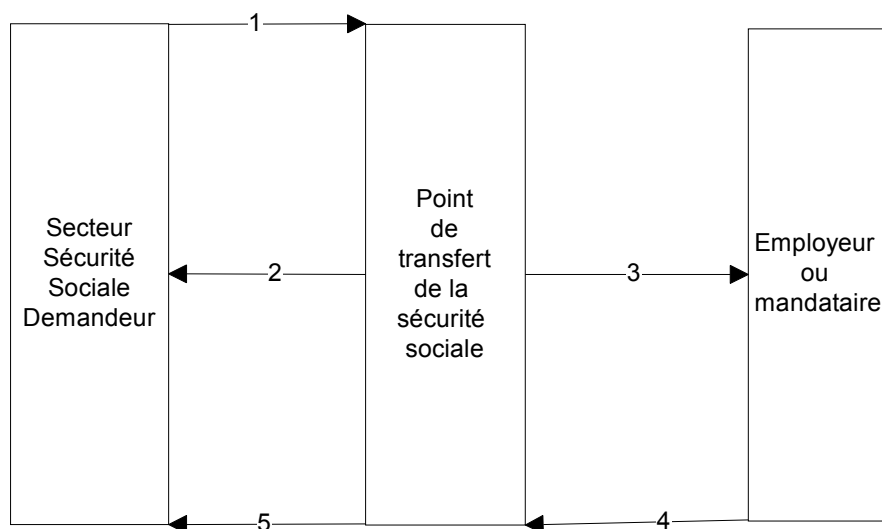

1. De vragende sector stuurt een elektronische aanvraag door naar het transferpunt van de sociale zekerheid.
2. Nadat de geldigheid van de aanvraag geverifieerd is en de bestemming en het transmissiekanaal (zie principes) geïdentificeerd zijn, stuurt het transferpunt naar de sector een antwoord terug waarin onder andere de identificatie van de bestemming vermeld wordt, alsook de referentie (of het ticketnr) van de sociale zekerheid toegekend aan de aanvraag om hem te kunnen onderscheiden.
3. Het transferpunt van de sociale zekerheid verkrijgt de oorspronkelijke aanvraag met gegevens en stuurt het geheel elektronisch door naar de geïdentificeerde bestemming.  
Verder zal het transferpunt van de sociale zekerheid de gegevens van de betreffende aanvraag opslaan.
4. Aangezien de bestemming van de aanvraag de ASR al zelf heeft opgestuurd, zal hij dit aan de sociale zekerheid melden door middel van een notificatie die de volgende anomaliecode bevat: "Annulering van de aanvraag"
5. De notificatie wordt vervolgens doorgegeven aan de aanvragende sector.

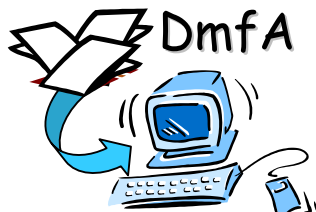

### 2.3 Scenario 3:

**2.3.1 a) Eén enkele bestemming (werkgever of mandataris), die de elektronische aanvraag kan ontvangen, wordt geïdentificeerd en de als antwoord doorgestuurde aangifte is niet geldig (transferpunt van de sociale zekerheid).**

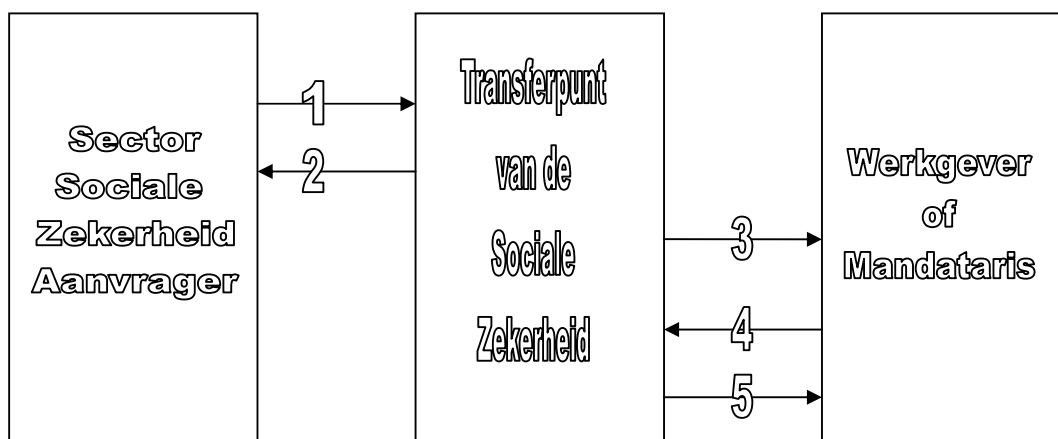

1. De vragende sector stuurt een elektronische aanvraag door naar het transferpunt van de sociale zekerheid.
2. Nadat de geldigheid van de aanvraag geverifieerd is en de bestemming en het transmissiekanaal (zie principes) geïdentificeerd zijn, stuurt het transferpunt naar de sector een antwoord terug waarin onder andere de identificatie van de bestemming vermeld wordt, alsook de referentie (of het ticketnr) van de sociale zekerheid toegekend aan de aanvraag om hem te kunnen onderscheiden.
3. Het transferpunt van de sociale zekerheid verkrijgt de oorspronkelijke aanvraag met gegevens en stuurt het geheel elektronisch door naar de geïdentificeerde bestemming.  
Verder zal het transferpunt van de sociale zekerheid de gegevens van de betreffende aanvraag opslaan.
4. De aangifte wordt elektronisch doorgestuurd. Let op : het transmissiekanaal van de elektronische aangifte kan verschillend zijn van het kanaal gebruikt door de elektronische aanvraag. Bijvoorbeeld : de aanvraag wordt doorgestuurd via Isabel en de gevraagde aangifte wordt gecreëerd via het web.  
De aangifte zal noodzakelijkerwijze de referentie van de sociale zekerheid bevatten die wordt gevonden in de bijbehorende aanvraag.

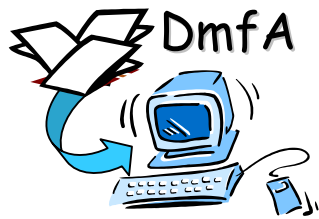

5. Nadat de geldigheid van de aangifte geverifieerd werd, stelt het transferpunt een fout vast en stuurt het een negatieve notificatie naar de afzender van de aangifte.

Telkens de werkgever of zijn mandataris een negatieve notificatie ontvangt, zal hij de betreffende aangifte verbeteren en ze doorsturen naar het transferpunt van de sociale zekerheid.



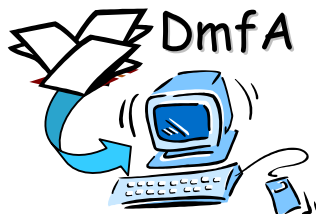

**2.3.2 b) Eén enkele bestemming (werkgever of mandataris), die de elektronische aanvraag kan ontvangen, wordt geïdentificeerd en de als antwoord doorgestuurde aangifte is niet geldig (sector).**

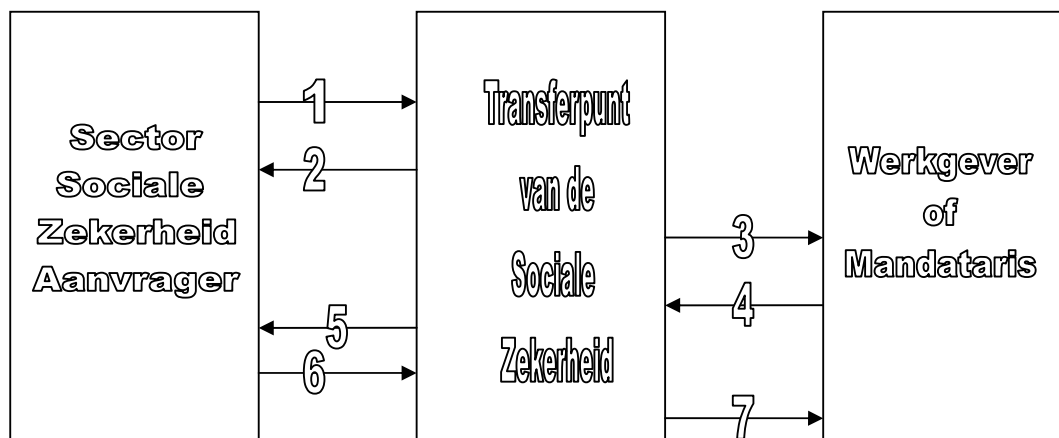

1. De vragende sector stuurt een elektronische aanvraag door naar het transferpunt van de sociale zekerheid.
2. Nadat de geldigheid van de aanvraag geverifieerd is en de bestemming en het transmissiekanaal (zie principes) geïdentificeerd zijn, stuurt het transferpunt naar de sector een antwoord terug waarin onder andere de identificatie van de bestemming vermeld wordt, alsook de referentie (of het ticketnr) van de sociale zekerheid toegekend aan de aanvraag om hem te kunnen onderscheiden.
3. Het transferpunt van de sociale zekerheid verkrijgt de oorspronkelijke aanvraag met gegevens en stuurt het geheel elektronisch door naar de geïdentificeerde bestemming.  
Verder zal het transferpunt van de sociale zekerheid de gegevens van de betreffende aanvraag opslaan.
4. De aangifte wordt elektronisch doorgestuurd. Let op : het transmissiekanaal van de elektronische aangifte kan verschillend zijn van het kanaal gebruikt door de elektronische aanvraag. Bijvoorbeeld : de aanvraag wordt doorgestuurd via Isabel en de gevraagde aangifte wordt gecreëerd via het web.  
De aangifte zal noodzakelijkerwijze de referentie van de sociale zekerheid bevatten die wordt gevonden in de bijbehorende aanvraag.
5. Nadat de geldigheid van de aangifte geverifieerd is, verkrijgt het transferpunt de aangifte indien nodig en stuurt ze vervolgens door naar de vragende sector.

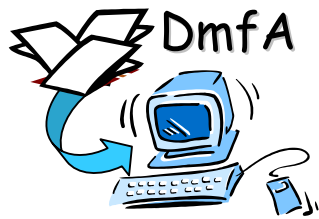

6. Nadat hij de detailcontroles toegepast heeft, besluit de sector dat de aangifte ongeldig is en bijgevolg stuurt hij een negatieve notificatie door naar het transferpunt van de sociale zekerheid.
7. Nadat de notificatie gevalideerd is, wordt zij verstuurd naar de afzender van de aangifte.

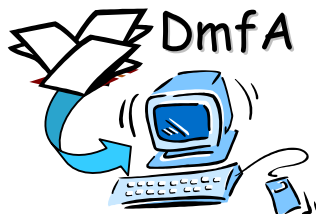

**2.4 Scenario 4:**  
**Er wordt geen enkele bestemming geïdentificeerd die de elektronische aanvraag kan ontvangen. Bijgevolg wordt de papieren procedure opgestart.**

**Stap 1**

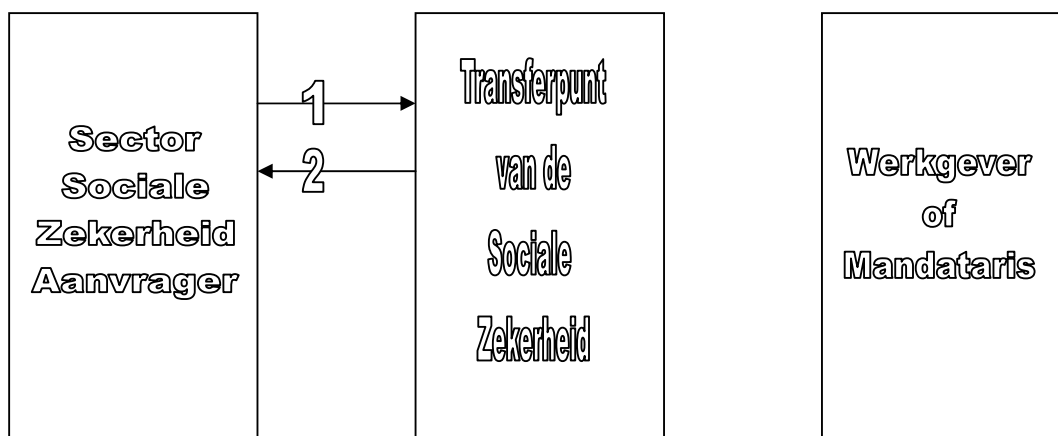

1. De vragende sector stuurt een elektronische aanvraag door naar het transferpunt van de sociale zekerheid.
2. Nadat het de geldigheid van de aanvraag geverifieerd heeft, kan het transferpunt geen bestemming identificeren die de aanvraag elektronisch kan ontvangen. Het deelt dit mede aan de vragende sector die vervolgens de "papieren" procedure zal opstarten.

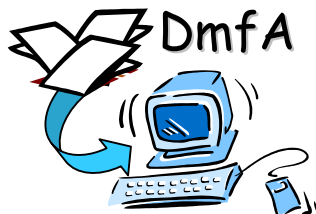

## **Stap 2 (papieren procedure)**

1. De verzekeringsinstelling verstuurt rechtstreeks naar de werkgever het papieren gedeelte van het inlichtingenblad dat voor hem bestemd is.
2. De werkgever vult het document in en stuurt het terug naar de verzekeringsinstelling.

Nota: Indien het adres van de werkgever onbekend is of verkeerd blijkt, wordt het inlichtingenblad aan de sociaal verzekerde bezorgd.

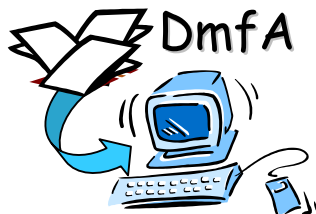

**2.5 Scenario 5:**  
**De aanvraag van de sector is ongeldig.**

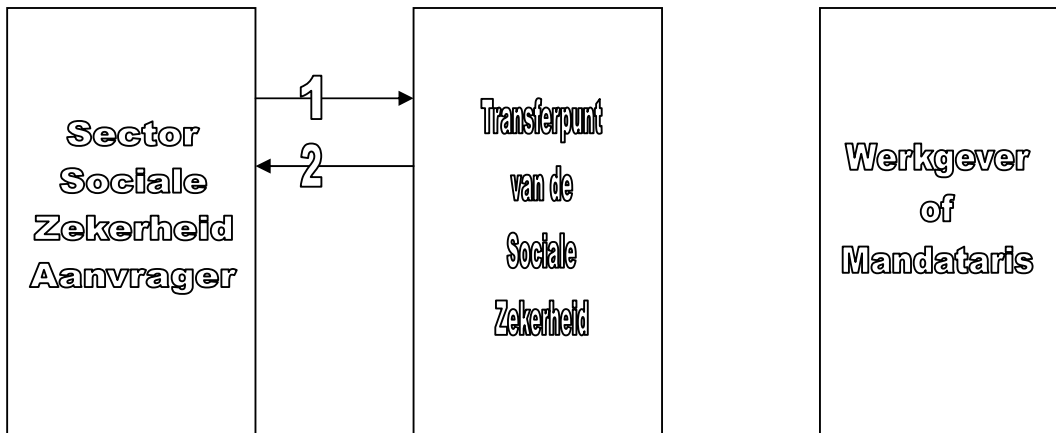

1. De vragende sector stuurt een elektronische aanvraag door naar het transferpunt van de sociale zekerheid.
2. Nadat het de geldigheid van de aanvraag geverifieerd heeft, stelt het transferpunt een fout vast en verstuurt het een negatieve notificatie waarin de gevonden fout beschreven wordt.



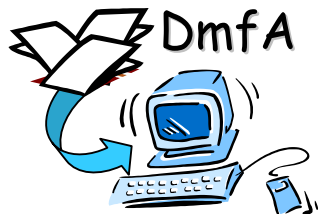

### 3 De gegevens uitgewisseld tussen het transferpunt van de sociale zekerheid en de werkgever (of mandataris).

#### 3.1 De verrijkte aanvraag (3)

##### 3.1.1 Gegevensdiagram

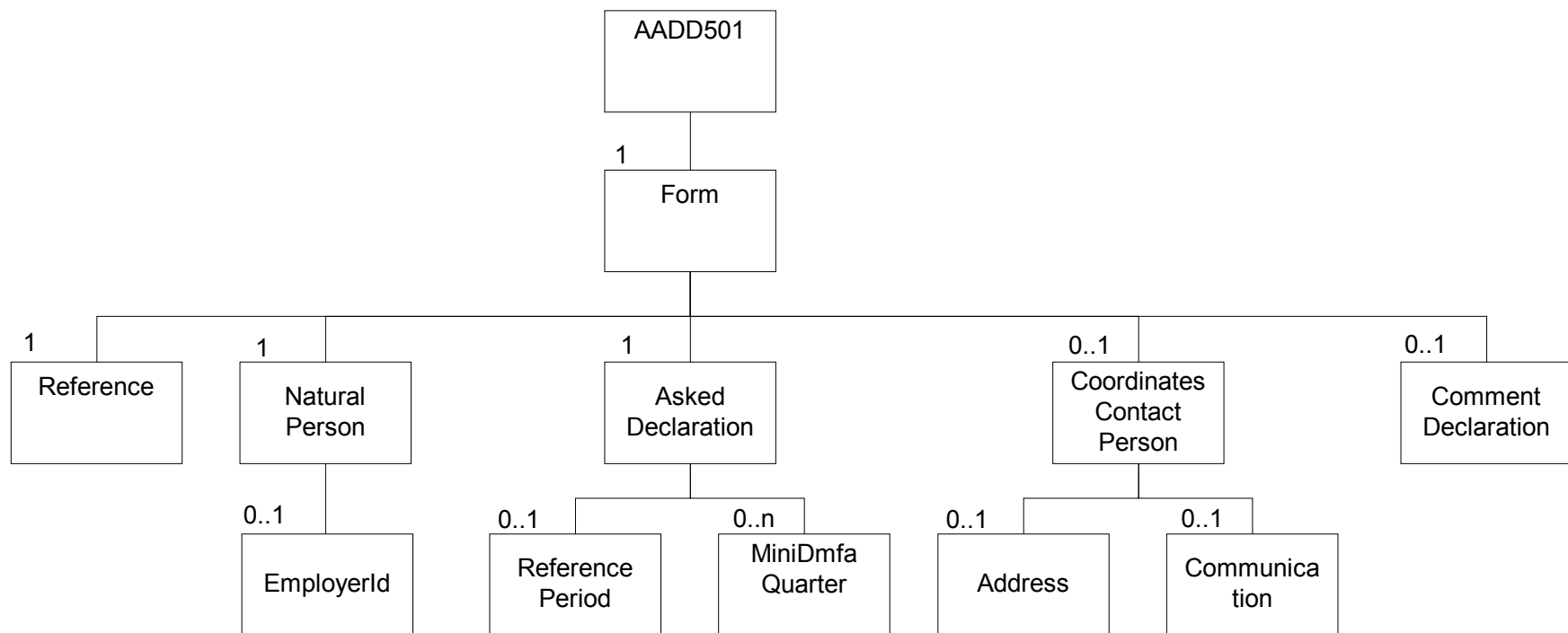

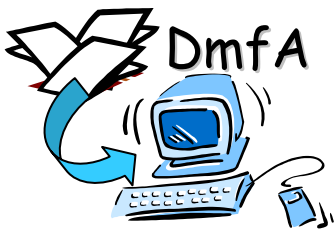

(DmfA - ASR)  
Document stromen

Aanvraagstroom - Annulatie van de aanvraag

Versie : 1.0  
Status : [Werkdocument](#)  
Auteur : [Mukile Herlin](#)  
Referentie : [Annulation de la demande.doc](#)  
Creatiedatum : 16/10/2005





---

Inhoudstafel
--------------

- |  |
|--|
| 1. <b>BESCHRIJVING VAN DE STROOM</b> ..... 3                 |
| 2. <b>STRUCTUUR VAN DE NOTIFICATIE VAN ANNULATIE</b> ..... 3 |



## 1. Beschrijving van de stroom

Werkgevers die een aangifteaanvraag ontvangen die niet voor hen bestemd was, hebben de mogelijkheid om deze aanvraag te annuleren. De werkgever kan dit doen via het portaal of door een batchformulier op te sturen. Dit is de notificatie van annulatie. Dit formulier is gewoon het klassieke NOTIFICATIE-formulier, aangevuld met specifieke informatie waardoor het kan worden onderscheiden van een echte NOTIFICATIE.

## 2. Structuur van de NOTIFICATIE van annulatie

Het gegevensmodel dat bij deze notificatie hoort, is hetzelfde als bij de klassieke NOTIFICATIE. Er moet echter een beperkt aantal gegevens meegedeeld worden. Ziehier een voorbeeld:

```
<?xml version="1.0" encoding="UTF-8"?>
<NOTIFICATION xmlns:xsi="http://www.w3.org/2001/XMLSchema-instance" xsi:noNamespaceSchemaLocation="NOTIFICATION_20053.xsd">
  <Form>
    <Identification>NOTI001</Identification>
    <FormCreationDate>2005-12-08</FormCreationDate>
    <FormCreationHour>14:09:21.781</FormCreationHour>
    <AttestationStatus>0</AttestationStatus>
    <TypeForm>FA</TypeForm>
    <HandledOriginalForm>
      <Identification>AADD501</Identification>
    </HandledOriginalForm>
    <HandledReference>
      <ReferenceType>3</ReferenceType>
      <ReferenceOrigin>2</ReferenceOrigin>
      <ReferenceNbr>3400006C8001Z</ReferenceNbr>
    </HandledReference>
    <HandlingResult>
      <ResultCode>0</ResultCode>
      <AnomalyReport>
        <ErrorID>90059-240</ErrorID>
      </AnomalyReport>
    </HandlingResult>
  </Form>
</NOTIFICATION>
```

Alleen de waarden van de onderstaande zones kunnen variëren.

Zone	Betekenis
FormCreationDate	Creatiedatum van de notificatie van annulatie
FormCreationHour	Creatie-uur van de notificatie van annulatie
ReferenceNbr	Ticketnummer van de te annuleren aanvraag

Anderzijds moet voor het gegevensmodel (XSD-schema van de notificatie) de versie van het lopende jaar-kwartaal meegedeeld worden. Op dit moment zou dus de versie 20053 moeten worden meegedeeld, zoals hieronder aangeduid in het blauw.

```
<NOTIFICATION xmlns:xsi="http://www.w3.org/2001/XMLSchema-instance" xsi:noNamespaceSchemaLocation="NOTIFICATION_20053.xsd">
```

ZONENUMMER: 00023	VERSIE: 2006/4	PUBLICATIEDATUM: 30/11/2006
-------------------	----------------	-----------------------------

**VOLGNUMMER NATUURLIJKE PERSOON**  
**(XML label : NaturalPersonSequenceNbr)**

**FUNCTIONEEL BLOK:** Natuurlijk persoon  
**Code(s):** 90017  
**Xml label(s):** NaturalPerson

**BESCHRIJVING:** Volgnummer van de natuurlijke personen binnen een aangifte.  
Dit nummer moet uniek zijn binnen een aangifte.

**TOEGELATEN DOMEIN:** Positief geheel getal en element van [1;9999999].

**WETTELIJKE REFERENTIE :**

**TYPE:** Numeriek  
**LENGTE:** 7  
**AANWEZIGHEID:** Onmisbaar  
**FORMAAT:**  
**FOUTCODE OP ONTVANGSTBEWIJS :**

Foutbeschrijving	Foutcode	Ernst fout

ZONENUMMER: 00024	VERSIE: 2006/4	PUBLICATIEDATUM: 30/11/2006
-------------------	----------------	-----------------------------

**IDENTIFICATIENUMMER BIJ DE SOCIALE ZEKERHEID - INSZ**  
**(XML label : INSS)**

**FUNCTIONEEL BLOK:** Natuurlijk persoon  
**Code(s):** 90017  
**Xml label(s):** NaturalPerson

**BESCHRIJVING:** Identificatienummer van een natuurlijk persoon binnen de sociale zekerheid. Dit is het identificatienummer van de natuurlijke persoon in het rijksregister of in het bisregister van de natuurlijke personen.

**TOEGELATEN DOMEIN:** De waarde 0 is niet toegelaten

**WETTELIJKE REFERENTIE :**

**TYPE:** Numeriek  
**LENGTE:** 11  
**AANWEZIGHEID:** Onmisbaar  
**FORMAAT:** 0 of NNNNNNNNNCC  
 · NNNNNNNNN is het nummer  
 · CC is het controlegetal.

**FOUTCODE OP ONTVANGSTBEWIJS :**

Foutbeschrijving	Foutcode	Ernst fout

ZONENUMMER: 00025	VERSIE: 2006/4	PUBLICATIEDATUM: 30/11/2006
-------------------	----------------	-----------------------------

**NAAM VAN DE WERKNEMER**  
(XML label : WorkerName)

**FUNCTIONEEL BLOK:**           Natuurlijk persoon  
**Code(s):** 90017  
**Xml label(s):** NaturalPerson

**BESCHRIJVING:**           Familienaam van een natuurlijk persoon.  
Men moet de naam vermelden die op het paspoort of de identiteitskaart staat.  
Voor vrouwen van Belgische nationaliteit gaat het om de meisjesnaam.

**TOEGELATEN DOMEIN:**

**WETTELIJKE REFERENTIE :**

**TYPE:**                       Alfanumeriek  
**LENGTE:**                   48  
**AANWEZIGHEID:**         Onmisbaar  
**FORMAAT:**  
**FOUTCODE OP ONTVANGSTBEWIJS :**

Foutbeschrijving	Foutcode	Ernst fout

ZONENUMMER: 00026	VERSIE: 2006/4	PUBLICATIEDATUM: 30/11/2006
-------------------	----------------	-----------------------------

**VOORNAAM VAN DE WERKNEMER**  
(XML label : WorkerFirstName)

**FUNCTIONEEL BLOK:**           Natuurlijk persoon  
**Code(s):** 90017  
**Xml label(s):** NaturalPerson

**BESCHRIJVING:**           Eerste voornaam van een natuurlijk persoon.

**TOEGELATEN DOMEIN:**

**WETTELIJKE REFERENTIE :**

**TYPE:**                   Alfanumeriek  
**LENGTE:**                24  
**AANWEZIGHEID:**        Onmisbaar  
**FORMAAT:**

**FOUTCODE OP ONTVANGSTBEWIJS :**

Foutbeschrijving	Foutcode	Ernst fout

ZONENUMMER: 00027	VERSIE: 2006/4	PUBLICATIEDATUM: 30/11/2006
-------------------	----------------	-----------------------------

**INITIAAL VAN DE TWEEDE VOORNAAM VAN DE WERKNEMER**  
 (XML label : WorkerInitial)

**FUNCTIONEEL BLOK:**            Natuurlijk persoon  
    **Code(s):** 90017  
**BESCHRIJVING:**                **Xml label(s):** NaturalPerson  
    Initiaal van de tweede voornaam van een natuurlijk persoon.

**TOEGELATEN DOMEIN:**        Een letter uit het alfabet.

**WETTELIJKE REFERENTIE :**  
**TYPE:**                            Alfanumeriek  
**LENGTE:**                        1  
**AANWEZIGHEID:**              Facultatief  
**FORMAAT:**  
**FOUTCODE OP ONTVANGSTBEWIJS :**

Foutbeschrijving	Foutcode	Ernst fout

ZONENUMMER: 00028	VERSIE: 2006/4	PUBLICATIEDATUM: 30/11/2006
-------------------	----------------	-----------------------------

**DATUM WAAROP DE WERKNEMER GEBOREN IS**  
**(XML label : WorkerBirthdate)**

**FUNCTIONEEL BLOK:**           Natuurlijk persoon  
**Code(s):** 90017  
**Xml label(s):** NaturalPerson

**BESCHRIJVING:**            Geboortedatum van de natuurlijke persoon.

**TOEGELATEN DOMEIN:**        JJJJ is een element van [jaar van de aangifte -120; jaar van de aangifte].

**WETTELIJKE REFERENTIE :**

**TYPE:**                        Alfanumeriek  
**LENGTE:**                     10  
**AANWEZIGHEID:**            Onmisbaar  
**FORMAAT:**                    JJJJ-MM-DD (geldige datum)  
                                      JJJJ-00-00

**FOUTCODE OP ONTVANGSTBEWIJS :**

Foutbeschrijving	Foutcode	Ernst fout



ZONENUMMER: 00029	VERSIE: 2006/4	PUBLICATIEDATUM: 30/11/2006
-------------------	----------------	-----------------------------

**GESLACHT VAN DE WERKNEMER**  
(XML label : WorkerSex)

**FUNCTIONEEL BLOK:**           Natuurlijk persoon  
**Code(s):** 90017  
**BESCHRIJVING:**           **Xml label(s):** NaturalPerson  
Geslacht van een natuurlijk persoon.

**TOEGELATEN DOMEIN:**       1 = man  
2 = vrouw

**WETTELIJKE REFERENTIE :**  
**TYPE:**                       Numeriek  
**LENGTE:**                    1  
**AANWEZIGHEID:**           Onmisbaar  
**FORMAAT:**  
**FOUTCODE OP ONTVANGSTBEWIJS :**

Foutbeschrijving	Foutcode	Ernst fout

ZONENUMMER: 00030	VERSIE: 2006/4	PUBLICATIEDATUM: 30/11/2006
-------------------	----------------	-----------------------------

**STRAAT VAN DE WERKNEMER**  
(XML label : WorkerStreet)

**FUNCTIONEEL BLOK:**           Natuurlijk persoon  
**Code(s):** 90017  
**Xml label(s):** NaturalPerson

**BESCHRIJVING:**           Openbare weg.  
Openbare weg waar zich de woonplaats van de werknemer bevindt.  
De notie " verdieping " kan vermeld worden in deze zone als dat nodig is.

**TOEGELATEN DOMEIN:**

**WETTELIJKE REFERENTIE :**

**TYPE:**                       Alfanumeriek  
**LENGTE:**                   35  
**AANWEZIGHEID:**         Facultatief  
**FORMAAT:**

**FOUTCODE OP ONTVANGSTBEWIJS :**

Foutbeschrijving	Foutcode	Ernst fout

ZONENUMMER: 00031	VERSIE: 2006/4	PUBLICATIEDATUM: 30/11/2006
-------------------	----------------	-----------------------------

**NUMMER VAN HET ADRES VAN DE WERKNEMER**  
(XML label : WorkerHouseNbr)

**FUNCTIONEEL BLOK:**           Natuurlijk persoon  
**Code(s):** 90017  
**Xml label(s):** NaturalPerson

**BESCHRIJVING:**            Nummer van de woonplaats van de werknemer.

**TOEGELATEN DOMEIN:**     .

**WETTELIJKE REFERENTIE :**

**TYPE:**                        Alfanumeriek  
**LENGTE:**                     10  
**AANWEZIGHEID:**            Facultatief  
**FORMAAT:**

**FOUTCODE OP ONTVANGSTBEWIJS :**

Foutbeschrijving	Foutcode	Ernst fout

ZONENUMMER: 00032	VERSIE: 2006/4	PUBLICATIEDATUM: 30/11/2006
-------------------	----------------	-----------------------------

**BRIEVENBUS VAN DE WERKNEMER**  
(XML label : WorkerPostBox)

**FUNCTIONEEL BLOK:**           Natuurlijk persoon  
**Code(s):** 90017  
**Xml label(s):** NaturalPerson

**BESCHRIJVING:**            Nummer van een brievenbus.  
Busnummer in het adres van de werknemer.

**TOEGELATEN DOMEIN:**

**WETTELIJKE REFERENTIE :**

**TYPE:**                        Alfanumeriek  
**LENGTE:**                    4  
**AANWEZIGHEID:**            Facultatief  
**FORMAAT:**  
**FOUTCODE OP ONTVANGSTBEWIJS :**

Foutbeschrijving	Foutcode	Ernst fout

ZONENUMMER: 00033	VERSIE: 2006/4	PUBLICATIEDATUM: 30/11/2006
-------------------	----------------	-----------------------------

**POSTCODE VAN DE WERKNEMER**  
(XML label : WorkerZIPCode)

**FUNCTIONEEL BLOK:**           Natuurlijk persoon  
**Code(s):** 90017  
**Xml label(s):** NaturalPerson

**BESCHRIJVING:**           Postnummer van een gemeente.  
Postnummer van het adres waar de werknemer gedomicilieerd is.  
Voor de in België gedomicilieerde werknemers moet men de officiële lijst met Belgische postcodenummers gebruiken.

**TOEGELATEN DOMEIN:**

Als het om een Belgische postcode gaat, moet de waarde verwijzen naar één van de codes vermeld in bijlage 23

**WETTELIJKE REFERENTIE :**

**TYPE:**                       Alfanumeriek  
**LENGTE:**                    9  
**AANWEZIGHEID:**           Facultatief  
**FORMAAT:**

**FOUTCODE OP ONTVANGSTBEWIJS :**

Foutbeschrijving	Foutcode	Ernst fout

ZONENUMMER: 00034	VERSIE: 2006/4	PUBLICATIEDATUM: 30/11/2006
-------------------	----------------	-----------------------------

**GEMEENTE VAN DE WERKNEMER**  
(XML label : WorkerCity)

**FUNCTIONEEL BLOK:** Natuurlijk persoon

**Code(s):** 90017

**Xml label(s):** NaturalPerson

**BESCHRIJVING:**

Naam van een gemeente.

Naam van de gemeente waar de werknemer gedomicilieerd is.

**TOEGELATEN DOMEIN:**

Indien het gaat om een Belgische gemeente, moet de waarde verwijzen naar één van de namen die in bijlage 23 overeenstemmen met de in zone 00033 (postcode van de werknemer) opgegeven postcode.

**WETTELIJKE REFERENTIE :**

**TYPE:** Alf numeriek

**LENGTE:** 40

**AANWEZIGHEID:** Facultatief

**FORMAAT:**

**FOUTCODE OP ONTVANGSTBEWIJS :**

Foutbeschrijving	Foutcode	Ernst fout

ZONENUMMER: 00035	VERSIE: 2006/4	PUBLICATIEDATUM: 30/11/2006
-------------------	----------------	-----------------------------

**LANDCODE VAN DE WERKNEMER**  
(XML label : WorkerCountry)

**FUNCTIONEEL BLOK:**            Natuurlijk persoon  
**Code(s):** 90017  
**Xml label(s):** NaturalPerson

**BESCHRIJVING:**            Code die toelaat een land te identificeren.  
Code waarmee men het land kan identificeren waar de werknemer gedomicilieerd is.

**TOEGELATEN DOMEIN:**    Zie Bijlage 5 - Lijst met landcodes.

**WETTELIJKE REFERENTIE :**

**TYPE:**                        Numeriek  
**LENGTE:**                    5  
**AANWEZIGHEID:**        Facultatief  
**FORMAAT:**

**FOUTCODE OP ONTVANGSTBEWIJS :**

Foutbeschrijving	Foutcode	Ernst fout

ZONENUMMER: 00119	VERSIE: 2006/4	PUBLICATIEDATUM: 30/11/2006
-------------------	----------------	-----------------------------

**NATIONALITEIT VAN DE WERKNEMER**  
(XML label : Nationality)

**FUNCTIONEEL BLOK:**           Natuurlijk persoon  
**Code(s):** 90017  
**Xml label(s):** NaturalPerson

**BESCHRIJVING:**           Code die de nationaliteit van de werknemer aanduidt.

**TOEGELATEN DOMEIN:**    Zie Bijlage 5 - Lijst met landcodes.

**WETTELIJKE REFERENTIE :**

**TYPE:**                       Numeriek

**LENGTE:**                   5

**AANWEZIGHEID:**         Onmisbaar

**FORMAAT:**

**FOUTCODE OP ONTVANGSTBEWIJS :**

Foutbeschrijving	Foutcode	Ernst fout



ZONENUMMER: 00167	VERSIE: 2006/4	PUBLICATIEDATUM: 30/11/2006
-------------------	----------------	-----------------------------

**NUMMER VAN DE SOCIALE IDENTITEITSKAART**  
(XML label : SIS)

**FUNCTIONEEL BLOK:** Natuurlijk persoon  
**Code(s):** 90017  
**Xml label(s):** NaturalPerson

**BESCHRIJVING:** Nummer van de sociale identiteitskaart van een natuurlijk persoon (SIS).

**TOEGELATEN DOMEIN:** Getal van 10 cijfers.

**WETTELIJKE REFERENTIE :**

**TYPE:** Numeriek

**LENGTE:** 10

**AANWEZIGHEID:** Verplicht indien de werkgever kan beschikken over de SIS-kaart van de werknemer

**FORMAAT:**

**FOUTCODE OP ONTVANGSTBEWIJS :**

Foutbeschrijving	Foutcode	Ernst fout

ZONENUMMER: 00168	VERSIE: 2006/4	PUBLICATIEDATUM: 30/11/2006
-------------------	----------------	-----------------------------

**GEMEENTE - GEBOORTEPLAATS VAN DE WERKNEMER**  
 (XML label : WorkerBirthplace)

**FUNCTIONEEL BLOK:** Natuurlijk persoon  
**Code(s):** 90017  
**Xml label(s):** NaturalPerson

**BESCHRIJVING:** Naam van een gemeente.  
 Naam van de gemeente waar de natuurlijke persoon geboren is.

**TOEGELATEN DOMEIN:**

**WETTELIJKE REFERENTIE :**

**TYPE:** Alfanumeriek  
**LENGTE:** 40  
**AANWEZIGHEID:** Facultatief  
**FORMAAT:**  
**FOUTCODE OP ONTVANGSTBEWIJS :**

Foutbeschrijving	Foutcode	Ernst fout

ZONENUMMER: 00169	VERSIE: 2006/4	PUBLICATIEDATUM: 30/11/2006
-------------------	----------------	-----------------------------

**LANDCODE VAN DE GEBOORTEPLAATS VAN DE WERKNEMER**  
**(XML label : WorkerBirthplaceCountry)**

**FUNCTIONEEL BLOK:**           Natuurlijk persoon  
**Code(s):** 90017  
**Xml label(s):** NaturalPerson

**BESCHRIJVING:**           Code die toelaat een land te identificeren.  
Code om het land van de geboorteplaats van de natuurlijke persoon op een unieke wijze te identificeren.

**TOEGELATEN DOMEIN:**       Zie Bijlage 5 - Lijst met landcodes.

**WETTELIJKE REFERENTIE :**

**TYPE:**                       Numeriek  
**LENGTE:**                   5  
**AANWEZIGHEID:**          Facultatief  
**FORMAAT:**  
**FOUTCODE OP ONTVANGSTBEWIJS :**

Foutbeschrijving	Foutcode	Ernst fout

ZONENUMMER: 00615	VERSIE: 2006/4	PUBLICATIEDATUM: 30/11/2006
-------------------	----------------	-----------------------------

**REFERENTIE GEBRUIKER - NATUURLIJK PERSOON**  
**(XML label : NaturalPersonUserReference)**

**FUNCTIONEEL BLOK:**           Natuurlijk persoon  
**Code(s):** 90017  
**Xml label(s):** NaturalPerson

**BESCHRIJVING:**           Referentie.  
Referentie van de natuurlijke persoon gebruikt door de werkgever of een erkend sociaal secretariaat.

**TOEGELATEN DOMEIN:**

**WETTELIJKE REFERENTIE :**  
**TYPE:**                       Alfanumeriek  
**LENGTE:**                   20  
**AANWEZIGHEID:**         Facultatief  
**FORMAAT:**  
**FOUTCODE OP ONTVANGSTBEWIJS :**

Foutbeschrijving	Foutcode	Ernst fout

ZONENUMMER: 00517	VERSIE: 2006/4	PUBLICATIEDATUM: 30/11/2006
-------------------	----------------	-----------------------------

**STRAAT**  
**(XML label : Street)**

**FUNCTIONEEL BLOK:** Adres  
**Code(s):** 90022  
**BESCHRIJVING:** **Xml label(s):** Address  
Openbare weg.

**TOEGELATEN DOMEIN:**

**WETTELIJKE REFERENTIE :**  
**TYPE:** Alfa-numeriek  
**LENGTE:** 42  
**AANWEZIGHEID:** Onmisbaar  
**FORMAAT:**  
**FOUTCODE OP ONTVANGSTBEWIJS :**

Foutbeschrijving	Foutcode	Ernst fout

ZONENUMMER: 00518	VERSIE: 2006/4	PUBLICATIEDATUM: 30/11/2006
-------------------	----------------	-----------------------------

**NUMMER VAN HET ADRES**  
(XML label : HouseNbr)

**FUNCTIONEEL BLOK:** Adres  
**Code(s):** 90022  
**Xml label(s):** Address

**BESCHRIJVING:**

**TOEGELATEN DOMEIN:**

**WETTELIJKE REFERENTIE :**  
**TYPE:** Alf numeriek  
**LENGTE:** 10  
**AANWEZIGHEID:** Onmisbaar  
**FORMAAT:**  
**FOUTCODE OP ONTVANGSTBEWIJS :**

Foutbeschrijving	Foutcode	Ernst fout

ZONENUMMER: 00519	VERSIE: 2006/4	PUBLICATIEDATUM: 30/11/2006
-------------------	----------------	-----------------------------

**BRIEVENBUS**  
(XML label : PostBox)

**FUNCTIONEEL BLOK:** Adres  
**Code(s):** 90022  
**Xml label(s):** Address

**BESCHRIJVING:** Nummer van een brievenbus.

**TOEGELATEN DOMEIN:**

**WETTELIJKE REFERENTIE :**

**TYPE:** Alfa-numeriek  
**LENGTE:** 4  
**AANWEZIGHEID:** Facultatief  
**FORMAAT:**  
**FOUTCODE OP ONTVANGSTBEWIJS :**

Foutbeschrijving	Foutcode	Ernst fout

ZONENUMMER: 00520	VERSIE: 2006/4	PUBLICATIEDATUM: 30/11/2006
-------------------	----------------	-----------------------------

**POSTCODE**  
(XML label : ZIPCode)

**FUNCTIONEEL BLOK:** Adres  
**Code(s):** 90022  
**BESCHRIJVING:** **Xml label(s):** Address  
Postnummer van een gemeente.

**TOEGELATEN DOMEIN:**

**WETTELIJKE REFERENTIE :**

**TYPE:** Alfa-numeriek

**LENGTE:** 9

**AANWEZIGHEID:** Onmisbaar

**FORMAAT:**

**FOUTCODE OP ONTVANGSTBEWIJS :**

Foutbeschrijving	Foutcode	Ernst fout



ZONENUMMER: 00522	VERSIE: 2006/4	PUBLICATIEDATUM: 30/11/2006
-------------------	----------------	-----------------------------

**GEMEENTE**  
(XML label : City)

**FUNCTIONEEL BLOK:** Adres  
**Code(s):** 90022  
**BESCHRIJVING:** **Xml label(s):** Address  
Naam van een gemeente.

**TOEGELATEN DOMEIN:**

**WETTELIJKE REFERENTIE :**  
**TYPE:** Alfa-numeriek  
**LENGTE:** 40  
**AANWEZIGHEID:** Onmisbaar  
**FORMAAT:**  
**FOUTCODE OP ONTVANGSTBEWIJS :**

Foutbeschrijving	Foutcode	Ernst fout

ZONENUMMER: 00523	VERSIE: 2006/4	PUBLICATIEDATUM: 30/11/2006
-------------------	----------------	-----------------------------

**LANDCODE**  
(XML label : Country)

**FUNCTIONEEL BLOK:** Adres  
**Code(s):** 90022  
**Xml label(s):** Address

**BESCHRIJVING:** Code die toelaat een land te identificeren.

**TOEGELATEN DOMEIN:** Zie Bijlage 5 - Lijst met landcodes.

**WETTELIJKE REFERENTIE :**  
**TYPE:** Numeriek  
**LENGTE:** 5  
**AANWEZIGHEID:** Onmisbaar  
**FORMAAT:**  
**FOUTCODE OP ONTVANGSTBEWIJS :**

Foutbeschrijving	Foutcode	Ernst fout

ZONENUMMER: 00126	VERSIE: 2006/4	PUBLICATIEDATUM: 30/11/2006
-------------------	----------------	-----------------------------

**ZONE VRIJE TEKST**  
(XML label : CommentOfDeclaration)

**FUNCTIONEEL BLOK:**            Commentaar bij de aangifte  
**Code(s):** 90036  
**Xml label(s):** CommentDeclaration

**BESCHRIJVING:**            Deze zone laat toe alle informatie toe te voegen die noodzakelijk is voor dit formulier.

**TOEGELATEN DOMEIN:**

**WETTELIJKE REFERENTIE :**

**TYPE:**                        Alfanumeriek  
**LENGTE:**                    200  
**AANWEZIGHEID:**            Onmisbaar  
**FORMAAT:**  
**FOUTCODE OP ONTVANGSTBEWIJS :**

Foutbeschrijving	Foutcode	Ernst fout

ZONENUMMER: 00110	VERSIE: 2006/4	PUBLICATIEDATUM: 30/11/2006
-------------------	----------------	-----------------------------

**STATUS VAN HET ATTEST**  
(XML label : AttestationStatus)

**FUNCTIONEEL BLOK:**           Formulier  
**Code(s):** 90059  
**Xml label(s):** Form

**BESCHRIJVING:**

**TOEGELATEN DOMEIN:**       0 = Origineel  
1 = Wijziging  
2 = Duplicaat  
3 = Annulatie  
4 = Herziening  
5 = Herinnering  
6 = Afsluiting  
7 = Wijziging van papieren origineel  
De toegelaten waarden zijn "0", "5".

**WETTELIJKE REFERENTIE :**

**TYPE:**                       Numeriek  
**LENGTE:**                    1  
**AANWEZIGHEID:**         Onmisbaar  
**FORMAAT:**

**FOUTCODE OP ONTVANGSTBEWIJS :**

Foutbeschrijving	Foutcode	Ernst fout

ZONENUMMER: 00218	VERSIE: 2006/4	PUBLICATIEDATUM: 30/11/2006
-------------------	----------------	-----------------------------

**DATUM VAN CREATIE VAN HET FORMULIER**  
(XML label : FormCreationDate)

**FUNCTIONEEL BLOK:** Formulier  
**Code(s):** 90059  
**Xml label(s):** Form

**BESCHRIJVING:** Datum waarop het formulier gecreëerd is.

**TOEGELATEN DOMEIN:** JJJJ is een element van [lopend jaar -1 ; lopend jaar] ;  
De datum mag zich niet in de toekomst bevinden.  
De datum is gelijk aan of ligt na de productiedatum.

**WETTELIJKE REFERENTIE :**

**TYPE:** Alfanumeriek  
**LENGTE:** 10  
**AANWEZIGHEID:** Onmisbaar  
**FORMAAT:** JJJJ-MM-DD  
· JJJJ is het jaar  
· MM is de maand  
· DD is de dag

**FOUTCODE OP ONTVANGSTBEWIJS :**

Foutbeschrijving	Foutcode	Ernst fout

ZONENUMMER: 00296	VERSIE: 2006/4	PUBLICATIEDATUM: 30/11/2006
-------------------	----------------	-----------------------------

**IDENTIFICATIE VAN HET FORMULIER**  
(XML label : Identification)

**FUNCTIONEEL BLOK:** Formulier; Gevraagde aangifte

**Code(s):** 90059; 90255

**Xml label(s):** Form; AskedDeclaration

**BESCHRIJVING:** Zone die de inhoud van een formulier beschrijft.

**TOEGELATEN DOMEIN:** Zie bijlage 11 - Identificatie van het formulier.

Indien deze zone behoort tot het blok "Formulier", moet de waarde gelijk zijn aan "AADD501".  
Indien deze zone behoort tot het blok "Gevraagde aangifte", de waarde ervan kan gelijk zijn aan ZIMA001, ZIMA002, ZIMA003, ZIMA005 et ZIMA006 (waarde verenigbaar met het subrisico).

**WETTELIJKE REFERENTIE :**

**TYPE:** Alfanumeriek

**LENGTE:** 7

**AANWEZIGHEID:** Onmisbaar

**FORMAAT:**

**FOUTCODE OP ONTVANGSTBEWIJS :**

Foutbeschrijving	Foutcode	Ernst fout

ZONENUMMER: 00297	VERSIE: 2006/4	PUBLICATIEDATUM: 30/11/2006
-------------------	----------------	-----------------------------

**TYPE VAN HET FORMULIER**  
(XML label : TypeForm)

**FUNCTIONEEL BLOK:** Formulier  
**Code(s):** 90059  
**Xml label(s):** Form

**BESCHRIJVING:** Het type wijst de aard van het elektronisch formulier aan.

**TOEGELATEN DOMEIN:** RE = REQUEST - het formulier vraagt inlichtingen  
PA = PROVISIONAL ANSWER - het formulier is een tijdelijk antwoord op een aanvraag van inlichtingen of een mededeling van inlichtingen  
FA = FINAL ANSWER - het formulier is een definitief antwoord op een aanvraag van inlichtingen of een mededeling van inlichtingen  
SU = SUBMISSION - het formulier deelt inlichtingen mee

Deze zone dient de waarde "RE" te bevatten.

**WETTELIJKE REFERENTIE :**

**TYPE:** Alfanumeriek  
**LENGTE:** 2  
**AANWEZIGHEID:** Onmisbaar  
**FORMAAT:**  
**FOUTCODE OP ONTVANGSTBEWIJS :**

Foutbeschrijving	Foutcode	Ernst fout

ZONENUMMER: 00299	VERSIE: 2006/4	PUBLICATIEDATUM: 30/11/2006
-------------------	----------------	-----------------------------

**PRECIES UUR VAN CREATIE VAN HET FORMULIER**  
(XML label : FormCreationHour)

**FUNCTIONEEL BLOK:** Formulier  
**Code(s):** 90059  
**Xml label(s):** Form

**BESCHRIJVING:** Tijdstip, uitgedrukt in uren, minuten, seconden en milliseconden.

**TOEGELATEN DOMEIN:** UU is een element van [00;23]  
MM is een element van [00;59]  
SS is een element van [00;59]  
SSS is een element van [000;999]

**WETTELIJKE REFERENTIE :**

**TYPE:** Alfanumeriek  
**LENGTE:** 12  
**AANWEZIGHEID:** Onmisbaar  
**FORMAAT:** UU:MM:SS.SSS  
. UU zijn de uren  
. MM zijn de minuten  
. SS zijn de seconden  
. SSS zijn de milliseconden

**FOUTCODE OP ONTVANGSTBEWIJS :**

Foutbeschrijving	Foutcode	Ernst fout



ZONENUMMER: 00074	VERSIE: 2006/4	PUBLICATIEDATUM: 30/11/2006
-------------------	----------------	-----------------------------

**DATUM WAAROP DE REFERTEPERIODE BEGINT**  
(XML label : RefStartingDate)

**FUNCTIONEEL BLOK:** Referteperiode  
**Code(s):** 90077  
**Xml label(s):** ReferencePeriod

**BESCHRIJVING:**

Aanduiding van de begindatum van de referteperiode.

**TOEGELATEN DOMEIN:**

Voor de scenario's 1 en 6 mag de begindatum van de referteperiode niet kleiner zijn dan 01/07/2005.  
Voor de scenario's 2 en 3 mag de begindatum van de referteperiode niet kleiner zijn dan de datum van inproductiestelling van het formulier waarop de aanvraag betrekking heeft.  
Voor het scenario 5 mag de begindatum van de referteperiode niet kleiner zijn dan 01/01/2006.  
De datum mag zich niet in de toekomst bevinden.

**WETTELIJKE REFERENTIE :**

**TYPE:** Alfanumeriek  
**LENGTE:** 10  
**AANWEZIGHEID:** Onmisbaar  
**FORMAAT:** JJJJ-MM-DD  
· JJJJ is het jaar  
· MM is de maand  
· DD is de dag

**FOUTCODE OP ONTVANGSTBEWIJS :**

Foutbeschrijving	Foutcode	Ernst fout

ZONENUMMER: 00075	VERSIE: 2006/4	PUBLICATIEDATUM: 30/11/2006
-------------------	----------------	-----------------------------

**DATUM WAAROP DE REFERTEPERIODE EINDIGT**  
(XML label : RefEndingDate)

**FUNCTIONEEL BLOK:** Referteperiode  
**Code(s):** 90077  
**Xml label(s):** ReferencePeriod

**BESCHRIJVING:**

Aanduiding van de einddatum van de referteperiode.

**TOEGELATEN DOMEIN:**

Voor de scenario's 1 en 6, mag de einddatum van de referteperiode niet kleiner dan 01/07/2005.  
Voor de scenario's 2 en 3 mag de einddatum van de referteperiode niet kleiner zijn dan de datum van inproductiestelling van het formulier waarop de aanvraag betrekking heeft.  
Voor het scenario 5 mag de einddatum van de referteperiode niet kleiner zijn dan 01/01/2006.  
De datum mag zich niet in de toekomst bevinden.  
De datum is gelijk aan of ligt ná de datum waarop de referteperiode begint.

**WETTELIJKE REFERENTIE :**

**TYPE:** Alfa-numeriek  
**LENGTE:** 10  
**AANWEZIGHEID:** Verplicht indien de gevraagde verrijkte aangifte een ZIMA002, ZIMA003 of ZIMA005 betreft.  
**FORMAAT:** JJJJ-MM-DD  
· JJJJ is het jaar  
· MM is de maand  
· DD is de dag

**FOUTCODE OP ONTVANGSTBEWIJS :**

Foutbeschrijving	Foutcode	Ernst fout

ZONENUMMER: 00221	VERSIE: 2006/4	PUBLICATIEDATUM: 30/11/2006
-------------------	----------------	-----------------------------

**TYPE VAN DE REFERENTIE**  
(XML label : ReferenceType)

**FUNCTIONEEL BLOK:** Referentie  
**Code(s):** 90082  
**Xml label(s):** Reference

**BESCHRIJVING:** Duidt aan naar waar de referentie (00222 Referentienummer) verwijst : naar deze aangifte, naar een aangifte die verwant is met deze aangifte of naar een verzameling aangiften (= een dossier) waar deze aangifte toe behoort.

**TOEGELATEN DOMEIN:**  
1 = de referentie verwijst naar dit formulier  
2 = de referentie is een dossiernummer en verwijst naar het dossier (= verzameling van aangiften) waartoe deze aangifte behoort  
3 = de referentie verwijst naar een eerder uitgewisseld formulier dat verband houdt met het huidige formulier, bijvoorbeeld: de referentie verwijst naar de aangifte die moet geannuleerd worden door deze aangifte, of naar de aangifte die door deze aangifte moet vervangen worden, of naar de aangifte die gewijzigd wordt, of naar de aangifte die aan de oorsprong ligt van de creatie van dit formulier....  
4 = de referentie verwijst naar een aangifte in een ander scenario die verwant is met deze aangifte  
5 = de referentie verwijst naar een aanvraag  
6 = de referentie verwijst naar een geweigerde aangifte  
Deze zone dient de waarde "5" te bevatten.

**WETTELIJKE REFERENTIE :**  
**TYPE:** Numeriek  
**LENGTE:** 1  
**AANWEZIGHEID:** Onmisbaar  
**FORMAAT:**  
**FOUTCODE OP ONTVANGSTBEWIJS :**

Foutbeschrijving	Foutcode	Ernst fout

ZONENUMMER: 00222	VERSIE: 2006/4	PUBLICATIEDATUM: 30/11/2006
-------------------	----------------	-----------------------------

**REFERENTIENUMMER**  
(XML label : ReferenceNbr)

**FUNCTIONEEL BLOK:** Referentie  
**Code(s):** 90082  
**BESCHRIJVING:** **Xml label(s):** Reference  
 Het referentienummer.

**TOEGELATEN DOMEIN:**

**WETTELIJKE REFERENTIE :**  
**TYPE:** Alfa-numeriek  
**LENGTE:** 20  
**AANWEZIGHEID:** Onmisbaar  
**FORMAAT:**  
**FOUTCODE OP ONTVANGSTBEWIJS :**

Foutbeschrijving	Foutcode	Ernst fout

ZONENUMMER: 00298	VERSIE: 2006/4	PUBLICATIEDATUM: 30/11/2006
-------------------	----------------	-----------------------------

**HERKOMST VAN DE REFERENTIE**  
(XML label : ReferenceOrigin)

**FUNCTIONEEL BLOK:** Referentie  
**Code(s):** 90082  
**Xml label(s):** Reference

**BESCHRIJVING:** Waarde die de authentieke bron van een referentienummer aanduidt.

**TOEGELATEN DOMEIN:** De herkomst duidt aan wie de referentie gecreëerd heeft.  
1 = het referentienummer is toegekend door een aangever (een bedrijf, een sociaal secretariaat, een softwarebureau, ...)  
2 = het ticketnummer toegekend door de sociale zekerheid, dat een aangifte op eenduidige wijze identificeert  
3 = het referentienummer is toegekend door een sector van de sociale zekerheid

Deze zone moet de waarde "2" hebben.

**WETTELIJKE REFERENTIE :**  
**TYPE:** Numeriek  
**LENGTE:** 1  
**AANWEZIGHEID:** Onmisbaar  
**FORMAAT:**  
**FOUTCODE OP ONTVANGSTBEWIJS :**

Foutbeschrijving	Foutcode	Ernst fout

ZONENUMMER: 00430	VERSIE: 2006/4	PUBLICATIEDATUM: 30/11/2006
-------------------	----------------	-----------------------------

**IDENTIFICATIE VAN HET RISICO**  
(XML label : IdentificationOfRisk)

**FUNCTIONEEL BLOK:**           Gevraagde aangifte  
**Code(s):** 90255  
**BESCHRIJVING:**           **Xml label(s):** AskedDeclaration  
Identificeert het risico.

**TOEGELATEN DOMEIN:**       Zie bijlage 12 - Identificatie van het risico.

Deze zone moet als waarde de toegelaten subrisico's voor de sector Uitkeringen hebben. De momenteel mogelijke waarden zijn 001, 002, 003, 004, 005, 006, 007

**WETTELIJKE REFERENTIE :**

**TYPE:**                       Numeriek  
**LENGTE:**                   3  
**AANWEZIGHEID:**        Verplicht indien het doel van de aanvraag geen betrekking heeft op mini-DmfA's  
**FORMAAT:**  
**FOUTCODE OP ONTVANGSTBEWIJS :**

Foutbeschrijving	Foutcode	Ernst fout

ZONENUMMER: 00011	VERSIE: 2006/4	PUBLICATIEDATUM: 30/11/2006
-------------------	----------------	-----------------------------

**RSZ- INSCHRIJVINGSNUMMER**  
(XML label : NOSSRegistrationNbr)

**FUNCTIONEEL BLOK:** Identificatie van de werkgever  
**Code(s):** 90256  
**Xml label(s):** EmployerId

**BESCHRIJVING:** Iedere werkgever, of het nu een natuurlijke persoon, een groepering van natuurlijke personen of een rechtspersoon betreft, die personeel in dienst heeft dat onderworpen is aan de wet van 27 juni 1969, moet ingeschreven zijn bij de RSZ. Het gaat om een definitief RSZ-inschrijvingsnummer.  
 Als de aangifte betrekking heeft op een bij de RSZ ingeschreven werkgever, dan mag het RSZPPO-stamnummer niet doorgestuurd worden.

**TOEGELATEN DOMEIN:** Geheel getal en element van [100006;199999934] voor de definitieve nummers.  
 Als het uniek ondernemingsnummer gekend is (zone 00014 verschillend van nul), kan het RSZ-inschrijvingsnummer op de waarde nul gezet worden.

**WETTELIJKE REFERENTIE :**

**TYPE:** Numeriek  
**LENGTE:** 9  
**AANWEZIGHEID:** Verplicht indien het inschrijvingsnummer betrekking heeft op een werkgever RSZ  
**FORMAAT:** 0 of NNNNNNNCC  
 · NNNNNNN is het nummer  
 · CC is het controlegetal.

**FOUTCODE OP ONTVANGSTBEWIJS :**

Foutbeschrijving	Foutcode	Ernst fout

ZONENUMMER: 00014	VERSIE: 2006/4	PUBLICATIEDATUM: 30/11/2006
-------------------	----------------	-----------------------------

**UNIEK ONDERNEMINGSNUMMER**  
(XML label : CompanyID)

**FUNCTIONEEL BLOK:** Identificatie van de werkgever  
**Code(s):** 90256  
**Xml label(s):** EmployerId

**BESCHRIJVING:** Nummer dat een werkgever eenduidig identificeert, of het nu gaat om een natuurlijk persoon, een groepering van natuurlijke personen of een rechtspersoon.

**TOEGELATEN DOMEIN:** Getal van 10 cijfers waarvan :  
de posities 1 tot 8 overeenkomen met een volgnummer, met op de eerste positie een cijfer gelijk aan nul of 1;  
de posities 9 en 10 overeenkomen met een controlegetal.  
Als het ondernemingsnummer niet gekend is, dient de waarde nul meegedeeld te worden.

**WETTELIJKE REFERENTIE :**

**TYPE:** Numeriek  
**LENGTE:** 10  
**AANWEZIGHEID:** Onmisbaar  
**FORMAAT:**

**FOUTCODE OP ONTVANGSTBEWIJS :**

Foutbeschrijving	Foutcode	Ernst fout



ZONENUMMER: 00109	VERSIE: 2006/4	PUBLICATIEDATUM: 30/11/2006
-------------------	----------------	-----------------------------

**RSZPPO INSCHRIJVINGSNUMMER**  
**(XML label : NOSSLPARegistrationNbr)**

**FUNCTIONEEL BLOK:** Identificatie van de werkgever  
**Code(s):** 90256  
**Xml label(s):** EmployerId

**BESCHRIJVING:** Elke lokale of provinciale overheid die personeel in dienst heeft, moet ingeschreven zijn bij de RSZPPO. Als de aangifte betrekking heeft op een bij de RSZPPO ingeschreven werkgever, dan mag het RSZ-stamnummer niet doorgestuurd worden.

**TOEGELATEN DOMEIN:** Geheel getal en element van [00000197;99999926]. Als het uniek ondernemingsnummer gekend is (zone 00014 verschillend van nul), kan het RSZPPO-inschrijvingsnummer op de waarde nul gezet worden.

**WETTELIJKE REFERENTIE :**

**TYPE:** Numeriek  
**LENGTE:** 8  
**AANWEZIGHEID:** Verplicht indien het inschrijvingsnummer betrekking heeft op een werkgever RSZPPO  
**FORMAAT:** 0 of NNNNNNCC  
· NNNNNN is het nummer  
· CC is het controlegetal.

**FOUTCODE OP ONTVANGSTBEWIJS :**

Foutbeschrijving	Foutcode	Ernst fout

ZONENUMMER: 00726	VERSIE: 2006/4	PUBLICATIEDATUM: 30/11/2006
-------------------	----------------	-----------------------------

**NAAM**  
(XML label : Name)

**FUNCTIONEEL BLOK:** Gegevens van de contactpersoon  
**Code(s):** 90257  
**BESCHRIJVING:** **Xml label(s):** CoordinatesContactPerson  
Familienaam van een natuurlijk persoon.  
Men moet de naam vermelden die op het paspoort of de identiteitskaart staat.  
Voor vrouwen van Belgische nationaliteit gaat het om de meisjesnaam.

**TOEGELATEN DOMEIN:**

**WETTELIJKE REFERENTIE :**

**TYPE:** Alfanumeriek  
**LENGTE:** 48

*"Aanwezigheid" is gewijzigd:*

**AANWEZIGHEID:** Onmisbaar

**FORMAAT:**

**FOUTCODE OP ONTVANGSTBEWIJS :**

Foutbeschrijving	Foutcode	Ernst fout

ZONENUMMER: 00727	VERSIE: 2006/4	PUBLICATIEDATUM: 30/11/2006
-------------------	----------------	-----------------------------

**VOORNAAM**  
**(XML label : FirstName)**

**FUNCTIONEEL BLOK:** Gegevens van de contactpersoon  
**Code(s):** 90257  
**BESCHRIJVING:** **Xml label(s):** CoordinatesContactPerson  
 Eerste voornaam van een natuurlijk persoon.

**TOEGELATEN DOMEIN:**

**WETTELIJKE REFERENTIE :**  
**TYPE:** Alfa-numeriek  
**LENGTE:** 24  
**AANWEZIGHEID:** Facultatief  
**FORMAAT:**  
**FOUTCODE OP ONTVANGSTBEWIJS :**

Foutbeschrijving	Foutcode	Ernst fout

ZONENUMMER: 00636	VERSIE: 2006/4	PUBLICATIEDATUM: 30/11/2006
-------------------	----------------	-----------------------------

**GSM-NUMMER**  
(XML label : GSMNbr)

**FUNCTIONEEL BLOK:** Communicatie  
**Code(s):** 90258  
**Xml label(s):** Communication

**BESCHRIJVING:**

**TOEGELATEN DOMEIN:**

**WETTELIJKE REFERENTIE :**

**TYPE:** Alfanumeriek

**LENGTE:** 20

**AANWEZIGHEID:** Facultatief

**FORMAAT:**

**FOUTCODE OP ONTVANGSTBEWIJS :**

	Foutbeschrijving	Foutcode	Ernst fout
Foutieve lengte		00636-093	B

ZONENUMMER: 00637	VERSIE: 2006/4	PUBLICATIEDATUM: 30/11/2006
-------------------	----------------	-----------------------------

**E-MAILADRES**  
(XML label : EmailAddress)

**FUNCTIONEEL BLOK:** Communicatie  
**Code(s):** 90258  
**Xml label(s):** Communication

**BESCHRIJVING:**

**TOEGELATEN DOMEIN:**

**WETTELIJKE REFERENTIE :**

**TYPE:** Alf numeriek  
**LENGTE:** 60

*"Aanwezigheid" is gewijzigd:*

**AANWEZIGHEID:** Onmisbaar

**FORMAAT:**

**FOUTCODE OP ONTVANGSTBEWIJS :**

Foutbeschrijving	Foutcode	Ernst fout

ZONENUMMER: 00677	VERSIE: 2006/4	PUBLICATIEDATUM: 30/11/2006
-------------------	----------------	-----------------------------

**TELEFOONNUMMER**  
(XML label : PhoneNbr)

**FUNCTIONEEL BLOK:** Communicatie  
**Code(s):** 90258  
**Xml label(s):** Communication

**BESCHRIJVING:**

**TOEGELATEN DOMEIN:**

**WETTELIJKE REFERENTIE:**

**TYPE:** Alfanumeriek  
**LENGTE:** 20

*"Aanwezigheid" is gewijzigd:*

**AANWEZIGHEID:** Onmisbaar

**FORMAAT:**

**FOUTCODE OP ONTVANGSTBEWIJS:**

Foutbeschrijving	Foutcode	Ernst fout

ZONENUMMER: 00678	VERSIE: 2006/4	PUBLICATIEDATUM: 30/11/2006
-------------------	----------------	-----------------------------

**FAXNUMMER**  
(XML label : FaxNbr)

**FUNCTIONEEL BLOK:** Communicatie  
**Code(s):** 90258  
**Xml label(s):** Communication

**BESCHRIJVING:**

**TOEGELATEN DOMEIN:**

**WETTELIJKE REFERENTIE :**

**TYPE:** Alfanumeriek

**LENGTE:** 20

**AANWEZIGHEID:** Facultatief

**FORMAAT:**

**FOUTCODE OP ONTVANGSTBEWIJS :**

Foutbeschrijving	Foutcode	Ernst fout

ZONENUMMER: 00013	VERSIE: 2006/4	PUBLICATIEDATUM: 30/11/2006
-------------------	----------------	-----------------------------

**JAAR - KWARTAAL VAN DE AANGIFTE**  
**(XML label : Quarter)**

**FUNCTIONEEL BLOK:** Kwartalen mini-DmfA  
**Code(s):** 90262  
**Xml label(s):** MiniDmfaQuarter

**BESCHRIJVING:** Bepaling van het jaar en het kwartaal.  
Bepaling van het jaar en het kwartaal van de aangifte.

**TOEGELATEN DOMEIN:** Onder de vorm JJJJK.  
JJJJK is een element van [20041; lopend JJJJK].

**WETTELIJKE REFERENTIE :**

**TYPE:** Numeriek  
**LENGTE:** 5  
**AANWEZIGHEID:** Onmisbaar  
**FORMAAT:** JJJJK  
. JJJJ is het jaar  
. K is het kwartaal

**FOUTCODE OP ONTVANGSTBEWIJS :**

Foutbeschrijving	Foutcode	Ernst fout



BLOKNUMMER: 90017	VERSIE: 2006/4	PUBLICATIEDATUM: 30/11/2006
-------------------	----------------	-----------------------------

**Natuurlijk persoon**  
(XML label : NaturalPerson)

**BESCHRIJVING:** Functioneel blok dat toelaat de identificatiegegevens van een natuurlijk persoon aan te geven.

**INHOUD (ZONES):**

- 00023 - VOLGNUMMER NATUURLIJKE PERSOON
- 00024 - IDENTIFICATIENUMMER BIJ DE SOCIALE ZEKERHEID - INSZ
- 00167 - NUMMER VAN DE SOCIALE IDENTITEITSKAART
- 00025 - NAAM VAN DE WERKNEMER
- 00026 - VOORNAAM VAN DE WERKNEMER
- 00027 - INITIAAL VAN DE TWEDE VOORNAAM VAN DE WERKNEMER
- 00028 - DATUM WAAROP DE WERKNEMER GEBOREN IS
- 00168 - GEMEENTE - GEBOORTEPLAATS VAN DE WERKNEMER
- 00169 - LANDCODE VAN DE GEBOORTEPLAATS VAN DE WERKNEMER
- 00029 - GESLACHT VAN DE WERKNEMER
- 00030 - STRAAT VAN DE WERKNEMER
- 00031 - NUMMER VAN HET ADRES VAN DE WERKNEMER
- 00032 - BRIEVENBUS VAN DE WERKNEMER
- 00033 - POSTCODE VAN DE WERKNEMER
- 00034 - GEMEENTE VAN DE WERKNEMER
- 00035 - LANDCODE VAN DE WERKNEMER
- 00119 - NATIONALITEIT VAN DE WERKNEMER
- 00615 - REFERENTIE GEBRUIKER - NATUURLIJK PERSOON

**GELINKTE BLOKKEN:** 90256 - Identificatie van de werkgever

**MIN. KARDINALITEIT:** 1  
**MAX. KARDINALITEIT:** 1

**AANWEZIGHEID**  
**\*VOORWAARDE:** ONMISBAAR  
**\*EXTRA BEPERKINGEN:**

**FOUTCODE OP ONTVANGSTBEWIJS :**

Foutbeschrijving	Foutcode	Ernst fout

BLOKNUMMER: 90022	VERSIE: 2006/4	PUBLICATIEDATUM: 30/11/2006
-------------------	----------------	-----------------------------

**Adres**  
(XML label : Address)

**BESCHRIJVING:** Functioneel blok dat toelaat een adres volledig te specificeren.

**INHOUD (ZONES):**  
00517 - STRAAT  
00518 - NUMMER VAN HET ADRES  
00519 - BRIEVENBUS  
00520 - POSTCODE  
00522 - GEMEENTE  
00523 - LANDCODE

**GELINKTE BLOKKEN:**

**MIN. KARDINALITEIT:** 0  
**MAX. KARDINALITEIT:** 1

**AANWEZIGHEID**

**\*VOORWAARDE:** Verplicht indien het blok "Communicatie" niet aanwezig is.

**\*EXTRA BEPERKINGEN:**

**FOUTCODE OP ONTVANGSTBEWIJS:**

Foutbeschrijving	Foutcode	Ernst fout

BLOKNUMMER: 90036	VERSIE: 2006/4	PUBLICATIEDATUM: 30/11/2006
-------------------	----------------	-----------------------------

**Commentaar bij de aangifte**  
**(XML label : CommentDeclaration)**

**BESCHRIJVING:** Functioneel blok dat toelaat commentaar bij de aangifte op te geven.

**INHOUD (ZONES):** 00126 - ZONE VRIJE TEKST

**GELINKTE BLOKKEN:**

**MIN. KARDINALITEIT:** 0  
**MAX. KARDINALITEIT:** 1

**AANWEZIGHEID**  
**\*VOORWAARDE:** Facultatief  
**\*EXTRA BEPERKINGEN:**

**FOUTCODE OP ONTVANGSTBEWIJS:**

Foutbeschrijving	Foutcode	Ernst fout

BLOKNUMMER: 90059	VERSIE: 2006/4	PUBLICATIEDATUM: 30/11/2006
-------------------	----------------	-----------------------------

**Formulier**  
(XML label : Form)

**BESCHRIJVING:** Functioneel blok dat toelaat een formulier aan te geven. Een formulier stemt overeen met één enkele aangifte.

**INHOUD (ZONES):**  
00296 - IDENTIFICATIE VAN HET FORMULIER  
00218 - DATUM VAN creatie VAN HET FORMULIER  
00299 - PRECIES UUR VAN creatie VAN HET FORMULIER  
00110 - STATUS VAN HET ATTEST  
00297 - TYPE VAN HET FORMULIER

**GELINKTE BLOKKEN:** 90082 - Referentie; 90017 - Natuurlijk persoon; 90255 - Gevraagde aangifte; 90257 - Gegevens van de contactpersoon; 90036 - Commentaar bij de aangifte

**MIN. KARDINALITEIT:** 1  
**MAX. KARDINALITEIT:** 1

**AANWEZIGHEID**  
**\*VOORWAARDE:** Onmisbaar  
**\*EXTRA BEPERKINGEN:**

**FOUTCODE OP ONTVANGSTBEWIJS :**

Foutbeschrijving	Foutcode	Ernst fout
De aanvraag is niet voor ons bestemd	90059-240	B
Reeds beantwoord via een aangifte op eigen initiatief	90059-251	B

BLOKNUMMER: 90077	VERSIE: 2006/4	PUBLICATIEDATUM: 30/11/2006
-------------------	----------------	-----------------------------

**Referteperiode**  
(XML label : ReferencePeriod)

**BESCHRIJVING:** Functioneel blok dat toelaat de referteperiode aan te geven.

**INHOUD (ZONES):** 00074 - DATUM WAAROP DE REFERTEPERIODE BEGINT  
00075 - DATUM WAAROP DE REFERTEPERIODE EINDIGT

**GELINKTE BLOKKEN:**

**MIN. KARDINALITEIT:** 0

**MAX. KARDINALITEIT:** 1

**AANWEZIGHEID**

**\*VOORWAARDE:** VERPLICHT INDIEN de gegevens in verband met het risico en de mini-dmfa gewenst zijn  
(Identificatie van het risico is aanwezig)

**\*EXTRA BEPERKINGEN:**

**FOUTCODE OP ONTVANGSTBEWIJS:**

Foutbeschrijving	Foutcode	Ernst fout

BLOKNUMMER: 90082	VERSIE: 2006/4	PUBLICATIEDATUM: 30/11/2006
-------------------	----------------	-----------------------------

**Referentie**  
(XML label : Reference)

**BESCHRIJVING:** Functioneel blok dat toelaat referenties te preciseren in verband met één of meer formulieren; een formulier kan een originele DmfA-aangifte zijn, een wijzigende DmfA-aangifte, een ASR, een aanvraag van inlichtingen, enz.

**INHOUD (ZONES):** 00221 - TYPE VAN DE REFERENTIE  
00298 - HERKOMST VAN DE REFERENTIE  
00222 - REFERENTIENUMMER

**GELINKTE BLOKKEN:**

**MIN. KARDINALITEIT:** 1  
**MAX. KARDINALITEIT:** 1

**AANWEZIGHEID**  
**\*VOORWAARDE:** Onmisbaar  
**\*EXTRA BEPERKINGEN:**

**FOUTCODE OP ONTVANGSTBEWIJS:**

Foutbeschrijving	Foutcode	Ernst fout

BLOKNUMMER: 90255	VERSIE: 2006/4	PUBLICATIEDATUM: 30/11/2006
-------------------	----------------	-----------------------------

**Gevraagde aangifte**  
(XML label : AskedDeclaration)

**BESCHRIJVING:** Functioneel blok dat toelaat de aangifte of het formulier te identificeren.

**INHOUD (ZONES):** 00296 - IDENTIFICATIE VAN HET FORMULIER  
00430 - IDENTIFICATIE VAN HET RISICO

**GELINKTE BLOKKEN:** 90077 - Referteperiode; 90262 - Kwartalen mini-DmfA

**MIN. KARDINALITEIT:** 1

**MAX. KARDINALITEIT:** 1

**AANWEZIGHEID**

\*VOORWAARDE: Onmisbaar

\*EXTRA BEPERKINGEN:

**FOUTCODE OP ONTVANGSTBEWIJS:**

Foutbeschrijving	Foutcode	Ernst fout

BLOKNUMMER: 90256	VERSIE: 2006/4	PUBLICATIEDATUM: 30/11/2006
-------------------	----------------	-----------------------------

**Identificatie van de werkgever**  
(XML label : EmployerId)

**BESCHRIJVING:** Functioneel blok dat toelaat de werkgever waarop het formulier betrekking heeft te identificeren.

**INHOUD (ZONES):** 00011 - RSZ- INSCHRIJVINGSNUMMER  
00109 - RSZPPO INSCHRIJVINGSNUMMER  
00014 - UNIEK ONDERNEMINGSNUMMER

**GELINKTE BLOKKEN:**

**MIN. KARDINALITEIT:** 0  
**MAX. KARDINALITEIT:** 1

**AANWEZIGHEID**  
**\*VOORWAARDE:** Facultatief  
**\*EXTRA BEPERKINGEN:**

**FOUTCODE OP ONTVANGSTBEWIJS:**

Foutbeschrijving	Foutcode	Ernst fout



BLOKNUMMER: 90257	VERSIE: 2006/4	PUBLICATIEDATUM: 30/11/2006
-------------------	----------------	-----------------------------

**Gegevens van de contactpersoon**  
**(XML label : CoordinatesContactPerson)**

**BESCHRIJVING:** Functioneel blok dat toelaat de gegevens van de contactpersoon aan te geven.

**INHOUD (ZONES):** 00726 - NAAM  
00727 - VOORNAAM

**GELINKTE BLOKKEN:** 90022 - Adres; 90258 - Communicatie

*"Kardinaliteit" is gewijzigd:*

**MIN. KARDINALITEIT:** 1  
**MAX. KARDINALITEIT:** 1

*"Aanwezigheid" is gewijzigd:*

**AANWEZIGHEID**  
**\*VOORWAARDE:** ONMISBAAR  
**\*EXTRA BEPERKINGEN:**

**FOUTCODE OP ONTVANGSTBEWIJS :**

Foutbeschrijving	Foutcode	Ernst fout

BLOKNUMMER: 90258	VERSIE: 2006/4	PUBLICATIEDATUM: 30/11/2006
-------------------	----------------	-----------------------------

**Communicatie**  
(XML label : Communication)

**BESCHRIJVING:** Functioneel blok dat toelaat de informatie inzake communicatie aan te geven.

**INHOUD (ZONES):** 00677 - TELEFOONNUMMER  
00636 - GSM-NUMMER  
00678 - FAXNUMMER  
00637 - E-MAILADRES

**GELINKTE BLOKKEN:**

*"Kardinaliteit" is gewijzigd:*

**MIN. KARDINALITEIT:** 1  
**MAX. KARDINALITEIT:** 1

*"Aanwezigheid" is gewijzigd:*

**AANWEZIGHEID**  
**\*VOORWAARDE:** ONMISBAAR  
**\*EXTRA BEPERKINGEN:**

**FOUTCODE OP ONTVANGSTBEWIJS:**

Foutbeschrijving	Foutcode	Ernst fout

BLOKNUMMER: 90260	VERSIE: 2006/4	PUBLICATIEDATUM: 30/11/2006
-------------------	----------------	-----------------------------

**AADD501**  
**(XML label : AADD501)**

**BESCHRIJVING:** Root van de XML-boodschap die toelaat een verrijkte aanvraag aangifte te doen.

**INHOUD (ZONES):**

**GELINKTE BLOKKEN:** 90059 - Formulier

**MIN. KARDINALITEIT:** 1

**MAX. KARDINALITEIT:** 1

**AANWEZIGHEID**

**\*VOORWAARDE:** Onmisbaar

**\*EXTRA BEPERKINGEN:**

**FOUTCODE OP ONTVANGSTBEWIJS:**

Foutbeschrijving	Foutcode	Ernst fout

BLOKNUMMER: 90262	VERSIE: 2006/4	PUBLICATIEDATUM: 30/11/2006
-------------------	----------------	-----------------------------

**Kwartalen mini-DmfA**  
(XML label : MiniDmfaQuarter)

**BESCHRIJVING:** Functioneel blok dat toelaat de gewenste kwartalen van de mini-DMFA aan te geven.

**INHOUD (ZONES):** 00013 - JAAR - KWARTAAL VAN DE AANGIFTE

**GELINKTE BLOKKEN:**

**MIN. KARDINALITEIT:** 0  
**MAX. KARDINALITEIT:** \*

**AANWEZIGHEID**

**\*VOORWAARDE:** VERPLICHT indien alleen de Mini-DMFA gevraagd wordt (Identificatie van het risico niet aanwezig)

**\*EXTRA BEPERKINGEN:**

**FOUTCODE OP ONTVANGSTBEWIJS:**

Foutbeschrijving	Foutcode	Ernst fout